

**FLUIDRA**

**PISCINA & SPA**

CATÁLOGO GENERAL  
PISCINA RESIDENCIAL

**2023**

CONSULTAR ÚLTIMAS  
ACTUALIZACIONES  
TARIFA

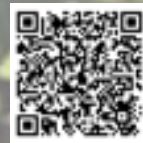

# FLUIDRA

## THE PERFECT POOL EXPERIENCE

Somos una empresa líder en la industria de piscinas. Nuestra gama de productos incluye algunas de las marcas más reconocidas del sector, como AstralPool®, Polaris®, Cepex®, Zodiac®, CTX Professional® y Gre®. Ofrecemos a nuestros clientes una amplia gama de productos para el mercado residencial y comercial de piscinas y wellness. Contamos con una amplia presencia geográfica, con operaciones en más de 45 países.

En la actualidad tenemos más de 7.000 profesionales y los recursos necesarios para acelerar la innovación en áreas clave, como la eficiencia energética, la robótica y el Internet de las cosas.

Uno de los últimos hitos más importantes a destacar, es que hemos desarrollado nuestro **plan ESG 2020-2026 llamado “Responsibility Blueprint”** que tiene el objetivo de integrar la sostenibilidad dentro de la gestión empresarial. Estamos convencidos de que una empresa con unos altos estándares ESG, es una empresa económicamente más sostenible y más valorada por sus clientes, empleados y accionistas.

Hemos realizado unos pequeños pero significativos cambios en nuestra Misión para reflejar nuestra nueva estrategia ESG: **“Crear la experiencia perfecta de piscina y wellness de forma responsable”**.

Además, también hemos aprovechado la oportunidad para presentar una nueva Visión de la compañía, teniendo en cuenta que la Misión describe el “qué”, es decir, para qué nos despertamos todos los días; mientras que la Visión describe el “por qué”, es decir, por qué lo hacemos, nuestra razón o propósito motivador: **“Mejorar la vida de las personas a través de soluciones innovadoras y sostenibles que transforman la manera de disfrutar del agua para el ocio y la salud”**.

Como parte de nuestro ambicioso plan **Fluidra 4.0**, miramos al futuro con el objetivo de liderar e impulsar la evolución del sector de la piscina y el wellness. Este plan se centra en: potenciar nuestra **infraestructura de IT** como ventaja competitiva; en el desarrollo de **soluciones digitales** para simplificar y hacer más agradable la gestión y la experiencia de usuario de una piscina; en la utilización y comercialización de los **datos** para generar oportunidades de negocio; y en la simplificación de nuestros **procesos internos** para mejorar la relación con nuestros clientes y proveedores.

Con estos objetivos, no sólo mejoraremos la experiencia de nuestros clientes, sino que también reforzaremos nuestra cultura empresarial a la vez que posicionamos nuestra organización para el crecimiento futuro.





# Datos **significativos**

**+7.000**

Empleados

**+45**

Países

**+135**

Delegaciones  
comerciales

**+40**

Centros de  
producción

# Marcas de **gran prestigio**

ASTRALPOOL

Polaris

ZODIAC

Gre

CEPEX

ctx  
pro

AQUA  
FORTE  
PROFESSIONAL WATER PRODUCTS

PISCINE  
LAGHETTO

AquaLink

AQUA  
SPHERE

# Una potencia **global**

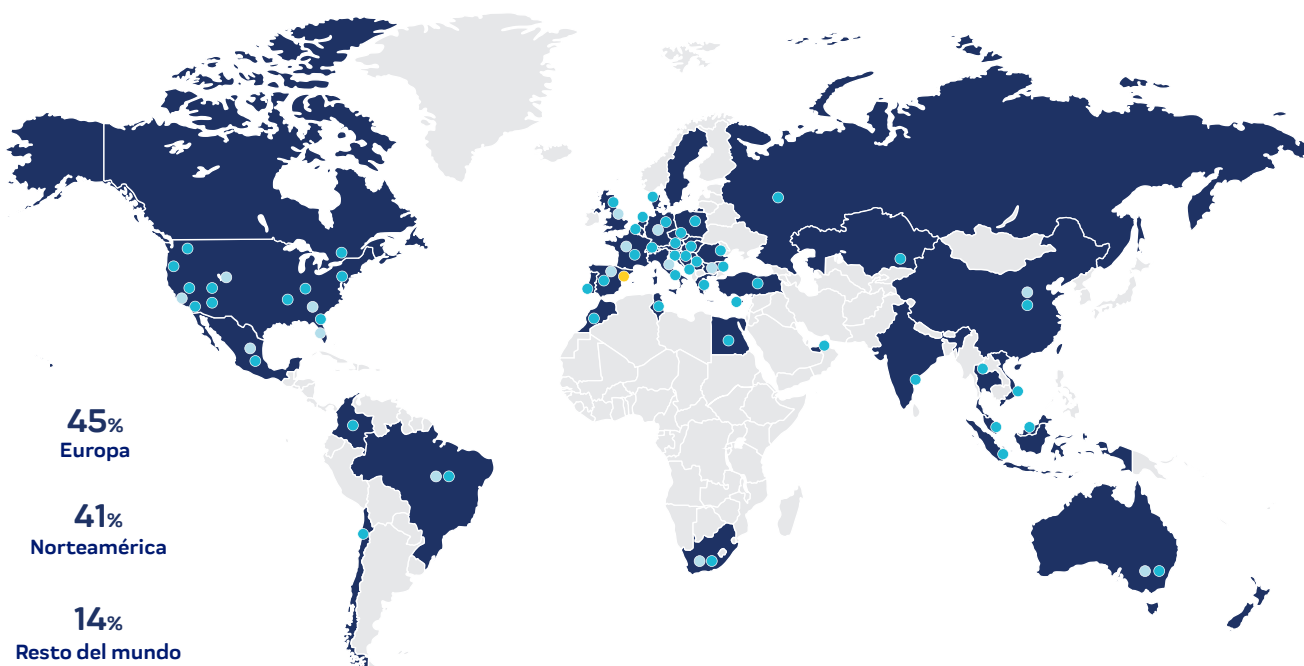

# COMPROMETIDOS CON NUESTROS DEPORTISTAS



La Real Federación Española de Natación (RFEN) y Fluidra tienen un acuerdo de patrocinio para trabajar juntos y poner a disposición de los nadadores la mejor tecnología disponible para instalaciones acuáticas y piscinas de competición. El grupo Fluidra está comprometido con los deportistas de élite y apuesta por los jugadores de waterpolo patrocinando al Club Natació Sabadell (CNS) y al Club Atlètic Barcelona (CNAB).





# 5 razones para trabajar con

## FLUIDRA COMERCIAL ESPAÑA

### 1 PROXIMIDAD

- 21 centros Fluidra Pro Center y 1 delegación en islas
- 34 agentes Servicio Atención al Cliente (SAC)
- 42 comerciales Fluidra
- 15 técnicos propios y 35 SAT's

### 2 FIABILIDAD

- **Fiabilidad de nuestros productos:**  
Más del 70% de nuestras referencias son de productos fabricados por la fábricas del grupo Fluidra.
- **Fiabilidad de nuestro equipo:**  
Equipo comercial y técnico experimentado y con amplia formación.

### 3 EXPERIENCIA

- Más de 50 años de **experiencia** en el mercado de la piscina.
- **Asesoramiento** en piscinas privadas, piscinas de uso público, piscinas de competición e instalaciones de spas, wellness e hidroterapia, conducción de fluidos, riego y tratamiento del agua.

### 4 PRODUCTOS

- **+de 40.000** artículos forman la cartera de productos que ponemos al alcance de nuestros clientes.

### 5 DISPONIBILIDAD

- **PRO Fluidra.** Web de venta de productos exclusiva para nuestros clientes profesionales disponible 24 horas 7 días a la semana.  
<https://pro.fluidra.com>
- **Disponibilidad** de nuestros productos gracias a un gran volumen de stock en nuestro almacén central.
- 21 **Centros Fluidra Pro Center** distribuidos por todo el territorio, a disposición de nuestros clientes.
- **Servicio de Atención al Cliente** a disposición de nuestros clientes: [clientes@fluidra.es](mailto:clientes@fluidra.es) | 937 48 67 00
- **Servicio de Atención a Incidencias** a disposición de nuestros clientes: [incidencias@fluidra.es](mailto:incidencias@fluidra.es) | 937 48 67 00



# PUNTOS DE VENTA

**FLUIDRA  
PRO CENTER**

Fluidra Comercial España está presente en todo el territorio nacional a través de 21 puntos de venta.

Para localizar su centro más cercano visite [pro.fluidra.com/es\\_es](http://pro.fluidra.com/es_es).

Fluidra Comercial España  
Av. Alcalde Barnils, 69  
08174 Sant Cugat del Vallès  
(Barcelona)



SERVICIO ATENCIÓN  
**AL CLIENTE**

[clientes@fluidra.es](mailto:clientes@fluidra.es)

 937 48 67 00

**FLUIDRA  
PRO CENTER**

Servicio Atención al Cliente  
(Exclusivo para profesionales)  
Tel. 937 48 67 00  
[clientes@fluidra.es](mailto:clientes@fluidra.es)





# SERVICIO DE ATENCIÓN AL CLIENTE

Tiene a su disposición nuestro **Servicio de Atención al Cliente** mediante nuestro correo electrónico:

[clientes@fluidra.es](mailto:clientes@fluidra.es)

## 1 ATENCIÓN COMERCIAL Y SITUACIÓN DE PEDIDOS

Consulte sobre sus descuentos, el stock disponible o tramitar sus pedidos, indicando en el correo electrónico su número de cliente y el código del producto Fluidra.

Solicite el estado de sus pedidos así como las entregas de los mismos indicando en su correo electrónico su número de cliente y número de pedido Fluidra.

## 2 POST-VENTA Y INFORMACIÓN TÉCNICA

Informe sobre un nuevo caso referente a devoluciones y reparaciones. Para una mejor atención, indique en el correo electrónico la descripción del problema, la factura, el número de serie e imágenes de instalación o producto.

Contacte con uno de nuestros técnicos especialistas para poder resolver cualquier duda técnica acerca de productos o para resolver dudas sobre la instalación de los mismos.

[incidencias@fluidra.es](mailto:incidencias@fluidra.es)

### O si lo prefiere:

Llame al teléfono de nuestro Servicio de Atención al Cliente para contactar con uno de nuestros agentes.

 937 48 67 00



# FLUIDRA PRO

FLUIDRA  
PRO

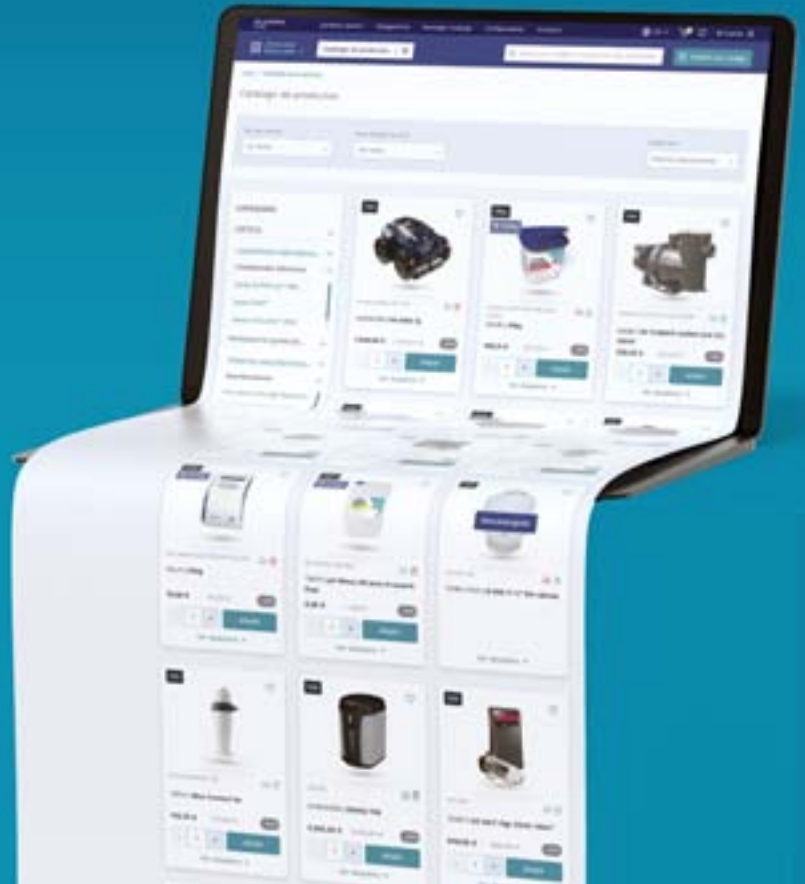

CATÁLOGO  
PRODUCTOS 2023

## PORTAL FLUIDRA PRO

**Fluidra PRO te permite, en tan solo un click, tener acceso a toda la información de nuestros productos y gestionar tu relación con Fluidra de forma más eficiente, sin esperas.**

Fluidra PRO es el Portal online exclusivo para ti, profesional de la piscina, y orientado a facilitarte el día a día. Pone a tu disposición las herramientas e información necesarias para que puedas gestionar tu relación con Fluidra de manera más ágil y eficaz, integrando todas tus interacciones con Fluidra en un único espacio.

En Fluidra PRO puedes consultar toda la información del catálogo de productos con tus condiciones comerciales activas. Esto te permitirá visualizar tus precios, comprobar la disponibilidad de stock en tiempo real y realizar la compra de productos y recambios de todas las marcas del grupo Fluidra a través de la Fluidra PRO eSales.

En el área privada podrás acceder al historial completo de tus pedidos, consultar el estado de tus reservas, realizar seguimiento de tus entregas y descargar facturas de todos tus pedidos con independencia del canal de venta a través del que hayas realizado los pedidos.



# FUNCIONALIDADES PRINCIPALES DE FLUIDRA PRO



Consulta de precios y stock en tiempo real



Compra en cualquier momento 24/7



Descarga de facturas y documentación de producto



Consulta el estado de todos tus pedidos y entregas

## PORQUÉ USAR EL PORTAL FLUIDRA PRO

### 01 Información actualizada sobre todos tus pedidos

Fluidra PRO te permite consultar en cualquier momento la información de todos tus pedidos: el estado de tu pedido, identificar fácilmente las líneas de pedido sin stock y comprobar la fecha de reposición. También podrás hacer un seguimiento de tus entregas y comprobar y descargar facturas.

### 02 Toda la información de los productos Fluidra

A través de la Fluidra PRO podrás acceder a toda la información de los productos: ver el despiece de un producto, comprobar ver y descargar documentación relacionada (manuales, fichas de seguridad...), verificar la compatibilidad de recambios..

### 03 Stock en tiempo real por almacén

Información de la disponibilidad de stock en unidades. Podrás verificar el stock de nuestro almacén principal contra el que se expedirán tus pedidos online y también verificar el stock en tu delegación asignada, para que puedas verificar las unidades disponibles antes de acudir a tu Fluidra PRO Center.

### 04 Agiliza tus compras

Realiza tus compras fácilmente a través de la funcionalidad de compra rápida "Pedido por código". Además podrás verificar las unidades disponibles en stock antes de tramitar tu pedido y la mayoría\* de tus pedidos se confirmarán automáticamente sin necesidad de una gestión manual.

\*Exentos pedidos que requieran verificación anual: producto especial, envío a un territorio especial, clientes con pago al contado, etc.

FLUIDRA

*Crear*  
**UNA PISCINA  
MÁS SOSTENIBLE.**



Ahorro  
de agua



Eficiencia  
Energética



Menos  
Químicos



Menos  
Carbono



Circular

Una piscina más sostenible es aquella que incorpora el equipo y las características esenciales para lograr un menor impacto medioambiental debido a un consumo de recursos (como el agua, la energía o consumibles) considerablemente menor y unos costes asequibles en cuanto a mantenimiento y retorno de la inversión inicial. Fluidra ofrece una amplia gama de soluciones que contribuyen a aumentar la sostenibilidad de las piscinas, como bombas de velocidad variable que consumen menos energía, cloradores salinos que consumen menos sustancias químicas y cubiertas automáticas que evitan la evaporación del agua y reducen las pérdidas térmicas.



Fluidra ha hecho suyo el compromiso de desarrollar productos más sostenibles y facilitar su mantenimiento. Hemos seleccionado una serie de equipos para ayudarle a crear una experiencia de piscina más sostenible.

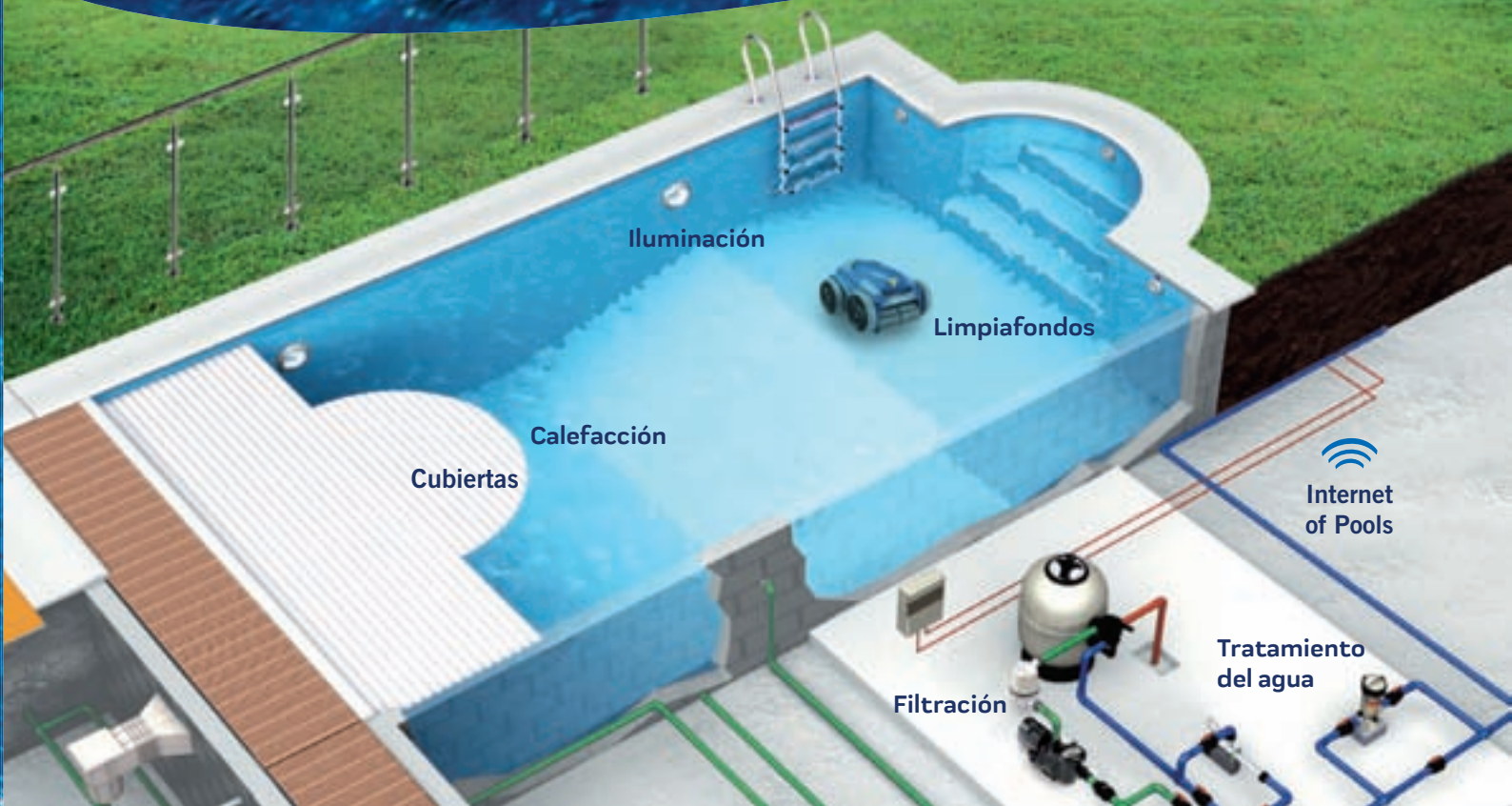

## FILTRACIÓN

El sistema de filtración es el corazón de la piscina. Podemos crear una piscina más sostenible reduciendo el consumo de energía y conservando mejor el agua. La tecnología de nuestras **bombas de velocidad variable** ahorra hasta un 85%<sup>(1)</sup> de electricidad. Para una eficiencia óptima, si la combinamos con la nueva **válvula AstralPool Classic Plus multiport**, se reduce la pérdida de presión hasta en un 20%<sup>(2)</sup>. Nuestra gama de **filtros CS de Zodiac®** no requiere ningún contralavado, por lo que se reduce el consumo de agua. Si prefieres un filtro tradicional, nuestro filtro de vidrio reciclado **AstralPool Active Clear Glass** ahorra hasta un 25%<sup>(3)</sup> de agua durante el contralavado del filtro.

**ZODIAC®**



**FloPro VS**  
Bomba de filtración

Eficiencia Energética

**ASTRALPOOL**



**Classic Plus**  
Válvula selectora

Eficiencia Energética

**ASTRALPOOL**



**Active Clear Glass**  
Medio filtrante

Ahorro de agua

**ASTRALPOOL**



**Victoria Plus Silent VS**  
Bomba de filtración

Eficiencia Energética

**ZODIAC®**



**CS**  
Filtro de cartucho

Ahorro de agua

<sup>(1)</sup> En comparación con una bomba de velocidad simple de Astralpool y Zodiac®. <sup>(2)</sup> Gracias a su codo en curva. <sup>(3)</sup> En comparación con los filtros de arena.

# CALEFACCIÓN Y CUBIERTAS

La bomba de calor es un sistema termodinámico que proporciona una solución de calefacción económica y ecológica: toma las calorías del aire y transfiere de media 5 veces más energía directamente al agua. Nuestras **bombas de calor Inverter** permiten ahorrar entre un 10% y un 20% de energía en comparación con una bomba de calor ON/OFF. Al ajustar automáticamente su potencia en función de la temperatura del agua de la piscina optimizan de forma inteligente el consumo energético. La mayoría de nuestras bombas de calor vendidas en EMEA utilizan ahora el gas refrigerante R32, que tiene un impacto un 68% menor en el calentamiento global. Por último, se recomienda añadir una **cubierta térmica** a la bomba de calor. La cubierta ayuda a reducir la evaporación del agua hasta un 96% y la pérdida de calor hasta un 80%. Como resultado, la potencia necesaria de la bomba de calor se divide por 2 de media.

**ZODIAC**



**Z550iQ**  
Bomba de calor Inverter



Eficiencia Energética

**ASTRALPOOL**



**Cubierta térmica de policarbonato**



Eficiencia Energética



Ahorro de agua

**ASTRALPOOL**



**Pro Elyo Touch**  
Bomba de calor Inverter



Eficiencia Energética

**ASTRALPOOL**



**Cobertor térmico de burbujas**



Eficiencia Energética



Ahorro de agua

# TRATAMIENTO DEL AGUA

Gracias a nuestras soluciones de tratamiento automatizado de agua, la necesidad de renovar el agua de la piscina puede reducirse considerablemente. Con las **soluciones de electrólisis o de tratamiento UV** se puede minimizar el uso de productos químicos para la desinfección del agua.

**ASTRALPOOL**



**Neolysis 2**  
Electrólisis salina + tratamiento UV  
No se utilizan productos químicos de desinfección.  
Menos cloro



Menos Químicos

**ASTRALPOOL**



**Elite Connect LS**  
Electrólisis salina  
No se utilizan productos químicos de desinfección



Menos Químicos

# ILUMINACIÓN

Con una vida útil muy larga - hasta 20 veces superior a la iluminación halógena - y una iluminación de máxima calidad, nuestra tecnología LED reduce el consumo eléctrico hasta en un 97%<sup>(5)</sup> en comparación con los halógenos. Nuestra gama está fabricada con LED y componentes electrónicos de máxima calidad y se produce completamente en la UE conforme a los estándares de calidad europeos.



## MENOS CARBONO



Fluidra mantiene una estricta política y compromiso de optimización de recursos mediante la aplicación de medidas y actuaciones de eficiencia energética. De la energía total consumida en 2020 en todas las empresas del grupo Fluidra, el 35% procede de fuentes de energía renovable indirectas. En concreto, el suministro eléctrico de Fluidra en las plantas de España y Portugal es energía 100% verde procedente de fuentes renovables con garantía de suministro, lo que contribuye a reducir la huella de carbono de la compañía. Fluidra se ha comprometido a conseguir huella de carbono cero<sup>(6)</sup> en todas sus operaciones para 2027.

## CIRCULAR



Con el fin de cumplir con el objetivo de «Residuo Cero», Fluidra está trabajando para mejorar los embalajes de los productos y, para ello, apuesta por el uso de cajas reutilizables y la eliminación progresiva de las partes que no son 100% reciclables. Nuestro objetivo es mejorar la vida útil de nuestros productos aumentando su reparabilidad. En nuestra última innovación en limpiafondos, el Zodiac Voyager, la sustitución del motor y del cable es la más sencilla y rápida de todos nuestros limpiafondos eléctricos; se puede hacer en menos de 5 minutos.



## INTERNET OF POOLS



Todos los productos pueden funcionar de manera conjunta para lograr un ecosistema más eficiente.

### Piscina conectada

El sistema de electrólisis salina Zodiac eXO<sup>®</sup> iQ permite a los usuarios gestionar el equipamiento de la piscina de una manera más sencilla mediante la aplicación iAquaLink: se puede ajustar la filtración o calefacción diaria, según las necesidades de la temporada, por lo que se optimiza el consumo energético.



### Asistente para la piscina conectada

Blue Connect Plus muestra a los usuarios todos los parámetros del agua a través de la aplicación BlueRiot, que también ofrece consejos para facilitar el mantenimiento de la piscina utilizando únicamente la cantidad necesaria de productos químicos.









<sup>(5)</sup> Con los proyectores LumiPlus Flexi. <sup>(6)</sup> Scope 1 & 2.



## > PICTOGRAMAS

### Cómo orientarse en el catálogo

 Novedades de 2023	 Productos de bajo consumo	 Productos con menos químicos	 Productos para el ahorro de agua
 Producto que se puede unir a un dispositivo de control conectado para gestionarlo remotamente a través de la aplicación iAquaLink+	 Producto con conectividad integrada que se puede gestionar remotamente con la aplicación iAquaLink+		

## ASTRALPOOL

 3 años de garantía	 El mejor de su clase	 Mejor relación calidad / precio	 Es recomendable contar con la ayuda de profesionales (para asesoramiento y/o instalación)*
 Fluidra Connect compatible	 PoolStation compatible	 Recomendado para piscinas públicas	 Made in Europe
 Hasta el fin de existencias	 Bomba de calor con tecnología Full Inverter	 Índice IE de eficiencia del motor	 Cumple con las normas EN 16582-1 y EN 16713-2
 Incluye gas R410A	 Incluye gas R32	 Resistente al agua de mar	* Producto recomendado para la venta en tienda física por la especialidad y complejidad del producto y/o de su instalación.

## ctx<sup>®</sup> pro

 Líquido	 Gel	 Forma de boya	 Monodosis
 Granulado	 Polvo	 Pastilla de 20 g	 Pastilla de 30 g
 Tableta de 100 g	 Tableta de 250 g	 Cartucho	 Todo tipo de piscinas

## > PICTOGRAMAS

Cómo orientarse en el catálogo



	Posibilidad de instalación en Local Técnico		Retire el limpiafondos de su piscina con total facilidad, casi sin esfuerzo		Opción que permite que la bomba de calor enfríe el agua de la piscina
	Contiene un elemento de Titanio		Evita el revirado del cable		Función de calor solamente
	Hygro Control disponible. Medición de temperatura e higrometría		Fácil acceso al filtro con Push'n'Go™		Temperatura mínima del aire necesaria para un rendimiento óptimo
	Independientemente de las causas de la avería, el equipo se reparará o cambiará durante el período de garantía sin coste adicional		Producto equipado con la tecnología de aspiración ciclónica.		Lectura de la temperatura del agua
	Posibilidad de añadir módulos opcionales al equipo		Producto respetuoso con el medio ambiente		Calentamiento y enfriamiento del agua
	Fácil instalación sin necesidad de herramientas		Economía y ahorro de energía		Producto recomendado para tratamiento de agua salada
	Fácil instalación sin necesidad de cambiar las tuberías		Producto específico para piscinas naturales ("bio pools")		Filtración progresiva de dos etapas
	Elemento indispensable para el funcionamiento del Sistema MagnaPool™		Baja salinidad		Producto con batería de iones de litio (Limpiadores inalámbricos)
	Compatible con todo tipo de revestimientos		Producto con funcionamiento muy silencioso		Control todo en uno: producto que integra tanto el tratamiento del agua como la gestión del equipo de la piscina
	Compatible con piscinas elevadas		Limpiador de tracción en las 4 ruedas		Célula cloradora fácil y rápida de montar
	Compatible con todo tipo de piscinas		Cobertura de piscina en contacto para adaptar la desinfección cuando la piscina está cerrada		Bomba de Calor con tecnología Full Inverter
	Optimización de movimientos y tiempo de limpieza en función de la configuración de la piscina		Producto que puede conectarse a un dispositivo de control conectado para administrarse de forma remota mediante la aplicación iAquaLink o iAquaLink +		Producto con conectividad incorporada que se puede administrar de forma remota mediante la aplicación iAquaLink o iAquaLink +

## > PICTOGRAMAS

Cómo orientarse en el catálogo

AQUA  
SPHERE

 CALOR / FRÍO	Calentamiento y enfriamiento del agua	 VELOCIDAD VARIABLE	La velocidad se adapta a las necesidades
 SOLO CALOR	Función de calor solamente	 CONECTORES RÁPIDOS	Fácil instalación gracias a conexiones simples
 -5°C TEMP. MIN. AIRE	Temperatura mínima del aire necesaria para un rendimiento óptimo		

## > INFORMACIÓN GENERAL

### Mantenimiento del acero inoxidable

MANTENIMIENTO DEL ACERO INOXIDABLE: LA FRECUENCIA DEPENDE DEL ENTORNO DE LA PISCINA Y DE LA CLORACIÓN				
ENTORNO DE LA PISCINA	CLORACIÓN	FRECUENCIA DE MANTENIMIENTO	LIMPIEZA Y MANTENIMIENTO	FRECUENCIA DE LIMPIEZA
Piscinas de exterior, zonas de interior	Cloro	Estándar	Aclarar con agua	Semanalmente
			Lavar con agua y jabón	Mensualmente
Piscinas de exterior, zonas de interior	Sal	Alta	Aclarar con agua	Semanalmente
			Lavar con agua y jabón	Semanalmente
			Eliminar todo signo visible de oxidación o manchas con un cepillo de nailon	Mensualmente
Piscinas de exterior, zonas costeras	Cloro o sal	Alta	Aclarar con agua	Semanalmente
			Lavar con agua y jabón	Semanalmente
			Eliminar todo signo visible de oxidación o manchas con un cepillo de nailon	Mensualmente
Piscinas de interior, todas las regiones	Cloro o sal	Alta	Aclarar con agua	Semanalmente
			Lavar con agua y jabón	Semanalmente
				Mensualmente

### Consejos de AstralPool para alargar la vida de los componentes en acero inoxidable de la piscina

El agua de la piscina debe mantenerse entre los valores siguientes:

pH del agua: 7,2-7,6

Alcalinidad: 100-175 ppm

Desinfección con Cl: 0,5-2 g/m<sup>3</sup>

Desinfección con bromo: 2-5 g/m<sup>3</sup>

No use un sistema de desinfección salina si la concentración de NaCl es > 6000 ppm.

Control de la dureza del agua: 150-250 ppm.

Realizar una limpieza manual semanal hasta encontrar la frecuencia adecuada para la piscina.

Mantener los huecos, juntas y la línea de flotación limpios y libres de partículas.

En instalaciones con podiums de salida, se debe prestar especial atención a la parte inferior de los mismos para evitar la oxidación provocada por la condensación acumulada.

**ASTRALPOOL** 

PARA MÁS INFORMACIÓN:  
[www.astralpool.com](http://www.astralpool.com)

FLUIDRA S.A.  
[www.fluidra.com](http://www.fluidra.com)



ENLACE A VÍDEO SOBRE MANTENIMIENTO DE ELEMENTOS DE ACERO INOXIDABLE



## > INFORMACIÓN GENERAL

### Esquema general de instalación de los equipos de la piscina

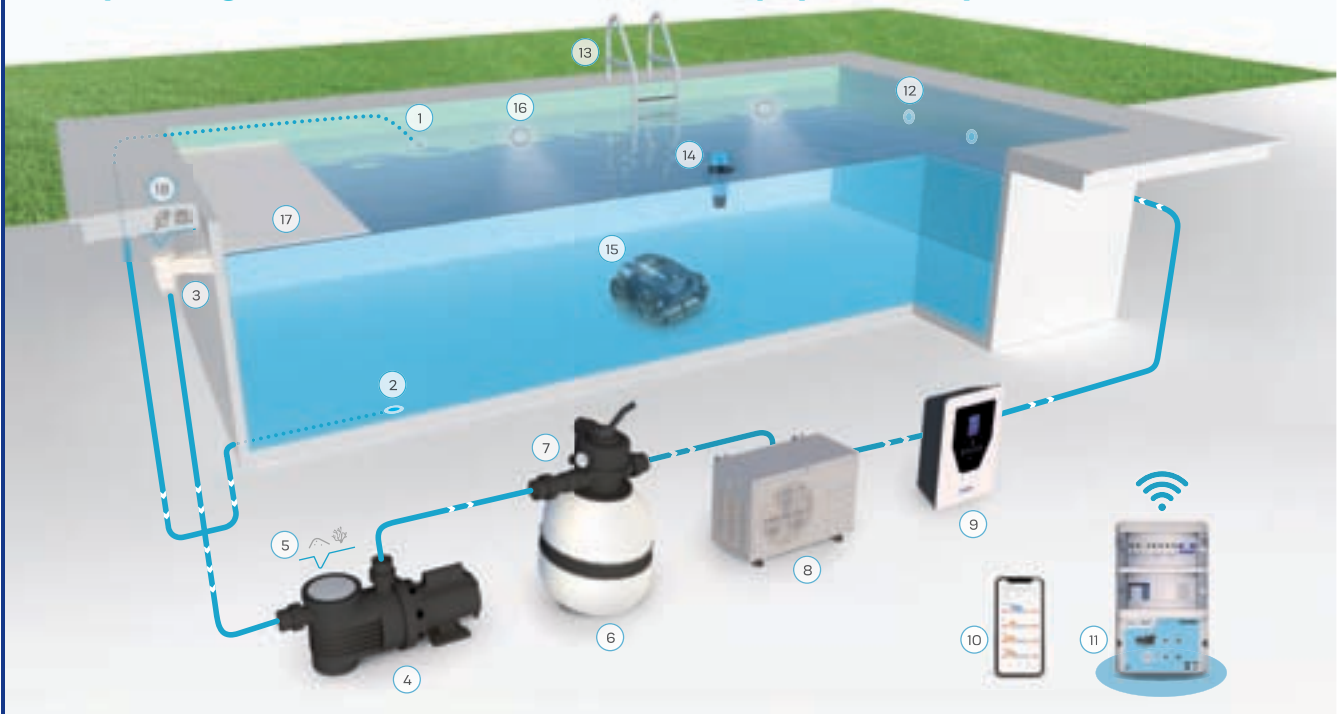

- 1 Toma de limpiafondos
- 2 Sumidero
- 3 Skimmer
- 4 Bomba
- 5 Limpieza: Bomba

- 6 Filtro
- 7 Válvula selector. Manómetro Filtro
- 8 Bomba de calor
- 9 Desinfección / Electrólisis de sal
- 10 App Movil

- 11 Centro de control
- 12 Boquillas de impulsión
- 13 Escalera
- 14 Analizador inteligente
- 15 Robot

- 16 Iluminación Led
- 17 Cubierta automática
- 18 Limpieza: Skimmer

### Tabla de selección de filtros y bombas

Volumen piscina	Filtración diaria	Velocidad de filtración	Ø Filtro	Tuberías	Bomba	Arena
m <sup>3</sup>	h	m <sup>3</sup> /h/m <sup>2</sup>	mm	mm    pulg	CV	kg
30-40	8	50	500	50    1 1/2"	0,5	40
40-50	8	50	550	50    1 1/2"	0,75	60
50-60	8	50	600	50    1 1/2"	0,75	70
60-75	8	50	650	50    1 1/2"	1,0	100
75-90	8	50	750	50    1 1/2"	1,0	130
90-115	8	50	800	50    1 1/2"	1,5	160
115-130	8	50	850	63    2"	1,5	175
130-170	8	50	900	63    2"	2	300
170-200	8	50	900	63    2"	3	330

### Dimensión de la tubería y caudal de agua

D mm	DN (diámetro interno) mm	pulg	Caudal (m <sup>3</sup> /h) en función de la velocidad del agua	
			Aspiración (1,2 m/s)	Impulsión (2 m/s)
20	15	1/2"	1	1,6
25	20	3/4"	1,6	2,7
32	25	1"	2,7	4,4
40	32	1 1/4"	4,4	7,3
50	40	1 1/2"	7,5	12,5
63	50	2"	11	18,4
75	65	2 1/2"	15,7	26,1
90	80	3"	22,3	37,1

Debido a las constantes modificaciones, es posible que alguna fotografía de este catálogo no se corresponda exactamente con el producto.

Impreso en papel procedente de bosques sostenibles. Fluidra colabora en la protección del medio ambiente.



# NOVEDADES 2023



## iQBridge RS

- + Portal Wi-Fi Plug & Play para control remoto a través de la aplicación iAquaLink+. Compatible con una selección de bombas de calor y aparatos de electrólisis de sal AstralPool® y Zodiac®.

Ver página 37



## Escaleras con pasamanos que resisten la corrosión

- + Tratamiento especial para lograr una mayor resistencia en piscinas de electrólisis de sal y evitar la corrosión y el óxido.

Ver página 99



## Ducha solar Loire

- + De estilo elegante y moderno que se fusiona con un diseño sencillo, de formas suaves y líneas redondeadas. Disponible en varios colores para adaptarla al entorno de tu jardín.

Ver página 117



## Caja de conexiones Unik

- + Caja de conexiones diseñada para integrarla en el entorno de la piscina, con una opción de instalación flexible y una manipulación sencilla desde el interior.

Ver página 196



## Gama Style en acero inoxidable

- + La gama de acero inoxidable cuenta con un acabado perfecto, fácil de instalar tanto en nuevas construcciones como en renovaciones.

Ver página 190



## Gama LumiPlus Essential

- + Una gama completa de LED PAR56 y planas para iluminar la piscina.

Ver página 494

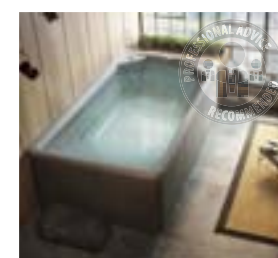

## Swimspa Lagoon

- + La Swimspa Lagoon es una minipiscina compacta que se puede adaptar a cualquier espacio. Disfruta del confort de una piscina y un buen masaje en casa.

Ver página 675



# NOVEDADES 2023



## SPA Sensations



+ La eficacia de los productos CTX ahora disponible para tu spa.  
Ver página 338



## EiSalt



+ La electrólisis sencilla y duradera gracias a su electrodo de titanio de alta calidad.  
Ver página 402



## RD 5400 iQ - FREERIDER



+ Libertad sin cables, limpiafondos inalámbrico con batería de iones de litio sostenible que garantiza un ciclo de limpieza completo (2 horas y media) y se recarga en tan solo 4 horas.  
Ver página 455



## RS 0800 - SPABOT™



+ La primera solución de limpieza autónoma específica para spas.  
Ver página 463



## MX10™



+ Limpiafondos con una técnica mejorada para el tratamiento de la suciedad.  
Ver página 470



## Z350iQ



+ La ingeniosa bomba de calor vertical que encaja perfectamente en espacios pequeños y tiene conectividad integrada.  
Ver página 766



## Z250



+ La bomba de calor horizontal con Full Inverter que permite alargar la temporada de piscina.  
Ver página 768











INTERNET OF POOLS	21	
ACCESORIOS, VÁLVULAS Y TUBERÍAS DE PVC	55	
MATERIAL EXTERIOR PISCINA	91	
MATERIAL VASO PISCINA	139	
FILTRACIÓN	205	
BOMBAS	241	
TRATAMIENTOS QUÍMICOS DEL AGUA	291	
ANÁLISIS DEL AGUA	343	
MATERIAL PARA EL TRATAMIENTO DEL AGUA	369	
LIMPIEZA	427	
MATERIAL DE ILUMINACIÓN	479	
MATERIAL DE REVESTIMIENTO	517	
CUBIERTAS Y ENROLLADORES	557	
TODO PARA LA PISCINA ELEVADA	609	
SPAS Y SAUNAS	659	
DESHUMIDIFICACIÓN	701	
CALEFACCIÓN	733	
SOLUCIONES DE CONSTRUCCIÓN ALTERNATIVAS	789	
CONDICIONES DE VENTA	797	





# INTERNET OF POOLS

**ASTRALPOOL** 



**ZODIAC**<sup>®</sup> **blueriiot**

22	INTERNET OF POOLS Y SOLUCIONES PARA USUARIOS	37	IQBRIDGE RS
26	MANTENIMIENTO INTELIGENTE: ASISTENTES DE PISCINA CONECTADOS BLUERIIOT	38	PISCINA INTELIGENTE: SISTEMAS DE ELECTRÓLISIS CONECTADOS ZODIAC <sup>®</sup> CON CONTROL DE PISCINA
31	Blue Check	40	PISCINA INTELIGENTE: ARMARIOS INTELIGENTES COMMAND CONNECT DE ASTRALPOOL
31	Blue Connect GO	43	PISCINA INTELIGENTE: CENTROS DE CONTROL CONECTADOS ASTRALPOOL CONNECT & GO
31	Blue Connect Plus	47	GAMA DE PRODUCTOS ASTRALPOOL CONNECT & GO
32	PRODUCTOS INTELIGENTES: LIMPIAFONDOS AUTOMÁTICOS CONECTADOS ZODIAC <sup>®</sup>	47	Basic
34	PRODUCTOS INTELIGENTES: BOMBAS DE CALOR CONECTADAS ZODIAC <sup>®</sup>	48	Basic Plus
36	PRODUCTOS INTELIGENTES: EQUIPOS DE ELECTRÓLISIS DE SAL CONECTADOS DE ZODIAC <sup>®</sup> Y ASTRALPOOL <sup>®</sup>	48	Net'N'Clean
		49	Complete White
		49	Complete RGB
		50	Accesorios Connect&Go
		52	Módulos de expansión

# Internet of Pools

«Internet of Pools» no solo consiste en productos y servicios inteligentes, sino también en disfrutar de una experiencia perfecta de piscina, de forma responsable.



## 1. Tranquilidad

• «Internet of Pools» consiste en una serie de productos conectados que ofrecen una mayor inteligencia y autonomía a la piscina, para que los usuarios se liberen de obligaciones.

• Además, los usuarios se hacen con el control de la piscina en cualquier momento y desde cualquier lugar con la aplicación conectada a sus productos.

## 2. Eficiencia y sostenibilidad

• Gracias a la conectividad integrada y al control remoto cuando se usa la aplicación, la piscina se vuelve más inteligente.

• Los productos conectados pueden actuar conjuntamente para que sea más eficiente.

• Los usuarios pueden optar entre dejar que la piscina se adapte sola al entorno o ajustar la configuración de forma remota.



## Soluciones

3 niveles de servicio  
para adaptarse a todas las necesidades



### MANTENIMIENTO INTELIGENTE

### Asistentes de piscina conectados

Supervisa la calidad del agua y ofrece consejos de mantenimiento a cualquier hora, en cualquier lugar y para cualquier tipo de piscina

## blueriiot

#### Asistentes de piscina conectados Blueriiot:

- > Blue Check (tiras analíticas inteligentes)
- > Blue Connect Go (asistente de piscina inteligente)
- > Blue Connect Plus (asistente de piscina inteligente)

Aplicación del usuario y tipo de conectividad



### PRODUCTOS INTELIGENTES

Control remoto de productos conectados autónomos



#### Bombas de calor:

Z350iQ, PM40\*, PX50\*

Equipo de electrólisis de sal: eXPERT\*



#### Bombas de calor:

ProElyo Touch\*, Evoline\*

Equipo de electrólisis de sal:

Smart Next\*

Aplicación del usuario y tipo de conectividad



\* Usando el portal Wi-Fi iQBridge RS

# Experiencia de piscina mejorada

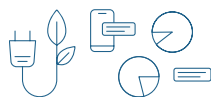

### 3. Servicios añadidos

- La conectividad del producto permite ofrecer servicios propios de la aplicación, como los consejos para que el mantenimiento sea más sencillo o las predicciones para configurar mejor los ajustes de la piscina.
- Las funciones de control del producto se pueden ampliar al usar la aplicación para lograr una mejor experiencia del usuario.
- También se puede transferir el control de la piscina a otros profesionales para permitir la subcontratación del mantenimiento y optimizar la carga de trabajo.



Productos conectados

SMART POOL Centros conectados

Todos los limpiafondos automáticos «iQ».  
Bombas de calor: Z400iQ, Z550iQ  
Bomba de velocidad variable: FloPro VS\*\*

### Control total del equipamiento de piscina



Equipos de electrólisis inteligentes con control de la piscina: eXO iQ



Sist. inteligentes con control de la piscina: Elite Connect, Neolysis 2, Control Connect

Armarios inteligentes: Command Connect (Compact & Advance)

Centros de control: Connect & Go

Aplicación del usuario y tipo de conectividad

Aplicaciones de usuario y tipo de conectividad



iAquaLink®



iAquaLink®



Poolstation



iAquaLink®+



Fluidra Connect



\*\* Usando el portal Wi-Fi iQPUMP



# iAquaLink®+ Una aplicación, un ecosistema de piscina inteligente, la mejor experiencia

## Tu piscina inteligente, en cualquier momento y en cualquier lugar

- Es fácil comprobar, gestionar y mantener tu piscina con iAquaLink®+.
- Obtén recomendaciones personalizadas o simplemente disfruta sabiendo que tu piscina está lista, exactamente como a ti te gusta.

## Tranquilidad

- Configuración sencilla: la aplicación te guía paso a paso durante el proceso de integración.
- Tu piscina siempre está lista para usarse. Recibe alertas si hay que adoptar alguna medida.
- Recomendaciones de la aplicación que ofrecen una mayor autonomía.
- Aplicación segura, que respeta las normas de privacidad de los datos (RGPD) y prácticas de seguridad más estrictas.

## Ecosistema en evolución

- La mejor experiencia con la aplicación: cuenta con pantallas específicas para el baño, recomendaciones y ajustes.
- Sacar partido a las nuevas funciones y mejoras gracias a las actualizaciones periódicas de la aplicación.
- Actualizaciones OTA para que el equipamiento de la piscina disfrute de las últimas mejoras.

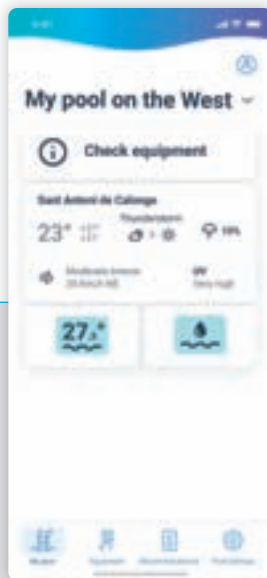

### Panel «Mi piscina»

- Comprueba de un vistazo el estado de la piscina para saber si ya se puede usar.
- Previsión meteorológica.
- Principales parámetros del agua con iconos de colores.
- Mensajes informativos cuando hay que adoptar alguna medida.

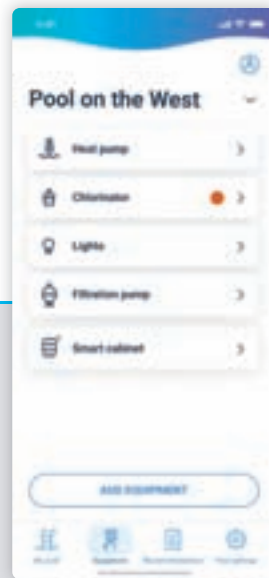

### Panel «Equipamiento»

- Acceso a todos los equipos conectados de la piscina e indicación con puntos de colores si hace falta adoptar alguna medida.
- Es fácil añadir un nuevo equipo de piscina; la aplicación inteligente te guía durante el proceso de sincronización.

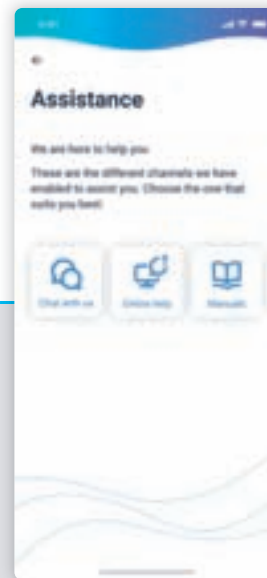

### Menú «Recomendaciones»

- Obtener recomendaciones para lograr la máxima autonomía.
- Asistencia para responder a una situación, conseguir acceso directo a los manuales de los productos o solicitar ayuda en línea.

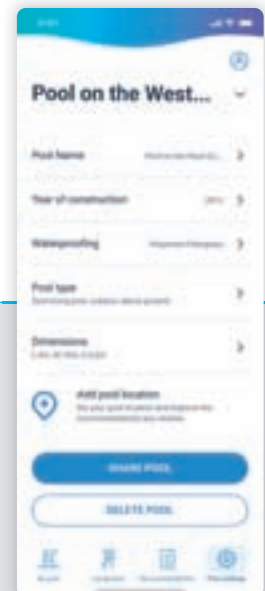

### Menú «Configuración de la piscina»

- Toda la información acerca de la piscina (nombre, tipo, ubicación...).
- Es fácil compartir el control de la piscina con familiares y amigos (mediante código QR, sms, correo electrónico).

## ¿SABÍAS QUE?

### > Una nueva aplicación para una piscina inteligente

La mayoría de nuestros nuevos productos conectados usan directamente la nueva aplicación iAquaLink®+.

### > Un nuevo ecosistema que se irá ampliando con el tiempo

Las futuras soluciones conectadas usarán la aplicación iAquaLink®+ para crear un ecosistema completo de piscina que ofrezca la máxima flexibilidad y la mejor experiencia.

# iAquaLink®+ : las soluciones más completas

iAquaLink®+ es una aplicación sencilla y evolutiva para las últimas soluciones conectadas de Fluidra que hace que la piscina sea más inteligente.

Tanto si solo gestiona uno como si tiene varios productos conectados, el propietario de la piscina siempre disfrutará de una experiencia de piscina perfecta.

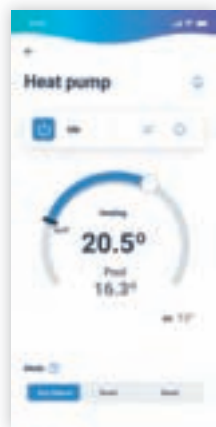

Quiero una solución conectada para la calefacción

#### ¿Qué productos?

ProElyo Touch\* y Evoline\* de AstralPool, bombas de calor Z350iQ, PM40\*, PX50\* de Zodiac

#### Panel específico

- Gestión de la temperatura del agua
- Selección de modo de calefacción de la bomba de calor
- Menú «Información» para realizar un diagnóstico sencillo

**Recibir notificaciones si es necesario adoptar alguna medida**



Quiero una solución conectada para el tratamiento del agua

#### ¿Qué productos?

Equipos de electrólisis de sal Smart Next\* de AstralPool

Equipos de electrólisis de sal eXPERT\* de Zodiac

#### Panel específico

- Gestión de la electrólisis
- Gestión del pH y el ORP (en función del modelo)
- Lectura de la salinidad y la temperatura del agua
- Menú «Información» para realizar un diagnóstico sencillo

**Recibir notificaciones si es necesario adoptar alguna medida**

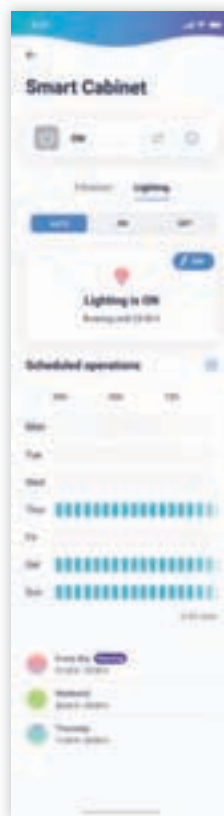

Quiero una filtración y una iluminación conectadas

#### ¿Qué productos?

Armarios inteligentes Command Connect

#### Panel específico

- Control y programación de la bomba de filtración
- Control y programación de la iluminación
- Gestión de las luces de colores\*\*
- Menú «Información» para realizar un diagnóstico sencillo

**Recibir notificaciones si es necesario adoptar alguna medida**

Quiero una única solución conectada

**Aúna y controla la filtración, la iluminación, el tratamiento del agua y la calefacción en la misma aplicación**

- El panel «Mi piscina»
  - ✓ información y previsiones meteorológicas locales
  - ✓ estado del agua (temperatura y equilibrio) indicado mediante cuadrados de colores
  - ✓ estado de la filtración y la iluminación indicado con cuadrados específicos
  - ✓ zona específica para mensajes informativos
- Panel «Equipamiento» que indica todos los equipos conectados
- Monitorización de un vistazo gracias a los puntos de colores, que indican si es necesario adoptar alguna medida
- Menú «Asistencia» para obtener ayuda en línea o descargarse los manuales
- Compartir el acceso a la piscina con familiares o amigos (código QR, sms, correo electrónico)



**iAquaLink®+  
COMPATIBLE**

**iAquaLink®+  
CONTROL**

#### ¿SABÍAS QUE...

Puedes buscar los pictogramas «iAquaLink®+ control» y «iAquaLink®+ compatible» en el catálogo para identificar nuestras nuevas soluciones conectadas al usar la aplicación iAquaLink®+.

\* Con el portal Wi-Fi iQBridge RS opcional.

\*\* Compatible con las luces LED LumiPlus RGB de AstralPool y NL de Zodiac.

MANTENIMIENTO  
INTELIGENTE

Asistentes  
de piscina  
conectados

**blueriiot**  
*Pool & Spa Assistant*  
**Vuelve a disfrutar**



## Blueriiot Pool & Spa Assistant digitaliza las piscinas y los spas

Blueriiot Pool & Spa Assistant es una aplicación que ayuda al usuario a mantener y disfrutar de la piscina o el spa gracias a la integración de los productos conectados con los servicios de domótica.

Blueriiot Pool & Spa Assistant ofrece al usuario la posibilidad de disfrutar de su piscina con total tranquilidad.

Con una única aplicación, el usuario se beneficia de varias funciones:

- Acceso a los datos de la piscina, la calidad del agua y la previsión meteorológica en la zona en tiempo real.
- Sencilla configuración y mantenimiento de los productos Blueriiot conectados.
- Recomendaciones personalizadas para conseguir un agua cristalina. La dosis justa del producto adecuado, en el momento oportuno.
- Integración de la piscina inteligente para conseguir infinitas posibilidades.



## Compatibilidad y características de Blueriiot Pool & Spa Assistant

**MANTENIMIENTO INTELIGENTE**

Asistentes de piscina conectados

BLUE CONNECT



BLUE CHECK



NOTIFICACIÓN CUANDO HAY QUE TOMAR MEDIDAS





TODO TIPO DE PISCINAS

Cl/Br/Salt

CALIDAD DEL AGUA





DATOS Y PREVISIONES METEOROLÓGICAS

CONSEJOS SOBRE PRODUCTOS QUÍMICOS

ctx pro

INTEGRACIÓN DEL ASISTENTE DE VOZ



**ASTRALPOOL**

### Compatibilidad con productos químicos

Los usuarios pueden utilizar Blueriiot Pool & Spa Assistant con una línea de productos específica. Se beneficiarán de consejos precisos y adaptados para esta gama de productos.

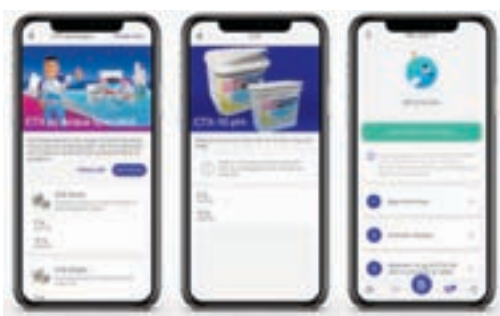

### Compatibilidad con asistentes de voz

Blueriiot Pool & Spa Assistant es compatible con el asistente de voz Alexa de Amazon y con el asistente de voz de Google.



## Blue Connect, el analizador de piscina inteligente

MANTENIMIENTO  
INTELIGENTE

Asistentes  
de piscina  
conectados

Blue Connect es un dispositivo inteligente que analiza la calidad del agua automáticamente. Al usarlo conjuntamente con la aplicación gratuita Blueriiot Pool & Spa Assistant, informa al usuario sobre cómo equilibrar la piscina en unos pocos pasos sencillos.

El dispositivo está equipado con un sensor innovador que mide los parámetros principales para mantener un agua cristalina: pH, temperatura del agua, ORP (nivel de desinfectante) y conductividad.



### SIEMPRE CONECTADO

*BLUE CONNECT SE MANTIENE CONECTADO PERMANENTEMENTE GRACIAS A DIVERSAS TECNOLOGÍAS:*



**SIGFOX**

BLUE CONNECT OFRECE HASTA 20 MEDICIONES AUTOMÁTICAS EN REMOTO AL DÍA GRACIAS A LA RED DE SIGFOX DEDICADA A LOS DISPOSITIVOS CONECTADOS



**BLUETOOTH**

EL USUARIO DE BLUE CONNECT PUEDE REALIZAR UNA MEDICIÓN INSTANTÁNEA DIRECTAMENTE CON BLUETOOTH



**WI-FI**

BLUE CONNECT FUNCIONA CON LA RED WI-FI GRACIAS A EXTENDER

### PLUG & PLAY

*BLUE CONNECT ES COMPATIBLE CON TODO TIPO DE PISCINAS Y SE INSTALA EN MENOS DE 2 MINUTOS*

1



DESCARGA LA APLICACIÓN  
BLUERIIOT

2



ACTIVA BLUE CONNECT

3

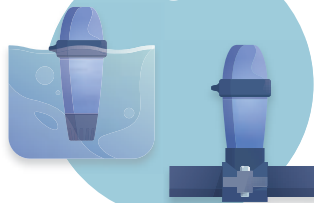

INSTÁLALO EN EL AGUA O EN  
LA SALA TÉCNICA (FIT 50)

4



IY A DISFRUTAR!

## Blue Check, la tira analítica «inteligente»

### MANTENIMIENTO INTELIGENTE

Asistentes de piscina conectados

Blue Check es un lote de 50 tiras analíticas que se usan con la aplicación gratuita Blue Riiot Pool & Spa Assistant para analizar la calidad del agua realizando mediciones manualmente. La aplicación ofrece consejos personalizados para mantener la piscina. Una solución sencilla para mantener el agua limpia con toda tranquilidad.



#### Blue Check mide:

- pH (6,2 - 8,4)
- Cloro libre (0 - 10)
- Bromo (0 - 20)
- Alcalinidad total (0 - 240)
- Dureza total (0 - 1000)
- Ácido cianúrico (0 - 300)

Blue Check es una solución complementaria de Blue Connect, el analizador de piscinas inteligente (ver página "Blue Connect" en la página 28). Gracias a Blue Check, podrás asegurarte de que el agua de tu piscina está equilibrada verificando otros parámetros, como la alcalinidad, la dureza y el ácido cianúrico. Más información en pág. 344.

### FÁCIL DE USAR

1

REALIZA EL TEST E INTRODUCES LOS VALORES DE LA TIRA EN LA APLICACIÓN

BLUERIIOT POOL & SPA ASSISTANT

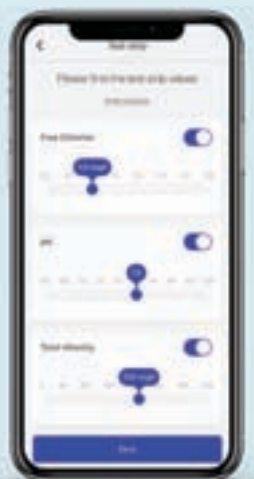

2

COMPRUEBA EL ESTADO DE LA PISCINA



3

RECIBE CONSEJOS PERSONALIZADOS SOBRE QUÉ QUÍMICOS UTILIZAR Y EN QUÉ CANTIDADES





## Plataforma Virtual Pool Care

MANTENIMIENTO  
INTELIGENTE

Asistentes  
de piscina  
conectados

### Plataforma web dedicada a los profesionales de la piscina y el spa

[www.virtualpoolcare.io](http://www.virtualpoolcare.io) es la plataforma web diseñada específicamente para el sector de piscinas y spas. Ofrece las herramientas que necesitas para organizar tu empresa y promocionar tus productos, servicios y tiendas ante los usuarios de Blueriiot. Virtual Pool Care está disponible para ordenadores, tabletas y teléfonos.

### PISCINAS

#### CONTROLA EL PARQUE DE PISCINAS Y SPAS DE FORMA REMOTA A TRAVÉS DE LA PLATAFORMA VIRTUAL POOL CARE

- TODAS LAS PISCINAS CONECTADAS DE UN VISTAZO.
- SIGUE EN DIRECTO LOS ANÁLISIS DE BLUE CONNECT DE TUS CLIENTES.
- REALIZA DIAGNÓSTICOS PRECISOS Y PROFESIONALES.
- EVITA DESPLAZAMIENTOS INNECESARIOS.
- ANTICIPA Y RECOMIENDA A LOS CLIENTES POSIBLES MEDIDAS PREVENTIVAS.



### FÁCIL DE UTILIZAR

1

CREA UNA CUENTA  
TOTALMENTE GRATUITA EN  
[WWW.VIRTUALPOOLCARE.IO](http://WWW.VIRTUALPOOLCARE.IO)

2

ENVÍA UNA PETICIÓN DE COMPARTIR  
A TU CLIENTE USANDO LA TECLA DE  
BLUE CONNECT PARA PEDIRLE  
PERMISO PARA COMPARTIR LOS  
DATOS DE BLUE CONNECT

3

EN CUANTO EL CLIENTE ACEPTA, TIENES  
ACCESO A LOS DATOS DE SU PISCINA.  
PUEDES MONITORIZAR TANTAS PISCINAS  
Y SPAS COMO QUIERAS.

### PACK QUÍMICO

#### BLUERIIOT POOL & SPA ASSISTANT PROMOCIONA LOS PRODUCTOS QUÍMICOS DE FLUIDRA Y DE OTRAS MARCAS ASOCIADAS

- AUMENTA LA FIDELIDAD DE LOS CLIENTES A LOS PRODUCTOS QUE VENDES.
- AUMENTA LA CONFIANZA DE LOS CLIENTES EN LAS RECOMENDACIONES PERSONALIZADAS SOBRE PRODUCTOS QUÍMICOS.
- AYUDA A FIDELIZAR A LA CLIENTELA.



### LOCALIZADOR DE DISTRIBUIDORES

#### INCLUYE TU(S) TIENDA(S) EN LA APLICACIÓN BLUERIIOT POOL & SPA ASSISTANT

- PROMOCIONA TU TIENDA DE FORMA SENCILLA A UN PÚBLICO SELECCIONADO.
- GENERA NUEVAS VENTAS POR ZONAS GEOGRÁFICAS.
- TU TIENDA MENCIONADA COMO LA FAVORITA Y LA PRIMERA DE LA LISTA.

\* SOLICITA MÁS INFORMACIÓN A TU COMERCIAL DE FLUIDRA



## Analizadores de agua Blueriiot

MANTENIMIENTO  
INTELIGENTE

Asistentes  
de piscina  
conectados

### Gama Blue Connect - Guía de selección

Blue Connect está disponible en packs diferentes con distintas funcionalidades para responder a necesidades diversas.

Blue Check	Blue Connect GO	Blue Connect Plus
		

CARACTERÍSTICAS DEL PRODUCTO			
Método analizador de agua	Tiras analíticas	Analizador de agua inteligente (color blanco)	Analizador de agua inteligente (color azul)
Método de análisis	Tiras 5 en 1: cloro libre o bromo, pH, alcalinidad total, ácido cianúrico y dureza total	Sensor 3 en 1: temperatura del agua, pH, ORP/Redox	Sensor 4 en 1: temperatura del agua, pH, ORP/Redox, conductividad
Tipo de piscina	Piscinas y spas	Piscinas y spas	Piscinas y spas
Método de desinfección	Cloro, bromo, sal	Cloro, bromo	Cloro, bromo, sal
ACCESORIOS Y MANTENIMIENTO			
Fit 50	-	Compatible	Incluido en el pack
Extender	-	Compatible	Compatible
Virtual Pool Care (acceso a los datos de las piscinas)	-	-	Incluido en el pack
CONNECTIVIDAD			
Medición Bluetooth a través de la aplicación	-	✓	✓
Análisis remoto con red WiFi	-	Previa solicitud (gracias al accesorio Extender)	Automáticamente (gracias al accesorio Extender)
Hasta 20 mediciones realizadas automática y remotamente con Sigfox	-	Es necesaria la suscripción	Incluido de por vida
APLICACIÓN BLUERIIOT POOL & SPA ASSISTANT			
Guía práctica con asesoramiento sobre productos químicos	✓	✓	✓
Pack de productos químicos a elegir	✓	✓	✓
Tabla de valores	✓	✓	✓
Blueriiot Premium	-	Es necesaria la suscripción	Incluido de por vida

## Limpiafondos automáticos conectados Zodiac®

2 gamas conectadas que usan la aplicación iAquaLink® para responder a todas las necesidades

**PRODUCTOS  
INTELIGENTES**  
Productos  
conectados

### VOYAGER™

#### Máxima agilidad

- + Rendimiento ciclónico
- + Agilidad integrada
- + Fácil de usar

Para todo tipo de piscinas,  
hasta 12 x 6 m

### Tabla comparativa: el valor añadido de la conectividad



		RE 4400 iQ	RE 4700 iQ
<b>DESCRIPCIÓN</b>		Limpiafondos con orugas, 2 ciclos de limpieza, funciones básicas de control de la aplicación	Limpiafondos con orugas, 2 ciclos de limpieza, funciones de control avanzadas de la aplicación
<b>APLICACIÓN PARA USUARIOS</b>		iAquaLink®	
<b>MÉTODOS DE CONECTIVIDAD</b>		Bluetooth (sincronización sencilla con smartphone desde el primer uso) Wi-Fi (conexión al router del propietario para poder tener acceso remoto en cualquier momento y desde cualquier lugar)	
<b>VENTAJAS EXCLUSIVAS DE LA CONECTIVIDAD Y EL USO DE LA APLICACIÓN</b>	Actualizaciones inalámbricas para beneficiarse de las actualizaciones y mejoras	✓	✓
	Aplicación segura, que respeta las normas de privacidad de los datos más estrictas (cumple con el RGPD)	✓	✓
	Asistencia al usuario de la aplicación	✓	✓
	1 año de garantía extra si el limpiafondos está sincronizado con la aplicación iAquaLink®	3 años	3 años
<b>FUNCIONES EXCLUSIVAS DE LA APLICACIÓN</b>	Estado del limpiafondos de un vistazo	✓	✓
	Modo de control remoto		✓
	Sistema Lift		✓
	Temporizador para 7 días		
	Modo de limpieza Spot		
	Visualización de la temperatura del agua		

\*3 años + 1 año adicional si el robot está sincronizado con la aplicación iAqualink®; ver las condiciones en la guía de la garantía

# ALPHA iQ™

## Máxima eficiencia combinada con inteligencia

- + Limpieza personalizada
- + Aspiración eficaz
- + Fácil de usar
- + Controles intuitivos

Para todo tipo de piscinas, hasta 20 × 10 m

### Tabla comparativa: el valor añadido de la conectividad



RA 6300 iQ	RA 6500 iQ	RA 6800 iQ	RA 6900 iQ
			
Limpiafondos con ruedas, aspiración potente, 2 ciclos de limpieza, funciones standard de control de la aplicación	Limpiafondos con ruedas, aspiración potente, ciclos de limpieza totalmente ajustables, funciones avanzadas de control de la aplicación	Limpiafondos con ruedas, aspiración potente con doble filtración, ciclos de limpieza totalmente ajustables, funciones premium de control de la aplicación	Limpiafondos con ruedas, aspiración potente con doble filtración para piscinas más grandes, ciclos de limpieza totalmente ajustables, funciones premium de control de la aplicación
iAquaLink®			
Bluetooth (sincronización sencilla con smartphone desde el primer uso) Wi-Fi (conexión al router del propietario para poder tener acceso remoto en cualquier momento y desde cualquier lugar)			
✓	✓	✓	✓
✓	✓	✓	✓
✓	✓	✓	✓
3 + 1 año*	3 + 1 año*	3 + 1 año*	3 + 1 año*
✓	✓	✓	✓
✓	✓	✓	✓
✓	✓	✓	✓
	✓	✓	✓
		✓	✓
		✓	✓



## Bombas de calor conectadas Zodiac®

6 gamas conectadas que usan la aplicación iAquaLink® o iAquaLink®+ para responder a todas las necesidades

**PRODUCTOS  
INTELIGENTES**  
Productos  
conectados

### Z550iQ

#### La opción ecosilenciosa

- + Tecnología Full inverter: silenciosa y económica
  - + Cabe fácilmente en espacios pequeños
  - + Conectividad integrada
- Para piscinas interiores y exteriores

### Z400iQ

#### Elegante y discreta







- + Diseño único
  - + Silencioso y discreto
  - + WiFi incorporada
- Para piscinas interiores y exteriores

### Z350iQ

#### Integración ultracompacta

- + Muy discreta
  - + Eficiencia garantizada
  - + Conectividad integrada
- Para piscinas interiores y exteriores

### Tabla comparativa: el valor añadido de la conectividad

				
		Z550iQ	Z400iQ	Z350iQ
				
<b>DESCRIPCIÓN</b>		Bomba de calor de soplado vertical, tecnología Full Inverter con 3 modos de funcionamiento (Ecosilence, Smart, Boost) con conectividad integrada y funciones de control de la aplicación	Bomba de calor de soplado vertical, elegante y discreta, con modo Silence, conectividad integrada y funciones de control de la aplicación	La ingeniosa bomba de calor de soplado vertical de Zodiac® que encaja perfectamente en espacios pequeños y tiene conectividad integrada y funciones de control de la aplicación
<b>APLICACIÓN PARA USUARIOS</b>		iAquaLink®		iAquaLink®+
<b>MÉTODOS DE CONECTIVIDAD</b>		Integrada Bluetooth (sincronización sencilla con smartphone desde el primer uso) Wi-Fi (conexión al router del propietario para poder tener acceso remoto en cualquier momento y desde cualquier lugar)	Integrada Wi-Fi (sincronización con smartphone desde el primer uso y conexión al router del propietario para poder tener acceso remoto en cualquier momento y desde cualquier lugar)	Integrada Bluetooth (sincronización sencilla con smartphone desde el primer uso) Wi-Fi (conexión al router del propietario para poder tener acceso remoto en cualquier momento y desde cualquier lugar)
<b>VENTAJAS EXCLUSIVAS DE LA CONECTIVIDAD Y EL USO DE LA APLICACIÓN</b>	Actualizaciones OTA para beneficiarse de las actualizaciones y mejoras	✓	✓	✓
	Aplicación segura, que respeta las normas más estrictas de privacidad de los datos (cumple con el RGPD)	✓	✓	✓
	Asistencia al usuario de la aplicación	✓	✓	✓
<b>FUNCIONES EXCLUSIVAS DE LA APLICACIÓN</b>	Estado de la bomba de calor «de un vistazo»	✓	✓	✓
	Modo Gestión	Boost/Smart/Ecosilence	Estándar/Silence	Boost/Smart/Ecosilence
	Visualización de la temperatura del aire y el agua	✓	✓	✓
	Gestión de la prioridad de la calefacción	✓	✓	✓
	Gestión de modo calefacción/refrigeración	✓	✓	✓
<b>GARANTÍA</b>		3 años	3 años	3 años

## Bombas de calor conectadas AstralPool®

2 gamas conectadas usando la aplicación iAquaLink®+ para responder a todas las necesidades

### PX50

#### Tecnología Full Inverter

- + Tecnología Full Inverter: silenciosa y ahorradora
  - + Regulación inteligente de la calefacción con selección de modo de potencia
  - + Gran variedad de potencias
- Para piscinas interiores y exteriores

### PM40

#### La solución de encendido-apagado reversible y silenciosa

- + Funcionamiento reversible con temperaturas del aire tan bajas como -8 °C
  - + Ventilación de 2 velocidades con modelo automático silencioso
  - + Gran variedad de potencias
- Para piscinas interiores y exteriores

### ProElyo Touch

#### Bomba de calor horizontal Full Inverter

- + Tecnología Full Inverter: silenciosa y de bajo consumo
- + 8 niveles de potencia desde 8,5 kW hasta 35 kW
- + - 20 °C: temperatura más baja de trabajo del aire exterior

Para piscinas interiores y exteriores

### Evoline



#### Bomba de calor reversible horizontal



- + 8 niveles de potencia desde 4,7 kW hasta 30,9 kW
- + Rendimiento regular y tranquilo hasta con una temperatura exterior del aire de 0 °C
- + Regulación automática de la calefacción y la refrigeración

Para piscinas interiores y exteriores

### Tabla comparativa: el valor añadido de la conectividad



PX50	PM40
	
Solución Full Inverter horizontal con conectividad opcional	Solución de encendido/apagado reversible y silenciosa con conectividad opcional
iAquaLink®+ (opcional)	
Uso opcional de portal Wi-Fi iQBridge RS conectado a la bomba de calor. Bluetooth (sincronización sencilla con smartphone desde el primer uso) Wi-Fi (conexión al router del propietario para poder tener acceso remoto en cualquier momento y desde cualquier lugar)	
✓	✓
✓	✓
✓	✓
✓	✓
Boost/Smart/Ecosilence	—
✓	✓
✓	✓
✓	✓
3 años	3 años

ProElyo Touch	Evoline
	
Solución Full Inverter horizontal con conectividad opcional	Solución de encendido/apagado reversible y silenciosa con conectividad opcional
iAquaLink®+ (opcional)	
Uso opcional de portal Wi-Fi iQBridge RS conectado a la bomba de calor. Bluetooth (sincronización sencilla con smartphone desde el primer uso) Wi-Fi (conexión al router del propietario para poder tener acceso remoto en cualquier momento y desde cualquier lugar)	
—	—
✓	✓
✓	✓
✓	✓
Boost/Smart/Ecosilence	—
✓	✓
✓	✓
✓	✓
3 años	3 años

## Equipos de electrólisis de sal conectados de Zodiac® y AstralPool®

2 gamas conectadas que usan la aplicación iAquaLink®+ para responder a todas las necesidades

**PRODUCTOS  
INTELIGENTES**

**Productos  
conectados**

### eXPERT

#### Tratamiento versátil del agua salada

- + Facilidad de uso
- + Máxima versatilidad
- + Gestión autónoma de la calidad del agua

Para todo tipo de piscinas  
Existe con regulación incorporada del pH o de pH/ORP

### Smart Next

#### Saca mayor partido a tu equipo de electrólisis de sal

- + Electrólisis de sal para todos
- + Lo más fácil posible
- + Control del equilibrio del agua

Para todo tipo de piscinas  
Existe con regulación incorporada del pH o de pH/ORP

### Tabla comparativa: el valor añadido de la conectividad



		eXPERT	Smart Next
			
<b>DESCRIPCIÓN</b>		Equipo de electrólisis de sal inteligente con interfaz de usuario táctil grande e intuitiva. Disponible en la versión estándar o con regulación integrada de pH o pH/ORP y uso de sensores de vidrio de alta calidad. Máxima seguridad con flujostato incluido.	Equipo de electrólisis de sal inteligente con interfaz de usuario táctil grande e intuitiva. Disponible en la versión estándar o con regulación integrada de pH o pH/ORP.
<b>APLICACIÓN PARA USUARIOS</b>		iAquaLink®+ (opcional)	
<b>MÉTODOS DE CONECTIVIDAD</b>		Uso opcional de portal Wi-Fi iQBridge RS conectado al equipo de electrólisis. Bluetooth (sincronización sencilla con smartphone desde el primer uso) Wi-Fi (conexión al router del propietario para poder tener acceso remoto en cualquier momento y desde cualquier lugar)	
<b>BENEFICIOS EXCLUSIVOS DE LA CONECTIVIDAD Y EL USO DE LA APLICACIÓN</b>	Actualizaciones OTA para beneficiarse de las actualizaciones y mejoras	✓	✓
	Aplicación segura, que respeta las normas más estrictas de privacidad de los datos (cumple con el RGPD)	✓	✓
	Asistencia al usuario de la aplicación	✓	✓
<b>FUNCIONES EXCLUSIVAS DE LA APLICACIÓN</b>	Estado de la piscina «de un vistazo» con información sobre el equilibrio y la temperatura del agua codificada por colores	✓	✓
	Modos de cloración y gestión de puntos de ajuste	✓	✓
	Notificaciones a smartphone y mensajes de advertencia en la aplicación	✓	✓
	Asesoramiento al usuario para mejorar la experiencia	✓	✓
	Información del dispositivo para un diagnóstico remoto sencillo	✓	✓
<b>GARANTÍA</b>		3 años incondicional	3 años



Portal Wi-Fi

# iQBridge RS

 NUEVO  
2023

- + Control de la aplicación en cualquier momento y cualquier lugar
- + Tu piscina inteligente en la palma de la mano
- + Conectividad Plug, Scan & Play (conectar, escanear y disfrutar)

## DESCRIPCIÓN

- Gestión de la aplicación en cualquier momento y cualquier lugar con las bombas de calor y los equipos de electrólisis de sal compatibles de Fluidra.
- Portal Wi-Fi que permite el control remoto a través de la aplicación iAquaLink®+.
- Plug & Play (conectar y disfrutar) gracias a su conector estanco que simplemente hay que conectar con el que ya tiene el producto.
- Se puede adherir al dispositivo o fijar en la pared.
- Sincronización y configuración intuitivas de la aplicación. Gestiona en remoto tu calefacción o tratamiento del agua en menos de 1 minuto.
- Busca el pictograma «iAquaLink®+ compatible» en las páginas del catálogo para identificar los productos que se pueden conectar a través del portal Wi-Fi iQBridge RS.

## ACCESORIOS INCLUIDOS EN EL PACK

- Kit de fijación a la pared
- Cinta de doble cara para exteriores para adherirlo a la carcasa de la bomba de calor

**3 AÑOS**  
GARANTÍA

**FÁCIL**  
INSTALACIÓN

## iQBridge RS DEBE USARSE CON

	<b>ASTRALPOOL</b>	<b>ZODIAC</b>
Bomba de calor	ProElyo Touch, Evoline	PX50, PM40
Sistemas de electrólisis salina	Smart Next, Smart Next pH, Smart Next pH/Rx	eXPERT, eXPERT pH, eXPERT pH/ORP

## CARACTERÍSTICAS TÉCNICAS

Modelo	iQBridge RS
Código	WA000068
Precio sin IVA	<b>77,80</b>
Código Alfanum.	A06
Fuente de alimentación	Desde el producto conectado (conexión impermeabilizada específica)
Longitud del cable	1 m
Sincronización de la aplicación	Bluetooth
Conectividad Wi-Fi	Wi-Fi 2,4 GHz (1)
Rango de Wi-Fi	Se puede instalar hasta a 90 m del router del propietario (2)
Control de la aplicación	Aplicación iAquaLink®+ gratuita para smartphones Android™ y Apple®
Índice de protección	IPX5

(1): En función de la situación, puede ser necesario seleccionar una banda de Wi-Fi en el menú de configuración del router.

(2): Alcance máx. sin obstáculos (divisiones, paredes, carpintería metálica...). En algunos casos puede hacer falta un amplificador de Wi-Fi o un punto de Wi-Fi conectado a la red eléctrica.

## PESO Y DIMENSIONES

Peso	0,2 kg
Dimensiones	ancho × altura × profundidad = 10 × 10 × 3 cm



### ¿SABÍAS QUE...

Para identificar los productos compatibles puedes buscar la etiqueta la etiqueta «iAquaLink®+ compatible» en las cajas de cartón de la bomba de calor o el equipo de electrólisis de sal.

## Sistemas de electrólisis conectados Zodiac® con control de la piscina

3 gamas conectadas que usan la aplicación iAquaLink™ para responder a todas las necesidades

**SMART  
POOL**  
Centros  
conectados

### Una interfaz única conectada que se encarga del tratamiento del agua y el control de la piscina

Además de su función principal de tratamiento del agua (desinfección automática y gestión del equilibrio del agua), los sistemas de electrólisis conectados eXO® iQ pueden gestionar la mayor parte del equipo de la piscina y ofrecer la máxima tranquilidad:

- + **Bomba de filtración** (con control avanzado cuando se usa la bomba de velocidad variable Zodiac® FloPro VS)
- + **Iluminación** (con selección cromática LED cuando se usan las luces LED sin nicho Zodiac® NL)
- + **Calefacción** (compatible con la mayoría de calentadores del mercado)



**iAquaLink®**  
COMPATIBLE

### ¿SABÍAS QUE...

Puedes buscar el icono «iAquaLink compatible» en el catálogo para identificar los productos que se pueden controlar con los sistemas de electrólisis conectados eXO iQ de Zodiac® con un modo bilateral inteligente (más que un simple control del encendido/apagado y de la programación)

# Sistemas de electrólisis conectados Zodiac® con control de la piscina

3 gamas conectadas que usan la aplicación iAquaLink™ para responder a todas las necesidades

**SMART  
POOL**

Centros  
conectados

## eXO® iQ & eXO® iQ LS

**Control del agua y de la piscina  
con una dosis de serenidad**

- + Control integral
- + Tranquilidad
- + WiFi incorporada

Para todo tipo de piscinas  
Existe en versión de baja salinidad

### Tabla comparativa: el valor añadido de la conectividad

**iAquaLink®**  
CONTROL



		eXO® iQ	eXO® iQ LS
<b>DESCRIPCIÓN</b>		Sistema de electrólisis conectado con capacidad de control de la piscina. Versión standard	Sistema de electrólisis conectado con capacidad de control de la piscina. Versión de baja salinidad
<b>APLICACIÓN PARA USUARIOS</b>		iAquaLink®	
<b>MÉTODO DE CONECTIVIDAD (SINCRONIZACIÓN / CONTROL REMOTO)</b>		WiFi (sincronización desde el primer uso y conexión al router del propietario para poder tener acceso remoto en cualquier momento y desde cualquier lugar)	
<b>BENEFICIOS EXCLUSIVOS DE LA CONECTIVIDAD Y EL USO DE LA APLICACIÓN</b>	Aplicación segura, que respeta las normas de privacidad de los datos más estrictas.	✓	✓
	Actualizaciones inalámbricas para beneficiarse de las actualizaciones y mejoras	✓	✓
	Asistencia al usuario de la aplicación	✓	✓
<b>FUNCIONES EXCLUSIVAS DE LA APLICACIÓN</b>	Estado de la piscina «de un vistazo» con información sobre el equilibrio y la temperatura del agua codificada por colores	✓	✓
	Mensajes informativos y de advertencia	✓	✓
	Modos de cloración y gestión de puntos de ajuste	✓	✓
	Programación del temporizador en todas las funciones controladas	✓	✓
	Control de la filtración (incluida gestión de la velocidad de la bomba con Zodiac® FloPro VS)	✓	✓
	Control de la calefacción, incluida la prioridad de calefacción	✓	✓
	Gestión de la iluminación (incluida la selección del color con Zodiac® NL LED)	✓	✓
<b>GARANTÍA</b>		3 años, incondicional	



## Armarios inteligentes Command Connect de AstralPool®

2 gamas conectadas que usan la aplicación iAquaLink®+ para responder a todas las necesidades

**SMART  
POOL**  
Centros  
conectados

### Armario de filtración conectado para controlar la bomba y la iluminación

Control sencillo del equipo principal de la piscina gracias al relé inteligente de canal doble que hay en cada armario inteligente Command Connect.

+ Control de la bomba de filtración, incluida la programación semanal

+ Control de la iluminación con la programación semanal incluida

+ Selección del color de las luces

(compatible con las luces LED LumiPlus RGB de AstralPool® y NL de Zodiac®)



## Quiero una filtración y una iluminación conectadas

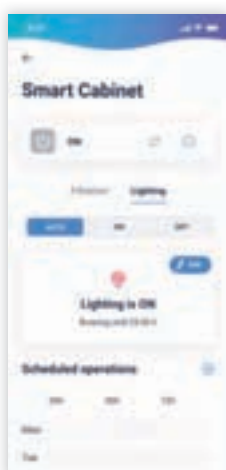

### ¿Qué productos?

- Filtración
  - ✓Cualquier bomba de filtración (<10 A)
- Iluminación
  - ✓Cualquier luz blanca (<300 W)
  - ✓Luces LED LumiPlus de color RGB de AstralPool
  - ✓Luces LED NL de color RGBW de Zodiac

### Panel específico

- Control de la filtración y programación semanal
- Control de la iluminación y programación semanal
- Menú «Información» para realizar un diagnóstico sencillo

**Recibir notificaciones si es necesario adoptar alguna medida**



### ¿SABÍAS QUE...

> Cada armario inteligente Command Connect cuenta con un relé inteligente de canal doble.

> Si se usa la aplicación iAquaLink+ con Bluetooth, permite controlar y establecer programaciones semanales tanto para la bomba de filtración como para la iluminación.

## Armarios inteligentes Command Connect de AstralPool®

2 gamas conectadas que usan la aplicación iAquaLink®+ para responder a todas las necesidades



### Command Connect Compact    Command Connect Advance



**Control estándar en un formato compacto**

- + Muy intuitivo
  - + Funciones de control sencillas
  - + Máxima seguridad
- Para todas las piscinas estándar





**Control de la piscina en un formato avanzado**

- + Muy intuitivo
  - + Funciones de control avanzadas
  - + Máxima seguridad
- Para todo tipo de piscinas

### Tabla comparativa: el valor añadido de la conectividad



	Armario de filtración estándar	Command Connect Compact	Command Connect Advance
			
APLICACIÓN PARA USUARIOS	—	iAquaLink®+	
MÉTODO DE CONECTIVIDAD	—	Bluetooth	
ACTUALIZACIONES OTA	—	✓	✓
NORMAS DE PRIVACIDAD DE LOS DATOS MÁS ESTRUCTAS (CUMPLE CON RGPD)	—	✓	✓
ASISTENCIA AL USUARIO DE LA APLICACIÓN	—	✓	✓
CONTROL DE LA BOMBA DE FILTRACIÓN	Interruptor manual (ON/OFF/AUTO)	Interruptor manual (ON/OFF/AUTO) y control de la aplicación	
PROGRAMACIÓN DE LA BOMBA DE FILTRACIÓN	Temporizador diario analógico	Programación semanal ampliada en la aplicación	
CONTROL DE LA ILUMINACIÓN	Interruptor manual (ON/OFF)	Interruptor manual (ON/OFF/AUTO) y control de la aplicación	
PROGRAMACIÓN DE LA ILUMINACIÓN	—	Programación semanal ampliada en la aplicación	
CONTROL DEL COLOR DE LA ILUMINACIÓN	—	Selección de color y secuencias (LumiPlus RGB de AstralPool y NL de Zodiac)	
NOTIFICACIONES A SMARTPHONE	—	✓	✓
ASESORAMIENTO AL USUARIO EN LA APLICACIÓN	—	✓	✓
DISPOSITIVO PARA UN DIAGNÓSTICO SENCILLO	—	✓	✓
GARANTÍA	3 años	3 años	3 años

## Command Connect Compact



**iAquaLink™**  
CONTROL

### DESCRIPCIÓN

- Armario de maniobra conectado para 1 bomba de filtración e iluminación subacuática. Modelo compacto.
- Protección de sobrecarga térmica para la bomba. Disponible en tipo C (4-6,3 A) y tipo D (6-10 A).
- Transformador de 100 VA y 300 VA para la iluminación (en función del modelo).
- Interruptores de tres posiciones (control de la aplicación / apagado / encendido) para permitir el control manual de seguridad.
- Relé inteligente de canal doble que permite gestionar la bomba y la iluminación con la aplicación iAquaLink®+ a través de Bluetooth.
- Programación semanal ampliada de la bomba y la iluminación en la aplicación.
- Selección y programación del color y la secuencia de las LED (compatible con las luces LED LumiPlus RGB de AstralPool y NL de Zodiac).

	Código	Pack standard	Peso Std en kg	Volumen standard en m <sup>3</sup>	Precio sin IVA	Código Alfanum.
Command Connect Compact 100VA 4/6,3 (C)	75799	1	-	-	<b>467,00</b>	A01
Command Connect compact 100VA 6/10 (D)	75800	1	-	-	<b>467,00</b>	A01
Command Connect compact 300VA 4/6,3 (C)	75801	1	-	-	<b>476,00</b>	A01
Command Connect compact 300VA 6/10 (D)	75802	1	-	-	<b>476,00</b>	A01

## Command Connect Advance



**iAquaLink™**  
CONTROL

### DESCRIPCIÓN

- Armario de maniobra conectado para 1 bomba de filtración e iluminación subacuática. Modelo más grande con una ventana para facilitar el acceso.
- Protección de sobrecarga térmica para la bomba. Disponible en tipo C (4-6,3 A) y tipo D (6-10 A).
- Transformador de 100 VA o 300 VA para la iluminación (en función del modelo).
- Interruptores de tres posiciones (control de la aplicación / apagado / encendido) para permitir el control manual de seguridad.
- Relé inteligente de canal doble que permite gestionar la bomba y la iluminación con la aplicación iAquaLink®+ a través de Bluetooth.
- Programación semanal ampliada de la bomba y la iluminación en la aplicación.
- Selección y programación del color y la secuencia de las LED (compatible con las luces LED LumiPlus RGB de AstralPool y NL de Zodiac).

	Código	Pack standard	Peso Std en kg	Volumen standard en m <sup>3</sup>	Precio sin IVA	Código Alfanum.
Command Connect Advance 100VA 4/6,3 (C)	75803	1	-	-	<b>527,00</b>	A01
Command Connect Advance 100VA 6/10 (D)	75804	1	-	-	<b>527,00</b>	A01
Command Connect Advance 300VA 4/6,3 (C)	75805	1	-	-	<b>553,00</b>	A01
Command Connect Advance 300VA 6/10 (D)	75806	1	-	-	<b>553,00</b>	A01





# FLUIDRA CONNECT®

CONNECT & GO

**SMART  
POOL**  
Centros  
conectados

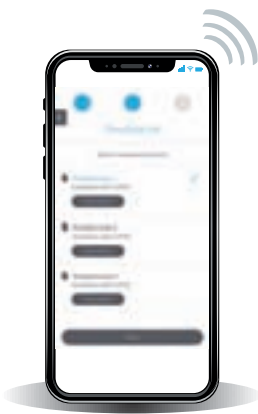
## La solución más completa para piscinas conectadas



- 1 Armarios de centro de control precableados para facilitar la instalación
- 2 1 aplicación para profesionales con una configuración sencilla 
- 3 1 aplicación para usuarios para controlar en remoto la piscina 
- 4 Gestión avanzada con productos compatibles (NN Things)



### Fluidra Connect: beneficios para los profesionales

Aplicación NN PRO para profesionales



www.fluidraconnect.com  
portal web



### Fluidra Connect: beneficios para los consumidores

Aplicación NN para consumidores



#### Diferenciación con piscinas conectadas.

- Mejor oferta y servicio para el usuario final.



#### Instalación fácil y rápida.

- Reduce notablemente el tiempo de instalación gracias a los armarios de centro de control precableados.
- Sencilla configuración in situ usando la aplicación NN PRO.



#### Ahorro.

- Reduce el coste gracias a una mejor gestión del tiempo y los recursos.
- Puede evitar viajes innecesarios, costes de gasolina, tasas de peaje, etc.



#### Mantenimiento remoto.

- Tranquilidad para los profesionales de piscinas.
- Previene y resuelve problemas con el uso remoto de los paneles para profesionales Fluidra Connect que permiten ver todas las piscinas de un vistazo.



#### Tranquilidad.

- Una aplicación exclusiva para usuarios que permite tener una piscina siempre lista y en las mejores condiciones.
- Agua saludable para ti y tu familia.



#### Ahorro.

- Una piscina conectada ayuda a ahorrar agua y energía, y a usar menos productos químicos.



#### Fácil control.

- Accede y controla tu piscina en cualquier momento y desde cualquier lugar con la aplicación NN.

# FLUIDRA CONNECT®

CONNECT & GO



**SMART  
POOL**  
Centros  
conectados

## Máxima comodidad y fácil instalación

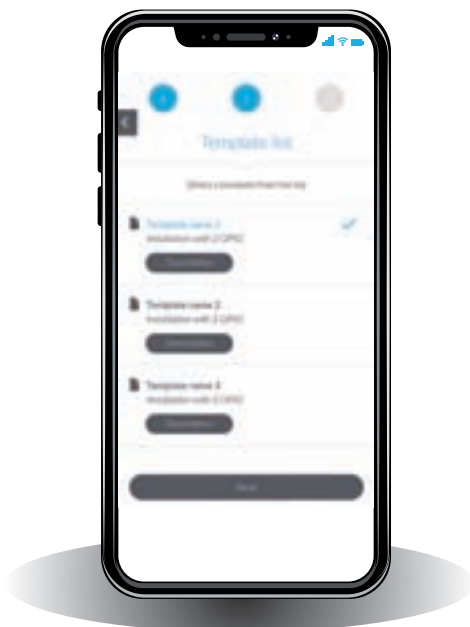

Una vez instalado el armario del centro de control Connect & Go y conectado el equipamiento, basta seguir 4 sencillos pasos:



- 1 Descárgate la aplicación NN PRO y crea tu cuenta de usuario profesional. 
- 2 Escanea el código QR de Connect Box para registrar el armario del centro de control Connect & Go.
- 3 Escanea el código de barras del centro de control para obtener la plantilla predefinida para la configuración de la piscina.
- 4 Inicia la autodetección de los productos NN compatibles usando la aplicación para acceder al panel de la piscina. 

- La configuración se realiza en muy poco tiempo
- El propietario de la piscina también podrá acceder usando la aplicación NN para consumidores



### ¿Sabías que...

Puedes acceder al conjunto de tus piscinas conectadas a través de la aplicación NN Pro o del sitio web específico con tu cuenta de profesional de piscinas: <https://portal.fluidraconnect.com>.

# FLUIDRA CONNECT<sup>®</sup>

CONNECT & GO

**SMART  
POOL**  
Centros  
conectados

## Esquema de instalación



Ethernet 



CONNECT & GO  
ARMARIO DE CENTRO DE CONTROL

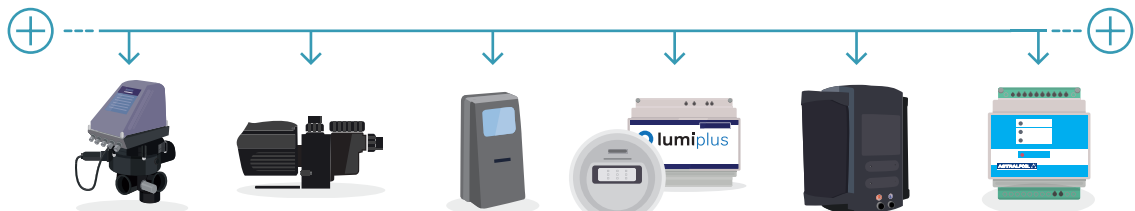

Control inteligente de los productos «NN Thing» compatibles (además del control standard: comunicación bilateral, estado avanzado y mensajes, selección del modo operativo...)

**GPIO**  
Dispositivo con 4 entradas y 4 salidas incluido con el armario de centro de control Connect & Go para gestionar productos standard

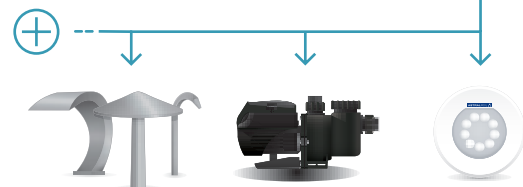

Control standard de cualquier producto standard (encendido/apagado/programación/estado)



**¿Sabías que...**  
Fluidra ofrece más de 100 productos para lograr un control y comunicación inteligentes con la automatización para piscinas Connect & Go. Solo tienes que buscar el icono «NN Thing» en las páginas de productos.

\* Se instala 1 GPIO dentro de los armarios de centro de control de Connect & Go. Se puede adquirir otro GPIO por separado para controlar más equipos. Ver código 76172 en la página 50.



# FLUIDRA CONNECT®

## CONNECT & GO

**SMART POOL**  
Centros conectados

### Mapa de la gama

**BASIC**



**BASIC PLUS**



**NET'N'CLEAN**



**Complete White**



**Complete RGB**



#### PLANTILLAS PREDEFINIDAS

VERSIÓN CONNECT & GO	Código Fluidra	1 bomba (+ botón encendido/apagado)	2 bombas (+ botones encendido/apagado)	Luz blanca (+ botón encendido/apagado)	LumiPlus con luz de color RGB	Transformador de luz incluido	Dispositivo extra (+ botón encendido/apagado para el sistema de electrólisis, bomba auxiliar, etc.)
<b>BASIC</b>	70874(C) / 70875(D)	✓		✓			
<b>BASIC PLUS</b>	70554(C) / 70555(D)	✓		✓			✓
<b>NET'N'CLEAN</b>	70556(C) / 70557(D)		✓				✓
<b>COMPLETE WHITE</b>	70697(C) / 70698(D)		✓	✓		✓	✓
<b>COMPLETE RGB</b>	70699(C) / 70700(D)		✓		✓	✓	✓



Los dispositivos Fluidra Connect requieren de una instalación profesional por un instalador autorizado por Fluidra. Contacte con el área comercial para gestionar su alta como instalador profesional Fluidra Connect.

THE FUTURE  
IS HERE

### Instalación fácil y práctica.

- + Ofrecemos una serie de armarios de centros de control Connect & Go que se adaptan a la mayoría de configuraciones de las piscinas residenciales.
- + Los armarios de centros de control Connect & Go contienen las protecciones eléctricas y los interruptores necesarios para gestionar el equipo de una piscina. Todo está precableado para facilitar el proceso de instalación, por lo que es la solución perfecta para las piscinas nuevas, aunque también sirve para actualizar instalaciones
- + Una vez instalado, solo tienes que seguir 4 sencillos pasos:
  1. Descárgate la aplicación NN PRO y crea tu cuenta de usuario profesional.
  2. Escanea el código QR de Connect Box para registrar el armario del centro de control Connect & Go.
  3. Escanea el código de barras del centro de control para obtener la plantilla predefinida para la configuración de la piscina.
  4. Inicia la autodetección de los productos NN compatibles usando la aplicación para acceder al panel de la piscina.

Tipo	Rango de intensidad	Rango de potencia monofásica 230 V
C	4A - 6,3A	¾ CV - 1 CV
D	6A - 10A	1,5 CV



### ¿Sabías que...

Fluidra ofrece más de 100 productos capaces de lograr un control y comunicación inteligentes con el sistema de automatización Connect & Go. Solo tienes que buscar el icono «NN Thing» en las páginas de productos.



## Basic



### DESCRIPCIÓN

Dispositivos de control y potencia para una bomba monofásica y dispositivos de control para iluminación.

- Protección IP-65. Dos tapas transparentes con cierre y llave.
- Los productos son compatibles con 220/240 V monofásico (P+N+T) 50 Hz/60 Hz.
- Se necesita conexión a Internet (conexión Ethernet, no WiFi).
- Control manual (selector) o automático de iluminación y bomba.
- Incluye Connect Box y 1 GPIO cableado.
- Permite la conexión de un sensor de temperatura opcional (cód. 69682) sin necesidad de accesorios.
- Posibilidad de conectar una caja de niveles.
- Para iluminación requiere un transformador externo.
- Se pueden conectar módulos de expansión de iluminación Blanca, RGB o GPIO.



	Código	Pack standard	Peso Std en kg	Volumen standard en m³	Precio sin IVA	Código Alfanum.
Basic C*	70874	1	6,00	0,028	<b>1.575,00</b>	A06
Basic D*	70875	1	6,00	0,028	<b>1.575,00</b>	A06

Consulta los módulos de expansión y accesorios disponibles para los armarios Connect & Go.

\*Los dispositivos Fluidra Connect requieren de una instalación profesional por un instalador autorizado por Fluidra. Contacte con el área comercial para gestionar su alta como instalador profesional Fluidra Connect.

## Basic Plus



**FLUIDRA  
CONNECT**  
INTERNET OF POOLS

Consulta los módulos de expansión y accesorios disponibles para los armarios Connect & Go.

### DESCRIPCIÓN

Dispositivos de control y potencia para una bomba monofásica más un dispositivo y dispositivos de control para iluminación.

- Protección IP-65. Dos tapas transparentes con cierre y llave.
- Los productos son compatibles con 220/240 V monofásico (P+N+T) 50 Hz/60 Hz.
- Se necesita conexión a Internet.
- Control manual (selector) o automático de iluminación, bomba y dispositivo auxiliar.
- Incluye Connect Box y 1 GPIO cableado.
- Permite la conexión de un sensor de temperatura opcional (cód. 69682) sin necesidad de accesorios.
- Posibilidad de conectar una caja de niveles.
- Para iluminación requiere un transformador externo.
- Se pueden conectar módulos de expansión de iluminación Blanca, RGB o GPIO.

	Código	Pack standard	Peso Std en kg	Volumen standard en m <sup>3</sup>	Precio sin IVA	Código Alfanum.
Basic Plus C*	70554	1	6,00	0,028	<b>1.744,00</b>	A06
Basic Plus D*	70555	1	6,00	0,028	<b>1.744,00</b>	A06



**FLUIDRA  
CONNECT**  
INTERNET OF POOLS

Consulta los módulos de expansión y accesorios disponibles para los armarios Connect & Go.

## Net'N'Clean

### DESCRIPCIÓN

Dispositivos de control y potencia para una bomba monofásica más un dispositivo.

- Protección IP-65. Dos tapas transparentes con cierre y llave.
- Los productos son compatibles con 220/240 V monofásico (P+N+T) 50 Hz/60 Hz.
- Se necesita conexión a Internet.
- Control manual (selector) o automático de bomba, bomba auxiliar y dispositivo auxiliar.
- Incluye Connect Box y 1 GPIO cableado.
- Permite la conexión de un sensor de temperatura opcional (cód. 69682) sin necesidad de accesorios.
- Posibilidad de conectar una caja de niveles.
- Para iluminación requiere un transformador externo.
- Se pueden conectar módulos de expansión de iluminación Blanca, RGB o GPIO.

	Código	Pack standard	Peso Std en kg	Volumen standard en m <sup>3</sup>	Precio sin IVA	Código Alfanum.
Net'N'Clean C*	70556	1	6,00	0,028	<b>1.773,00</b>	A06
Net'N'Clean D*	70557	1	6,00	0,028	<b>1.770,00</b>	A06

\*Los dispositivos Fluidra Connect requieren de una instalación profesional por un instalador autorizado por Fluidra. Contacte con el área comercial para gestionar su alta como instalador profesional Fluidra Connect.

ARMARIOS DE CENTROS DE CONTROL CONNECT & GO

# Complete White

ASTRALPOOL 



## DESCRIPCIÓN

Dispositivos de control y potencia para dos bombas monofásicas más un dispositivo de control y potencia para iluminación blanca.

- Protección IP-65. Tres tapas transparentes con cierre y llave.
- Los productos son compatibles con 220/240 V monofásico (P+N+T) 50 Hz/60 Hz.
- Se necesita conexión a Internet.
- Control manual (selector) o automático de bomba, bomba auxiliar, dispositivo auxiliar e iluminación.
- Incluye Connect Box y 1 GPIO cableado.
- Permite la conexión de un sensor de temperatura opcional (cód. 69682) sin necesidad de accesorios.
- Posibilidad de conectar una caja de niveles.
- Para iluminación incluye transformador 100 VA.
- Se pueden conectar módulos de expansión de iluminación, RGB o GPIO.

	Código	Pack standard	Peso Std en kg	Volumen standard en m <sup>3</sup>	Precio sin IVA	Código Alfanum.
Complete White C*	70697	1	10,0	0,043	<b>1.949,00</b>	A06
Complete White D*	70698	1	10,0	0,043	<b>1.956,00</b>	A06



FLUIDRA  
**CONNECT**  
INTERNET OF POOLS

Consulta los módulos de expansión y accesorios disponibles para los armarios Connect & Go.

# Complete RGB

ASTRALPOOL 



## DESCRIPCIÓN

Dispositivos de control y potencia para dos bombas monofásicas más un dispositivo de control y potencia para iluminación RGB.

- Protección IP-65. Tres tapas transparentes con cierre y llave.
- Los productos son compatibles con 220/240 V monofásico (P+N+T) 50 Hz/60 Hz.
- Se necesita conexión a Internet.
- Control manual (selector) o automático de bomba, bomba auxiliar y dispositivo auxiliar.
- Incluye Connect Box y 1 GPIO cableado.
- Permite la conexión de un sensor de temperatura opcional (cód. 69682) sin necesidad de accesorios.
- Posibilidad de conectar una caja de niveles.
- Para iluminación incluye transformador 100 VA.
- Se pueden conectar módulos de expansión de iluminación blanca o GPIO.

	Código	Pack standard	Peso Std en kg	Volumen standard en m <sup>3</sup>	Precio sin IVA	Código Alfanum.
Complete RGB C*	70699	1	10,0	0,043	<b>2.342,00</b>	A06
Complete RGB D*	70700	1	10,0	0,043	<b>2.342,00</b>	A06



FLUIDRA  
**CONNECT**  
INTERNET OF POOLS

Consulta los módulos de expansión y accesorios disponibles para los armarios Connect & Go.

\*Los dispositivos Fluidra Connect requieren de una instalación profesional por un instalador autorizado por Fluidra. Contacte con el área comercial para gestionar su alta como instalador profesional Fluidra Connect.



THE FUTURE  
IS HERE

## ACCESORIOS CONNECT & GO

- + Aunque los armarios de centro de control precableados Connect & Go son una solución cómoda y sencilla de instalar, también es posible crear un sistema de automatización Fluidra Connect totalmente personalizado.
- + Para crear una instalación personalizada se pueden utilizar los principales componentes de Fluidra Connect o se pueden incorporar módulos de expansión para añadir funciones a un armario de centro de control Connect & Go.

### - Instalación personalizada

- + Como punto de partida son necesarios los siguientes componentes (deben estar integrados en un armario de centro de control específico; no incluidos):

- Connect Box, es decir, el "cerebro" de la automatización de Fluidra Connect.
- Uno o varios dispositivos de control GPIO para gestionar el equipo de la piscina.

### - Módulos de expansión (ver página 52)

- + Se ofrecen 6 módulos de expansión para incorporar funciones adicionales a los armarios de centro de control Connect & Go:

- 3 módulos para añadir el control de 2 bombas de filtros (disponible para bombas de 1, 2 y 3 CV).
- 2 módulos para añadir la gestión de la iluminación (disponible en blanco o color RGB con un transformador de 100 VA).
- 1 módulo para lograr un GPIO extra para gestionar el equipo de la piscina.



## Connect Box

### DESCRIPCIÓN

La Connect Box es el cerebro de la piscina Fluidra Connect. Fluidra Connect requiere una Connect Box, que debe conectarse a una Ethernet mediante cable (desde el router del hogar, adaptadores de red, etc.).

	Código	Pack standard	Peso Std en kg	Volumen standard en m <sup>3</sup>	Precio sin IVA	Código Alfanum.
Connect Box	76172	1	0,42	0,0010	<b>590,00</b>	A06



## GPIO

### DESCRIPCIÓN

Dispositivo de control con 4 entradas digitales y 4 salidas digitales.

El GPIO nos ofrece las funciones ON/OFF y programación horaria sobre productos no compatibles, como por ejemplo un proyector blanco o una bomba de filtración.

Además nos permite ver el estado de algunos equipos, como puede ser una cubierta automática, etc.

	Código	Pack standard	Peso Std en kg	Volumen standard en m <sup>3</sup>	Precio sin IVA	Código Alfanum.
GPIO	62368	1	0,18	0,0003	<b>257,00</b>	A06

En aquellos casos en que los productos a controlar no sean «NN Things», se puede interactuar con ellos mediante un dispositivo GPIO.

\*Los dispositivos Fluidra Connect requieren de una instalación profesional por un instalador autorizado por Fluidra. Contacte con el área comercial para gestionar su alta como instalador profesional Fluidra Connect.

# Accesorios Fluidra Connect

	Código	Pack standard	Peso Std en kg	Volumen standard en m <sup>3</sup>	Precio sin IVA	Código Alfanum.
GPIO	62368	-	-	-	<b>257,00</b>	A06
Opto-acoplador 230 VAC	66395	-	-	-	<b>38,63</b>	A06
Opto-acoplador 24 VAC	66396	-	-	-	<b>31,76</b>	A06
Switch - 5 puertos	66390*	-	-	-	<b>19,92</b>	A06
Punto de acceso WiFi - Indoor	66392*	-	-	-	<b>84,40</b>	A06
Router exterior	66393*	-	-	-	<b>107,40</b>	A06
Router portátil	66394*	-	-	-	<b>67,90</b>	A06
Router 3G (requiere tarjeta SIM)	67297*	-	-	-	<b>325,00</b>	A06
Router 3G para carril DIN (requiere tarjeta SIM)	67298*	-	-	-	<b>356,00</b>	A06
SEM1 medidor de red monofásico con transformador	68441	-	-	-	<b>135,10</b>	A06
SEM3 medidor de red monofásico con 3 transformadores	68442	-	-	-	<b>284,00</b>	A06
Fuente de alimentación	66397	-	-	-	<b>137,60</b>	A06
Bridge Modbus TCP/RTU	68168	-	-	-	<b>265,00</b>	A06
Kit sonda Temperatura Modbus	69682	-	-	-	<b>291,00</b>	A06



62368



66395 - 66396



66390



66392



66393



66394



67297



68441-68442



66397



68168

\* Hasta final de existencias

MÓDULOS DE EXPANSIÓN CONNECT &amp; GO

## Módulos de expansión

### 2 bombas auxiliares



FLUIDRA  
**CONNECT**  
INTERNET OF POOLS

#### DESCRIPCIÓN

Estos módulos de expansión permiten añadir un control ON-OFF-AUTO de 2 bombas adicionales.  
Disponible en 3 versiones para bombas de 1, 2 o 3 CV (monofásicas).

	Código	Pack standard	Peso Std en kg	Volumen standard en m <sup>3</sup>	Precio sin IVA	Código Alfanum.
Módulo de expansión - 2 bombas 1 CV	72731	1	3,00	0,028	<b>1.110,00</b>	A06
Módulo de expansión - 2 bombas 2 CV	72732	1	3,00	0,028	<b>1.110,00</b>	A06
Módulo de expansión - 2 bombas 3 CV	72733	1	3,00	0,028	<b>1.215,00</b>	A06

## Módulos de expansión

### Iluminación blanca y RGB



FLUIDRA  
**CONNECT**  
INTERNET OF POOLS

#### DESCRIPCIÓN

Estos módulos de expansión permiten añadir suministro eléctrico y controlarlo.  
Incluye un transformador de 100 VA.  
Disponible en 2 versiones: luz blanca y luz de color RGB (NN compatible)

	Código	Pack standard	Peso Std en kg	Volumen standard en m <sup>3</sup>	Precio sin IVA	Código Alfanum.
Módulo de expansión - luz blanca	70695	1	1,50	0,009	<b>241,00</b>	A06
Módulo de expansión - luz de color RGB	70696	1	1,50	0,009	<b>566,00</b>	A06

## Módulo de expansión - GPIO



FLUIDRA  
**CONNECT**  
INTERNET OF POOLS

#### DESCRIPCIÓN

Este módulo de expansión permite añadir un dispositivo GPIO que aporta 4 entradas digitales y 4 salidas digitales al GPIO ya existente en los armarios Connect & Go.

Se puede gestionar cualquier producto standard con controles ON, OFF y de configuración, o con el estado del dispositivo (p. ej., la cubierta de la piscina).

	Código	Pack standard	Peso Std en kg	Volumen standard en m <sup>3</sup>	Precio sin IVA	Código Alfanum.
Módulo de expansión - GPIO	70770	1	3,00	0,020	<b>836,00</b>	A06

## Productos Fluidra NN compatibles

Los productos NN compatibles permiten un control e intercambio inteligente con Fluidra Connect y sus correspondientes aplicaciones para móvil y sitio web.

Los usuarios pueden ver más datos operativos y acceder a más ajustes en comparación con los productos standard.

NN es el acrónimo utilizado para denominar a las aplicaciones de Fluidra Connect que están disponibles para las plataformas iOS (Apple®) y aOS (Android™) y que describen productos inteligentes compatibles.



El icono "NN" indica la aplicación para consumidores.



El icono "NN PRO" indica la aplicación para profesionales.



El icono "NN thing" se utiliza para resaltar nuestros productos "NN compatibles" que se pueden controlar con la automatización de Fluidra Connect, ofreciendo características avanzadas al usuario.







# ACCESORIOS, VÁLVULAS Y TUBERÍAS DE PVC

**ASTRALPOOL** 

 **CEPEX**<sup>®</sup>

- 56 Accesorios PVC-U Presión
- 73 Válvulas PVC-U
- 86 Accesorios PP
- 87 Tuberías

## Codo 90°

En accesorios de PVC de diámetro menor de 250 mm, se aplicará un recargo del +5% sobre el precio neto resultante (precio tarifa menos descuento del cliente), en las unidades excedentes del múltiplo de caja completa.



### DESCRIPCIÓN

Encolar.

Código	Diámetro	PN	Pack standard	Kg/Caja	Cantidad/Caja	Precio sin IVA	Código Alfanum
11655	16	16	B	3,1	200	<b>0,54</b>	F01
01712	20	16	B	2,8	140	<b>0,51</b>	F01
01713	25	16	B	2,8	80	<b>0,62</b>	F01
01714	32	16	C	5,5	90	<b>0,96</b>	F01
01715	40	16	C	5,2	55	<b>1,33</b>	F01
01716	50	16	D	9,5	60	<b>1,84</b>	F01
01717	63	16	D	10,7	36	<b>2,82</b>	F01
01718	75	16	D	9,2	21	<b>5,20</b>	F01
01719	90	16	D	9,3	12	<b>8,79</b>	F01
01720	110	16	E	19,1	14	<b>16,39</b>	F01
01721	125	16	E	18,4	10	<b>23,57</b>	F01
01722	140	16	E	12,1	5	<b>40,33</b>	F01
01723	160	10	E	10,8	4	<b>47,06</b>	F01
01724	200	10	F	15	3	<b>73,90</b>	F01
01725	225	10	F	13,8	2	<b>124,10</b>	F01
01726	250	10	G	21,1	2	<b>260,00</b>	F01
72572	280	10	F	16,1	1	<b>638,00</b>	F01
01727	315	10	G	22,4	1	<b>523,00</b>	F01
34807	400	5	CP	98,5	3	<b>1.167,00</b>	F01



## Codo 90° Mixto

### DESCRIPCIÓN

Encolar y roscar hembra.

Código	Diámetro	PN	Pack standard	Kg/Caja	Cantidad/Caja	Precio sin IVA	Código Alfanum
01728	20 x 1/2"	10	B	2,9	130	<b>1,12</b>	F01
01729	25 x 3/4"	10	B	2,7	70	<b>1,30</b>	F01
01730	32 x 1"	10	B	2,3	30	<b>1,73</b>	F01
01731	40 x 1 1/4"	10	C	4,6	50	<b>2,29</b>	F01
01732	50 x 1 1/2"	10	C	5,5	28	<b>3,40</b>	F01
01733	63 x 2"	10	C	5,8	16	<b>4,76</b>	F01
22596	75 x 2 1/2"	10	C	4	9	<b>14,76</b>	F01
22597	90 x 3"	10	C	4,5	6	<b>22,11</b>	F01
22598	110 x 4"	10	C	3,5	3	<b>34,04</b>	F01



## Codo 90°

### DESCRIPCIÓN

Roscar hembra.

Código	Diámetro	PN	Pack standard	Kg/Caja	Cantidad/Caja	Precio sin IVA	Código Alfanum
01734	1/2"	10	B	2,9	130	<b>1,30</b>	F01
01735	3/4"	10	B	2,7	70	<b>1,56</b>	F01
01736	1"	10	B	2,4	30	<b>2,05</b>	F01
01737	1 1/4"	10	B	2,5	20	<b>2,98</b>	F01
01738	1 1/2"	10	C	5,8	28	<b>4,16</b>	F01
01739	2"	10	C	6	16	<b>5,79</b>	F01
22587	2 1/2"	10	C	4,4	9	<b>15,74</b>	F01
22588	3"	10	C	5	6	<b>23,35</b>	F01
22589	4"	10	C	3,4	3	<b>38,34</b>	F01

## Codo 90° Reducido

En accesorios de PVC de diámetro menor de 250 mm, se aplicará un recargo del +5% sobre el precio neto resultante (precio tarifa menos descuento del cliente), en las unidades excedentes del múltiplo de caja completa.



### DESCRIPCIÓN

Encolar.

Código	Diámetro	PN	Pack standard	Kg/Caja	Cantidad/Caja	Precio sin IVA	Código Alfanum
02237	50 x 50 - 40	16	D	10	60	<b>2,68</b>	F01
02238	63 x 63 - 50	16	D	9,8	32	<b>4,24</b>	F01

## Codo 90°



### DESCRIPCIÓN

Encolar y roscar macho.

Código	Diámetro	PN	Pack standard	Kg/Caja	Cantidad/Caja	Precio sin IVA	Código Alfanum
02239	50 x 1/2"	10	D	10,5	80	<b>3,09</b>	F01
02240	63 x 2"	10	D	11,6	42	<b>4,56</b>	F01

## Codo 45°



### DESCRIPCIÓN

Encolar.

Código	Diámetro	PN	Pack standard	Kg/Caja	Cantidad/Caja	Precio sin IVA	Código Alfanum
16307	16	16	B	2,1	200	<b>0,75</b>	F01
01746	20	16	B	2,3	140	<b>0,75</b>	F01
01747	25	16	B	2,7	80	<b>0,97</b>	F01
01748	32	16	C	5,4	100	<b>1,30</b>	F01
01749	40	16	C	4,8	60	<b>1,61</b>	F01
01750	50	16	D	7,3	80	<b>2,02</b>	F01
01751	63	16	D	9,6	45	<b>2,93</b>	F01
01752	75	16	D	8,8	25	<b>5,86</b>	F01
01753	90	16	D	8,9	15	<b>8,68</b>	F01
01754	110	16	E	15,2	16	<b>14,54</b>	F01
01755	125	16	E	17,6	12	<b>21,14</b>	F01
01756	140	16	E	14,8	8	<b>39,29</b>	F01
01757	160	10	E	10,4	5	<b>41,61</b>	F01
01758	200	10	F	14,7	4	<b>61,80</b>	F01
01759	225	10	E	10,5	2	<b>111,00</b>	F01
01760	250	10	F	16,4	2	<b>212,00</b>	F01
72573	280	10	CP	102	4	<b>531,00</b>	F01
01761	315	10	F	16,5	1	<b>601,00</b>	F01
34808	400	5	CP	102	4	<b>981,00</b>	F01

## Codo 45°



### DESCRIPCIÓN

Encolar x roscar hembra.

Código	Diámetro	PN	Pack standard	Kg/Caja	Cantidad/Caja	Precio sin IVA	Código Alfanum
01762	20 x 1/2"	10	B	2,6	140	<b>1,41</b>	F01
01763	25 x 3/4"	10	B	2,7	80	<b>1,57</b>	F01
01764	32 x 1"	10	B	2,4	40	<b>2,02</b>	F01
01765	40 x 1 1/4"	10	B	2,2	20	<b>2,63</b>	F01
01766	50 x 1 1/2"	10	C	5,6	35	<b>3,95</b>	F01
01767	63 x 2"	10	C	5,5	18	<b>5,60</b>	F01
22599	75 x 2 1/2"	10	C	3,5	10	<b>18,93</b>	F01
22600	90 x 3"	10	C	3,5	6	<b>24,41</b>	F01
22601	110 x 4"	10	C	3,9	4	<b>43,45</b>	F01



## Codo 45°

En accesorios de PVC de diámetro menor de 250 mm, se aplicará un recargo del +5% sobre el precio neto resultante (precio tarifa menos descuento del cliente), en las unidades excedentes del múltiplo de caja completa.



### DESCRIPCIÓN

Roscar hembra.

Código	Diámetro	PN	Pack standard	Kg/Caja	Cantidad/Caja	Precio sin IVA	Código Alfanum
01768	½"	10	B	2,6	140	<b>1,58</b>	F01
01769	¾"	10	B	2,7	80	<b>1,84</b>	F01
01770	1"	10	B	2,3	40	<b>2,40</b>	F01
01771	1¼"	10	B	2	20	<b>3,03</b>	F01
01772	1½"	10	C	5,8	35	<b>4,63</b>	F01
01773	2"	10	C	6,1	18	<b>6,55</b>	F01
22590	2½"	10	C	3,7	10	<b>23,91</b>	F01
22591	3"	10	C	3,8	6	<b>31,31</b>	F01
22592	4"	10	C	3,8	4	<b>59,80</b>	F01

## Codo 45° Reducido



### DESCRIPCIÓN

Encolar hembra x macho - hembra.

Código	Diámetro	PN	Pack standard	Kg/Caja	Cantidad/Caja	Precio sin IVA	Código Alfanum
02241	50 x 50 - 40	16	D	11,3	90	<b>3,55</b>	F01
02242	63 x 63 - 50	16	D	9,7	45	<b>5,26</b>	F01

## Curva 90°



### DESCRIPCIÓN

Encolar.

Código	Diámetro	PN	Pack standard	Kg/Caja	Cantidad/Caja	Precio sin IVA	Código Alfanum
01967	20	16	B	2,3	60	<b>1,77</b>	F01
01968	25	16	B	2,3	40	<b>2,24</b>	F01
01969	32	16	B	2,5	24	<b>3,19</b>	F01
01970	40	16	C	4,5	25	<b>4,20</b>	F01
01971	50	16	D	9,1	30	<b>6,38</b>	F01
01972	63	16	D	8,3	15	<b>10,29</b>	F01
01973	75	16	D	7,2	8	<b>18,36</b>	F01
05331	90	16	D	6,2	4	<b>40,86</b>	F01
05332	110	16	E	12,6	4	<b>72,90</b>	F01
05333	125	10	E	16,5	5	<b>144,20</b>	F01
05334	140	10	E	13,6	4	<b>152,00</b>	F01
05335	160	10	F	20,1	4	<b>174,20</b>	F01
05336	200	4	F	8,4	1	<b>400,00</b>	F01
05337	225	4	G	12	1	<b>442,00</b>	F01
05338	250	4	G	13,5	1	<b>482,00</b>	F01
05339	315	4	CP	92,6	3	<b>969,00</b>	F01
05340	400	4	CP	100	2	<b>1.238,00</b>	F01

## Té 90°

En accesorios de PVC de diámetro menor de 250 mm, se aplicará un recargo del +5% sobre el precio neto resultante (precio tarifa menos descuento del cliente), en las unidades excedentes del múltiplo de caja completa.



### DESCRIPCIÓN

Encolar.

Código	Diámetro	PN	Pack standard	Kg/Caja	Cantidad/Caja	Precio sin IVA	Código Alfanum
16308	16	16	B	2,5	120	<b>0,66</b>	F01
01780	20	16	B	2,6	100	<b>0,61</b>	F01
01781	25	16	B	2,2	50	<b>0,87</b>	F01
01782	32	16	C	4,7	60	<b>1,16</b>	F01
01783	40	16	C	5	40	<b>2,05</b>	F01
01784	50	16	D	11,7	48	<b>2,53</b>	F01
01785	63	16	D	10,7	24	<b>3,61</b>	F01
01786	75	16	D	9	15	<b>7,59</b>	F01
01787	90	16	D	7,9	8	<b>13,94</b>	F01
01788	110	16	E	17,7	10	<b>20,39</b>	F01
01789	125	16	E	17,5	7	<b>33,42</b>	F01
01790	140	16	E	12,4	4	<b>50,80</b>	F01
01791	160	10	E	13,5	3	<b>60,20</b>	F01
01792	200	10	F	14,9	2	<b>96,30</b>	F01
01793	225	10	F	19,6	2	<b>154,80</b>	F01
01794	250	10	F	14,5	1	<b>297,00</b>	F01
72574	280	10	G	20	1	<b>753,00</b>	F01
01795	315	10	G	27,5	1	<b>534,00</b>	F01
05328	400	4	CP	141	3	<b>1.566,00</b>	F01

## Té 90° Mixta



### DESCRIPCIÓN

Encolar y roscar hembra.

Código	Diámetro	PN	Pack standard	Kg/Caja	Cantidad/Caja	Precio sin IVA	Código Alfanum
01796	20 x 1/2"	10	B	3	100	<b>1,42</b>	F01
01797	25 x 3/4"	10	B	2,6	50	<b>1,61</b>	F01
01798	32 x 1"	10	B	2,8	30	<b>2,03</b>	F01
01799	40 x 1 1/4"	10	B	3,1	19	<b>3,32</b>	F01
01800	50 x 1 1/2"	10	C	5,4	21	<b>4,56</b>	F01
01801	63 x 2"	10	C	5,6	12	<b>7,40</b>	F01
22602	75 x 2 1/2"	10	C	3,4	6	<b>16,99</b>	F01
22603	90 x 3"	10	C	2,9	3	<b>25,46</b>	F01
22604	110 x 4"	10	C	3,2	2	<b>41,98</b>	F01

## Té 90°



### DESCRIPCIÓN

Roscar hembra.

Código	Diámetro	PN	Pack standard	Kg/Caja	Cantidad/Caja	Precio sin IVA	Código Alfanum
01802	1/2"	10	B	3,5	100	<b>2,03</b>	F01
01803	3/4"	10	B	2,5	50	<b>2,24</b>	F01
01804	1"	10	B	2,8	30	<b>2,74</b>	F01
01805	1 1/4"	10	B	3,1	19	<b>4,32</b>	F01
01806	1 1/2"	10	C	6,1	21	<b>6,03</b>	F01
01807	2"	10	C	6,4	12	<b>9,68</b>	F01
22593	2 1/2"	10	C	3,7	6	<b>19,60</b>	F01
22594	3"	10	C	3,3	3	<b>25,97</b>	F01
22595	4"	10	C	3,2	2	<b>47,54</b>	F01

# Manguito unión mixto

En accesorios de PVC de diámetro menor de 250 mm, se aplicará un recargo del +5% sobre el precio neto resultante (precio tarifa menos descuento del cliente), en las unidades excedentes del múltiplo de caja completa.

## DESCRIPCIÓN

Encolar y roscar hembra.



Código	Diámetro	PN	Pack standard	Kg/Caja	Cantidad/Caja	Precio sin IVA	Código Alfanum
01888	16 x 3/8"	10	B	2,5	200	<b>1,13</b>	F01
01889	20 x 1/2"	10	B	3,1	180	<b>1,13</b>	F01
01890	25 x 3/4"	10	B	2,8	100	<b>1,30</b>	F01
01891	32 x 1"	10	C	5,6	120	<b>1,44</b>	F01
01892	40 x 1 1/4"	10	C	5,1	60	<b>1,90</b>	F01
01893	50 x 1 1/2"	10	C	6,8	56	<b>2,45</b>	F01
01894	63 x 2"	10	C	6,7	28	<b>3,48</b>	F01
01895	75 x 2 1/2"	10	C	4,2	14	<b>7,59</b>	F01
01896	90 x 3"	10	D	11,5	24	<b>11,49</b>	F01
01897	110 x 4"	10	D	8,8	10	<b>18,26</b>	F01

# Manguito unión



## DESCRIPCIÓN

Encolar.

Código	Diámetro	PN	Pack standard	Kg/Caja	Cantidad/Caja	Precio sin IVA	Código Alfanum
16309	16	16	B	1,8	200	<b>0,64</b>	F01
01872	20	16	B	2,9	200	<b>0,62</b>	F01
01873	25	16	B	2,7	120	<b>0,75</b>	F01
01874	32	16	C	5,8	160	<b>0,87</b>	F01
01875	40	16	C	5	80	<b>1,30</b>	F01
01876	50	16	C	5,2	56	<b>1,45</b>	F01
01877	63	16	C	5,4	34	<b>2,15</b>	F01
01878	75	16	C	3,9	14	<b>4,46</b>	F01
01879	90	16	D	8,2	18	<b>5,75</b>	F01
01880	110	16	D	9,1	12	<b>9,47</b>	F01
01881	125	16	E	17	16	<b>16,77</b>	F01
01882	140	16	E	16,7	12	<b>24,81</b>	F01
01883	160	10	E	9,2	6	<b>29,10</b>	F01
01884	200	10	E	9,2	3	<b>50,30</b>	F01
01885	225	10	F	14,3	4	<b>82,20</b>	F01
01886	250	10	E	10,9	2	<b>145,30</b>	F01
01887	315	10	F	11,4	1	<b>205,10</b>	F01
05329	400	6	CP	144,3	10	<b>405,00</b>	F01

# Casquillo de reducción

En accesorios de PVC de diámetro menor de 250 mm, se aplicará un recargo del +5% sobre el precio neto resultante (precio tarifa menos descuento del cliente), en las unidades excedentes del múltiplo de caja completa.



## DESCRIPCIÓN

Encolar macho x hembra.

Código	Diámetro	PN	Pack standard	Kg/Caja	Cantidad/Caja	Precio sin IVA	Código Alfanum
01914	20 x 16	16	B	0,8	200	<b>0,41</b>	F01
01915	25 x 20	16	B	1,2	200	<b>0,46</b>	F01
01916	32 x 25	16	B	2,3	200	<b>0,46</b>	F01
01917	32 x 20	16	B	2,8	200	<b>0,66</b>	F01
01918	40 x 32	16	B	2,3	120	<b>0,75</b>	F01
01919	40 x 25	16	B	3,1	120	<b>1,01</b>	F01
01920	40 x 20	16	B	3,1	120	<b>1,01</b>	F01
01921	50 x 40	16	B	2,1	60	<b>0,95</b>	F01
01922	50 x 32	16	B	2,7	60	<b>1,33</b>	F01
01923	50 x 25	16	B	3,1	60	<b>1,33</b>	F01
01924	50 x 20	16	B	3	60	<b>1,33</b>	F01
01925	63 x 50	16	B	3,2	48	<b>1,25</b>	F01
01926	63 x 40	16	B	3,4	40	<b>1,77</b>	F01
01927	63 x 32	16	B	3,3	40	<b>1,77</b>	F01
01928	75 x 63	16	B	2,4	28	<b>2,24</b>	F01
18685	75 x 50	16	B	3,5	28	<b>2,63</b>	F01
18686	75 x 40	16	B	3,6	28	<b>2,63</b>	F01
01929	90 x 75	16	C	5,4	36	<b>3,66</b>	F01
18687	90 x 63	16	C	6,3	36	<b>4,24</b>	F01
18688	90 x 50	16	C	6,7	36	<b>4,24</b>	F01
01930	110 x 90	16	C	4,6	16	<b>6,62</b>	F01
18689	110 x 75	16	C	5,5	16	<b>8,05</b>	F01
18690	110 x 63	16	C	5,3	16	<b>8,16</b>	F01
01931	125 x 110	16	D	7,2	24	<b>8,60</b>	F01
18691	125 x 90	16	C	5,5	12	<b>10,70</b>	F01
20142	125 x 75	16	C	5,4	12	<b>10,89</b>	F01
01932	140 x 125	16	D	7,1	20	<b>12,54</b>	F01
18692	140 x 110	16	C	4,9	10	<b>14,07</b>	F01
01933	160 x 140	10	D	7,4	12	<b>16,39</b>	F01
62136	160 x 125	10	C	6	6	<b>18,54</b>	F01
18693	160 x 110	10	C	4,9	6	<b>18,54</b>	F01
01934	200 x 180	10	D	6	6	<b>31,82</b>	F01
01935	200 x 160	10	D	8,2	6	<b>29,54</b>	F01
01936	225 x 200	10	E	11,1	7	<b>34,75</b>	F01
01937	225 x 160	10	E	16,7	7	<b>42,71</b>	F01
01938	250 x 225	10	E	11,3	6	<b>63,10</b>	F01
01939	250 x 200	10	E	16,7	6	<b>63,80</b>	F01
10093	315 x 280	6	E	12,1	3	<b>178,30</b>	F01
01940	315 x 250	6	E	16,4	3	<b>252,00</b>	F01
01941	315 x 225	6	E	17,1	3	<b>193,70</b>	F01
05330	400 x 315	6	F	11,8	1	<b>264,00</b>	F01



# Reducción cónica

En accesorios de PVC de diámetro menor de 250 mm, se aplicará un recargo del +5% sobre el precio neto resultante (precio tarifa menos descuento del cliente), en las unidades excedentes del múltiplo de caja completa.

## DESCRIPCIÓN

Encolar macho x hembra.



Código	Diámetro	PN	Pack standard	Kg/Caja	Cantidad/Caja	Precio sin IVA	Código Alfanum
01974	32 -25 x 25	16	B	2,5	100	<b>0,83</b>	F01
01975	32 -25 x 20	16	B	2,7	120	<b>0,83</b>	F01
01976	40 -32 x 32	16	B	1,9	50	<b>1,06</b>	F01
01977	40 -32 x 25	16	B	2,3	60	<b>1,06</b>	F01
01978	40 -32 x 20	16	B	2,5	80	<b>1,06</b>	F01
01979	50 -40 x 40	16	B	2,2	30	<b>1,51</b>	F01
01980	50 -40 x 32	16	C	4,1	60	<b>1,51</b>	F01
01981	50 -40 x 25	16	B	2,4	40	<b>1,51</b>	F01
01982	50 -40 x 20	16	B	2,6	50	<b>1,51</b>	F01
01983	63 -50 x 50	16	B	2,7	20	<b>2,41</b>	F01
01984	63 -50 x 40	16	C	5,6	46	<b>2,41</b>	F01
01985	63 -50 x 32	16	B	2,7	30	<b>2,41</b>	F01
01986	63 -50 x 25	16	B	2,7	30	<b>2,41</b>	F01
01987	63 -50 x 20	16	B	2,9	30	<b>2,41</b>	F01
01988	75 -63 x 63	16	C	4,8	26	<b>3,86</b>	F01
01989	75 -63 x 50	16	C	6,1	40	<b>3,86</b>	F01
01990	75 -63 x 40	16	C	5,5	40	<b>3,86</b>	F01
01991	75 -63 x 32	16	C	5,1	40	<b>3,86</b>	F01
01992	90 -75 x 75	16	C	3,9	12	<b>5,03</b>	F01
01993	90 -75 x 63	16	D	9,6	34	<b>4,69</b>	F01
01994	90 -75 x 50	16	D	11,2	48	<b>5,03</b>	F01
01995	90 -75 x 40	16	C	5,3	24	<b>5,03</b>	F01
01996	110 -90 x 90	16	D	9,3	16	<b>9,20</b>	F01
01997	110 -90 x 75	16	D	9,4	18	<b>9,20</b>	F01
01998	110 -90 x 63	16	D	12,3	27	<b>9,20</b>	F01
01999	110 -90 x 50	16	D	11,6	27	<b>9,20</b>	F01
02000	125 -110 x 90	16	D	10,5	18	<b>11,66</b>	F01
02001	125 -110 x 75	16	D	10,1	18	<b>11,66</b>	F01
02002	125 -110 x 63	16	D	8,8	20	<b>11,66</b>	F01
02003	140 -125 x 110	16	D	8,3	9	<b>15,48</b>	F01
02004	140 -125 x 90	16	D	8,7	12	<b>15,48</b>	F01
02005	140 -125 x 75	16	D	8,4	12	<b>15,48</b>	F01
02006	160 -140 x 125	10	E	13,5	11	<b>22,03</b>	F01
02007	160 -140 x 110	10	E	16,1	14	<b>22,03</b>	F01
02008	160 -140 x 90	10	E	19,2	18	<b>22,03</b>	F01
02009	200 -180 x 140	10	E	11,2	6	<b>35,17</b>	F01
02010	200 -180 x 125	10	E	10,6	6	<b>35,17</b>	F01
02011	200 -180 x 110	10	E	10,2	6	<b>35,17</b>	F01
02012	225 -200 x 160	10	E	8,7	3	<b>48,13</b>	F01
02013	225 -200 x 140	10	E	8,5	3	<b>48,13</b>	F01
02014	225 -200 x 125	10	E	10,5	4	<b>48,13</b>	F01
02015	250 -225 x 200	10	E	8,8	2	<b>70,00</b>	F01
02016	250 -225 x 160	10	E	7,7	2	<b>70,00</b>	F01
02017	250 -225 x 140	10	E	10,2	3	<b>70,00</b>	F01
02018	315 -280 x 200	6	E	12,2	2	<b>277,00</b>	F01
02019	315 -280 x 160	6	E	11,8	2	<b>277,00</b>	F01

# Manguito portabridas



## DESCRIPCIÓN

Encolar.

Código	Diámetro	PN	Pack standard	Kg/Caja	Cantidad/Caja	Precio sin IVA	Código Alfanum
07692	20	16	B	2,3	200	<b>1,18</b>	F01
07693	25	16	B	2,8	160	<b>1,39</b>	F01
07694	32	16	B	2,2	80	<b>1,51</b>	F01
07695	40	16	B	2,2	50	<b>1,94</b>	F01
02020	50	16	B	2,6	40	<b>2,41</b>	F01
02021	63	16	B	2,2	18	<b>2,98</b>	F01
02022	75	16	C	5,2	29	<b>4,07</b>	F01
02023	90	16	C	4,3	14	<b>6,12</b>	F01
02024	110	16	D	9,9	20	<b>7,13</b>	F01
02025	125	16	D	9	14	<b>10,09</b>	F01
02026	140	16	D	8,8	10	<b>13,48</b>	F01
02027	160	10	E	15,3	12	<b>17,35</b>	F01
02028	200	10	E	12,4	7	<b>31,75</b>	F01
02029	225	10	E	12,1	6	<b>40,55</b>	F01
02030	250	10	F	18,7	5	<b>79,00</b>	F01
72575	280	10	F	13,2	4	<b>173,90</b>	F01
02031	315	10	F	14,6	3	<b>123,00</b>	F01
05341	400	6	F	9,6	1	<b>293,00</b>	F01
05342	500	4	G	16,5	2	<b>321,00</b>	F01

## Brida

En accesorios de PVC de diámetro menor de 250 mm, se aplicará un recargo del +5% sobre el precio neto resultante (precio tarifa menos descuento del cliente), en las unidades excedentes del múltiplo de caja completa.



### DESCRIPCIÓN

Código	Diámetro	PN	Pack standard	Kg/Caja	Cantidad/Caja	Precio sin IVA	Código Alfanum
07696	20	16	B	3,6	40	<b>3,06</b>	F01
07697	25	16	B	3,6	30	<b>3,52</b>	F01
07698	32	16	B	3,2	20	<b>3,89</b>	F01
07699	40	16	B	5,2	22	<b>4,52</b>	F01
02032	50	16	B	4,6	18	<b>5,08</b>	F01
02033	63	16	C	6,1	20	<b>5,59</b>	F01
02034	75	16	C	7,1	15	<b>7,25</b>	F01
02035	90	16	D	16,7	34	<b>7,74</b>	F01
02036	110	16	D	12,8	22	<b>10,51</b>	F01
02037	125 *	16	D	11,4	18	<b>15,09</b>	F01
02038	140	16	D	11,9	16	<b>17,15</b>	F01
02039	125 (DN125)	16	D	12,8	16	<b>18,71</b>	F01
02040	160	10	D	13,2	12	<b>20,74</b>	F01
02041	200 *	10	D	10,1	8	<b>25,05</b>	F01
02042	225	10	D	7,3	5	<b>28,48</b>	F01
09039	200 (DN200)	10	D	9,1	5	<b>31,82</b>	F01
02043	250	10	E	14,1	6	<b>70,60</b>	F01
70959	280	10	F	21,6	10	<b>156,00</b>	F01
02044	315	10	F	16,2	6	<b>107,50</b>	F01
05343	400	6	F	10	2	<b>207,90</b>	F01
05344	500	4	G	10,4	2	<b>280,00</b>	F01

## Brida



### DESCRIPCIÓN

Con manguito.

Código	Diámetro	PN	Pack standard	Kg/Caja	Cantidad/Caja	Precio sin IVA	Código Alfanum
22575	20	16	B	2,5	30	<b>4,03</b>	F01
22576	25	16	B	2,3	20	<b>5,32</b>	F01
22577	32	16	B	2,9	20	<b>6,34</b>	F01
22578	40	16	C	4,9	20	<b>8,27</b>	F01
22579	50	16	C	6	20	<b>9,73</b>	F01
22580	63	16	C	4,8	12	<b>12,09</b>	F01
02226	75	16	D	11,3	20	<b>12,69</b>	F01
02227	90	16	D	10,8	15	<b>14,68</b>	F01
02228	110	16	D	10,5	10	<b>17,96</b>	F01
02229	125 *	16	E	18,7	16	<b>22,48</b>	F01
02234	125 (DN125)	16	E	21,8	15	<b>27,72</b>	F01
02230	140	16	E	17,5	11	<b>28,36</b>	F01
02231	160	10	E	17,2	8	<b>38,62</b>	F01
02232	200	10	E	13,2	5	<b>49,55</b>	F01
02233	225	10	E	9,9	3	<b>59,00</b>	F01

\* Medidas especiales para válvulas Cepex, consultar Catálogo Técnico Cepex para medidas completas.

## Junta plana EVA



Código	Diámetro	PN	Pack standard	Kg/Caja	Cantidad/Caja	Precio sin IVA	Código Alfanum
07700	20	-	B	1	200	<b>0,65</b>	F01
07701	25	-	B	1,2	200	<b>0,72</b>	F01
07702	32	-	B	1,3	200	<b>0,76</b>	F01
07703	40	-	B	1,8	200	<b>0,87</b>	F01
02061	50	-	B	1,8	160	<b>1,06</b>	F01
02062	63	-	B	1,7	120	<b>1,13</b>	F01
02063	75	-	B	1,8	100	<b>1,51</b>	F01
02064	90	-	B	1,9	80	<b>1,66</b>	F01
02065	110	-	B	2,3	60	<b>2,09</b>	F01
02066	125	-	B	1,5	30	<b>2,50</b>	F01
02067	140	-	C	3,5	60	<b>2,81</b>	F01
02068	160	-	C	3	40	<b>3,12</b>	F01
02069	200	-	C	2,9	30	<b>3,95</b>	F01
02070	225	-	C	3,6	30	<b>8,53</b>	F01
02071	250	-	C	2,1	10	<b>13,23</b>	F01
02072	315	-	C	1,4	6	<b>21,28</b>	F01

# Válvulas PVC-U

Modelo y tamaño necesario de tornillería para cada una de las aplicaciones de la brida: válvula de mariposa, enlace o válvula de clapeta.

Código											
	Tamaño brida	Tamaño tornillo	Unid.	Tamaño tornillo	Unid.	Tamaño tornillo	Unid.	Tamaño tornillo	Unid.	Tamaño tornillo	Unid.
D20, D25	M 12 x 60	4	M 12 x 60	4							
D32	M 12 x 60	4	M 12 x 60	4							
D40	M 16 x 70	4	M 16 x 70	4							
D50	M 16 x 80	4	M 16 x 70	4							
D63	M 16 x 80	4	M 16 x 70	4	M 16 x 120	4	M 16 x 120	4			
D75	M 16 x 90	4	M 16 x 70	4	M 16 x 140	4	M 16 x 120	4	M 16 x 120	4	
D90	M 16 x 90	8	M 16 x 70	8	M 16 x 150	8	M 16 x 130	8	M 16 x 120	8	
D110	M 16 x 100	8	M 16 x 80	8	M 16 x 160	8	M 16 x 130	8	M 16 x 120	8	
D125	M 16 x 110	8	M 16 x 80	8	M 16 x 170	8	M 16 x 140	8	M 16 x 130	8	
D140	M 16 x 120	8	M 16 x 90	8	M 16 x 170	8	M 16 x 150	8	M 16 x 130	8	
D160	M 20 x 130	8	M 20 x 90	8	M 20 x 200	8	M 20 x 160	8	M 20 x 160	8	
D200	M 20 x 140	8	M 20 x 110	8	M 20 x 210	8	M 20 x 180	8	M 20 x 180	8	
D225	M 20 x 140	8	M 20 x 110	8	M 20 x 230	8	M 20 x 190	8	M 20 x 180	8	
D250	M 20 x 140	12			M 20 x 270	12			M 20 x 210	12	
D280	M 20 x 150	12			M 20 x 270	12					
D315	M 20 x 160	12			M 20 x 310	12			M 20 x 230	12	
D400	M 24 x 160	16									
D500	M 24 x 160	20									

\* Válido para Serie Industrial, Standard y Classic

# Tornillo, tuerca y arandelas

En accesorios de PVC de diámetro menor de 250 mm, se aplicará un recargo del +5% sobre el precio neto resultante (precio tarifa menos descuento del cliente), en las unidades excedentes del múltiplo de caja completa.



Código	Diámetro	PN	Pack standard	Kg/Caja	Cantidad/Caja	Precio sin IVA	Código Alfanum
16061	M 12 x 60	-	B	4,6	48	<b>1,18</b>	F01
02437	M 16 x 70	-	B	9,1	48	<b>1,93</b>	F01
02438	M 16 x 80	-	B	9,7	48	<b>2,01</b>	F01
02439	M 16 x 90	-	B	10,6	48	<b>2,24</b>	F01
66775	M 16 x 100	-	B	11,2	48	<b>2,61</b>	F01
66776	M 16 x 110	-	B	12	48	<b>2,77</b>	F01
02440	M 16 x 120	-	B	8,7	32	<b>2,90</b>	F01
02441	M 16 x 130	-	B	9	32	<b>2,82</b>	F01
02442	M 16 x 140	-	B	9,6	32	<b>3,00</b>	F01
02443	M 16 x 150	-	B	10	32	<b>3,27</b>	F01
02444	M 16 x 160	-	B	7,9	24	<b>3,23</b>	F01
02445	M 16 x 170	-	B	8,4	24	<b>3,38</b>	F01
07718	M 16 x 200	-	B	6,4	16	<b>4,25</b>	F01
07719	M 16 x 220	-	B	6,8	16	<b>4,24</b>	F01
07720	M 16 x 240	-	B	7	16	<b>4,63</b>	F01
02446	M 20 x 90	-	B	8,7	24	<b>3,64</b>	F01
02447	M 20 x 110	-	B	9,7	24	<b>4,18</b>	F01
66777	M 20 x 120	-	B	10,4	24	<b>4,97</b>	F01
66778	M 20 x 130	-	B	9,7	24	<b>5,15</b>	F01
66779	M 20 x 140	-	B	11,6	24	<b>5,37</b>	F01
66780	M 20 x 150	-	B	9,7	24	<b>5,75</b>	F01
02448	M 20 x 160	-	B	8,6	16	<b>5,10</b>	F01
02449	M 20 x 180	-	B	9,3	16	<b>5,52</b>	F01
02450	M 20 x 190	-	B	9,7	16	<b>4,31</b>	F01
20263	M 20 x 200	-	B	10	16	<b>5,91</b>	F01
02451	M 20 x 210	-	B	10,4	16	<b>6,28</b>	F01
02452	M 20 x 230	-	B	11,2	16	<b>6,68</b>	F01
07721	M 20 x 270	-	B	12,7	16	<b>8,73</b>	F01
07722	M 20 x 310	-	C	14,2	16	<b>9,41</b>	F01
07723	M 20 x 340	-	C	15,4	16	<b>16,94</b>	F01
66781	M 24 x 140	-	C	15,4	16	<b>8,55</b>	F01
66782	M 24 x 160	-	C	15,4	16	<b>9,30</b>	F01

# Tapón



## DESCRIPCIÓN

Encolar.

Código	Diámetro	PN	Pack standard	Kg/Caja	Cantidad/Caja	Precio sin IVA	Código Alfanum
01942	16	16	B	0,9	200	<b>0,44</b>	F01
01943	20	16	B	1,4	200	<b>0,49</b>	F01
01944	25	16	B	2,7	200	<b>0,57</b>	F01
01945	32	16	B	2,9	120	<b>0,77</b>	F01
01946	40	16	B	2,8	70	<b>1,20</b>	F01
01947	50	16	B	3,6	48	<b>1,74</b>	F01
01948	63	16	B	2,7	24	<b>2,41</b>	F01
01949	75	16	C	5,7	32	<b>4,58</b>	F01
01950	90	16	C	6,2	16	<b>7,46</b>	F01
01951	110	16	C	5,4	9	<b>15,09</b>	F01
01952	125	16	D	10,9	15	<b>21,14</b>	F01
01953	140	16	D	11,1	10	<b>27,63</b>	F01
01954	160	10	D	8,6	6	<b>31,93</b>	F01
01955	200	10	E	13,4	6	<b>39,71</b>	F01
01956	225	10	E	11,1	4	<b>75,50</b>	F01
15776	250	10	E	16,8	4	<b>144,10</b>	F01
15777	315	10	F	17,8	2	<b>223,00</b>	F01



En accesorios de PVC de diámetro menor de 250 mm, se aplicará un recargo del +5% sobre el precio neto resultante (precio tarifa menos descuento del cliente), en las unidades excedentes del múltiplo de caja completa.

ACCESORIOS  
VÁLVULAS Y  
TUBERÍAS PVC

## Tapón

### DESCRIPCIÓN

Roscar hembra.



Código	Diámetro	PN	Pack standard	Kg/Caja	Cantidad/Caja	Precio sin IVA	Código Alfanum
01957	3/8"	10	B	2	200	<b>1,03</b>	F01
01958	1/2"	10	B	2,7	200	<b>1,09</b>	F01
01959	3/4"	10	B	3,7	160	<b>1,18</b>	F01
01960	1"	10	B	3,2	80	<b>1,46</b>	F01
01961	1 1/4"	10	B	3,6	50	<b>2,03</b>	F01
01962	1 1/2"	10	B	4,3	40	<b>2,65</b>	F01
01963	2"	10	B	4,3	22	<b>3,55</b>	F01
01964	2 1/2"	10	B	3,1	12	<b>8,43</b>	F01
01965	3"	10	C	7,1	16	<b>13,45</b>	F01
01966	4"	10	C	5,6	8	<b>18,82</b>	F01

## Tapón

### DESCRIPCIÓN

Roscar macho.



Código	Diámetro	PN	Pack standard	Kg/Caja	Cantidad/Caja	Precio sin IVA	Código Alfanum
02121	1/4"	10	B	3,2	1000	<b>0,61</b>	F01
02122	3/8"	10	B	1,4	200	<b>0,65</b>	F01
02123	1/2"	10	B	2,8	200	<b>0,76</b>	F01
02124	3/4"	10	B	3,8	200	<b>0,93</b>	F01
02125	1"	10	B	3,3	120	<b>1,30</b>	F01
02126	1 1/4"	10	B	3,7	80	<b>1,74</b>	F01
02127	1 1/2"	10	B	4,2	60	<b>2,27</b>	F01
02128	2"	10	C	7,4	70	<b>2,65</b>	F01
02129	2 1/2"	10	C	7,1	45	<b>4,71</b>	F01
02130	3"	10	C	7,6	33	<b>7,61</b>	F01
02131	4"	10	C	6,4	12	<b>14,90</b>	F01

## Machón mixto

### DESCRIPCIÓN

Encolar y roscar macho.



Código	Diámetro	PN	Pack standard	Kg/Caja	Cantidad/Caja	Precio sin IVA	Código Alfanum
02073	16 -12 x 3/8"	10	B	1,6	200	<b>0,65</b>	F01
02074	20 -16 x 1/2"	10	B	2,8	200	<b>0,73</b>	F01
02075	20 -16 x 3/8"	10	B	2,7	200	<b>0,73</b>	F01
02076	25 -20 x 3/4"	10	B	2,5	120	<b>0,87</b>	F01
02077	25 -20 x 1/2"	10	B	2,8	140	<b>0,87</b>	F01
02078	25 -20 x 3/8"	10	B	2,6	140	<b>0,87</b>	F01
02079	32 -25 x 1"	10	B	2,8	80	<b>0,97</b>	F01
02080	32 -25 x 3/4"	10	B	2,5	80	<b>0,97</b>	F01
02081	32 -25 x 1/2"	10	B	2,4	80	<b>0,97</b>	F01
02082	40 -32 x 1 1/4"	10	B	2,9	50	<b>1,30</b>	F01
02083	40 -32 x 1"	10	B	2,7	50	<b>1,30</b>	F01
02084	40 -32 x 3/4"	10	B	2,4	50	<b>1,30</b>	F01
02085	50 -40 x 1 1/2"	10	C	5,9	68	<b>1,55</b>	F01
02086	50 -40 x 1 1/4"	10	C	5,5	68	<b>1,68</b>	F01
02087	50 -40 x 1"	10	C	5,4	70	<b>1,68</b>	F01
02088	63 -50 x 2"	10	C	6,2	46	<b>2,51</b>	F01
02089	63 -50 x 1 1/2"	10	C	7,5	60	<b>2,74</b>	F01
02090	63 -50 x 1 1/4"	10	C	7,2	60	<b>2,74</b>	F01
02091	75 -63 x 2 1/2"	10	C	5,1	24	<b>4,37</b>	F01
02092	75 -63 x 2"	10	C	5,9	30	<b>4,37</b>	F01
02093	75 -63 x 1 1/2"	10	C	5,4	30	<b>4,37</b>	F01
02094	90 -75 x 3"	10	C	3,9	12	<b>6,33</b>	F01
02095	90 -75 x 2 1/2"	10	C	4,6	15	<b>6,33</b>	F01
02096	90 -75 x 2"	10	C	6,6	24	<b>6,33</b>	F01
02097	110 -90 x 4"	10	C	4,1	6	<b>14,65</b>	F01
02098	110 -90 x 3"	10	C	5,5	9	<b>14,65</b>	F01
02099	110 -90 x 2 1/2"	10	C	5,3	9	<b>14,65</b>	F01

# Terminal rosca macho

En accesorios de PVC de diámetro menor de 250 mm, se aplicará un recargo del +5% sobre el precio neto resultante (precio tarifa menos descuento del cliente), en las unidades excedentes del múltiplo de caja completa.

## DESCRIPCIÓN

Encolar y roscar macho.



Código	Diámetro	PN	Pack standard	Kg/Caja	Cantidad/Caja	Precio sin IVA	Código Alfanum
02102	20 x 1/2"	10	B	3	200	<b>0,84</b>	F01
02103	25 x 3/4"	10	B	2,7	120	<b>0,94</b>	F01
02104	32 x 1"	10	B	2,6	60	<b>1,10</b>	F01
02105	40 x 1 1/4"	10	C	5,1	80	<b>1,46</b>	F01
02106	50 x 1 1/2"	10	C	6,5	72	<b>1,48</b>	F01
02107	63 x 2"	10	C	7,2	50	<b>2,32</b>	F01
02108	75 x 2 1/2"	10	C	6,5	24	<b>5,07</b>	F01
02109	90 x 3"	10	D	12,3	28	<b>10,25</b>	F01
02110	110 x 4"	10	D	6,9	10	<b>15,47</b>	F01

# Machón doble rosca

## DESCRIPCIÓN

Roscar macho.



Código	Diámetro	PN	Pack standard	Kg/Caja	Cantidad/Caja	Precio sin IVA	Código Alfanum
02111	3/8"	10	B	1,5	200	<b>0,87</b>	F01
02112	1/2"	10	B	2,8	200	<b>0,93</b>	F01
02113	3/4"	10	B	2,4	120	<b>1,09</b>	F01
02114	1"	10	B	2,6	80	<b>1,30</b>	F01
02115	1 1/4"	10	B	2,7	50	<b>1,61</b>	F01
02116	1 1/2"	10	B	2,6	36	<b>2,11</b>	F01
02117	2"	10	C	5	46	<b>2,69</b>	F01
02118	2 1/2"	10	C	5,5	30	<b>4,76</b>	F01
02119	3"	10	C	3,2	12	<b>7,45</b>	F01
02120	4"	10	C	3,5	6	<b>17,54</b>	F01

# Adaptador mixto

## DESCRIPCIÓN

Encolar y roscar hembra.



Código	Diámetro	PN	Pack standard	Kg/Caja	Cantidad/Caja	Precio sin IVA	Código Alfanum
02243	20 -16 x 3/4"	10	B	3,2	120	<b>1,21</b>	F01
02244	20 -16 x 1/2"	10	B	3	140	<b>1,21</b>	F01
02245	20 -16 x 3/8"	10	B	3	160	<b>1,21</b>	F01
02246	20 -16 x 1/4"	10	B	3,7	200	<b>1,21</b>	F01
02247	25 -20 x 1"	10	B	2,6	60	<b>1,57</b>	F01
02248	25 -20 x 3/4"	10	B	2,9	100	<b>1,42</b>	F01
02249	25 -20 x 1/2"	10	B	2,8	120	<b>1,42</b>	F01
02250	32 -25 x 1 1/4"	10	B	2,2	30	<b>2,05</b>	F01
02251	32 -25 x 1"	10	B	2,9	60	<b>1,91</b>	F01
02252	32 -25 x 3/4"	10	B	3,1	80	<b>1,91</b>	F01
02253	40 -32 x 1 1/2"	10	B	2,9	30	<b>2,88</b>	F01
02254	40 -32 x 1 1/4"	10	C	4,6	50	<b>2,45</b>	F01
02255	40 -32 x 1"	10	C	5,3	80	<b>2,45</b>	F01
71572	40 -32 x 3/4"	10	C	5,3	80	<b>2,49</b>	F01
02256	50 -40 x 2"	10	C	7,8	45	<b>4,30</b>	F01
02257	50 -40 x 1 1/2"	10	C	4,5	40	<b>3,48</b>	F01
02258	50 -40 x 1 1/4"	10	C	4,3	40	<b>3,48</b>	F01
02259	63 -50 x 2 1/2"	10	C	6	24	<b>6,93</b>	F01
02260	63 -50 x 2"	10	C	7,2	36	<b>5,23</b>	F01
02261	63 -50 x 1 1/2"	10	C	5,7	36	<b>5,23</b>	F01
02262	75 -63 x 3"	10	C	5,7	16	<b>10,08</b>	F01
02263	75 -63 x 2 1/2"	10	C	3,3	12	<b>7,31</b>	F01
02264	75 -63 x 2"	10	C	5,7	24	<b>7,31</b>	F01
02265	90 -75 x 4"	10	C	6,2	10	<b>13,91</b>	F01
02266	90 -75 x 3"	10	C	3,9	9	<b>12,97</b>	F01
02267	90 -75 x 2 1/2"	10	C	3,5	9	<b>12,97</b>	F01
02268	110 -90 x 4"	10	C	4,4	6	<b>17,70</b>	F01
02269	110 -90 x 3"	10	C	3,9	6	<b>17,70</b>	F01

En accesorios de PVC de diámetro menor de 250 mm, se aplicará un recargo del +5% sobre el precio neto resultante (precio tarifa menos descuento del cliente), en las unidades excedentes del múltiplo de caja completa.

## Reducción roscada

### DESCRIPCIÓN

Roscar macho y hembra.



Código	Diámetro	PN	Pack standard	Kg/Caja	Cantidad/Caja	Precio sin IVA	Código Alfanum
02270	3/8" x 1/2"	10	B	4	200	<b>1,30</b>	F01
02271	1/2" x 3/4"	10	B	3,2	120	<b>1,33</b>	F01
02272	1/2" x 3/8"	10	B	2,2	200	<b>1,25</b>	F01
02273	3/4" x 1"	10	B	2,9	70	<b>1,65</b>	F01
02274	3/4" x 1/2"	10	B	2,7	120	<b>1,33</b>	F01
02275	3/4" x 3/8"	10	B	2,7	140	<b>1,39</b>	F01
02276	1" x 1 1/4"	10	B	2,9	40	<b>1,94</b>	F01
02277	1" x 3/4"	10	B	3	80	<b>1,56</b>	F01
02278	1" x 1/2"	10	B	2,7	80	<b>1,56</b>	F01
02279	1" x 3/8"	10	B	3,1	100	<b>1,65</b>	F01
02280	1 1/4" x 1 1/2"	10	B	3,6	40	<b>2,80</b>	F01
02281	1 1/4" x 1"	10	B	2,8	50	<b>1,90</b>	F01
02282	1 1/4" x 3/4"	10	B	2,7	50	<b>1,94</b>	F01
02283	1 1/4" x 1/2"	10	B	2,6	50	<b>1,94</b>	F01
02284	1 1/2" x 2"	10	B	3	18	<b>4,45</b>	F01
02285	1 1/2" x 1 1/4"	10	C	5,1	70	<b>2,18</b>	F01
02286	1 1/2" x 1"	10	C	4,9	70	<b>2,18</b>	F01
02287	1 1/2" x 3/4"	10	C	5,8	90	<b>2,22</b>	F01
02288	2" x 2 1/2"	10	C	7,8	36	<b>7,58</b>	F01
02289	2" x 1 1/2"	10	C	5,2	48	<b>3,22</b>	F01
02290	2" x 1 1/4"	10	C	4,9	48	<b>3,32</b>	F01
02291	2" x 1"	10	C	4,9	50	<b>3,25</b>	F01
02292	2 1/2" x 3"	10	C	5,5	16	<b>14,30</b>	F01
02293	2 1/2" x 2"	10	C	6	32	<b>4,37</b>	F01
02294	2 1/2" x 1 1/2"	10	C	5,8	32	<b>4,37</b>	F01
02295	2 1/2" x 1 1/4"	10	C	6,3	40	<b>4,37</b>	F01
02296	3" x 4"	10	C	7,1	12	<b>17,44</b>	F01
02297	3" x 2 1/2"	10	C	6,1	24	<b>7,58</b>	F01
02298	3" x 2"	10	C	5,7	24	<b>5,46</b>	F01
02299	3" x 1 1/2"	10	C	5,2	24	<b>5,46</b>	F01
02300	4" x 3"	10	C	4,8	9	<b>17,42</b>	F01
02301	4" x 2 1/2"	10	C	5,9	12	<b>17,42</b>	F01
02302	4" x 2"	10	C	6	12	<b>17,42</b>	F01

## Reducción roscada

### DESCRIPCIÓN

Roscar macho.



Código	Diámetro	PN	Pack standard	Kg/Caja	Cantidad/Caja	Precio sin IVA	Código Alfanum
02303	1/2" x 3/8"	10	B	2	200	<b>0,93</b>	F01
02304	3/4" x 1/2"	10	B	3,1	160	<b>0,96</b>	F01
02305	3/4" x 3/8"	10	B	2,9	160	<b>1,03</b>	F01
02306	1" x 3/4"	10	B	2,9	80	<b>1,23</b>	F01
02307	1" x 1/2"	10	B	2,6	90	<b>1,25</b>	F01
02308	1" x 3/8"	10	B	2,8	90	<b>1,30</b>	F01
02309	1 1/4" x 1"	10	B	2,7	50	<b>1,55</b>	F01
02310	1 1/4" x 3/4"	10	B	2,9	60	<b>1,61</b>	F01
02311	1 1/4" x 1/2"	10	B	2,9	60	<b>1,61</b>	F01
02312	1 1/2" x 1 1/4"	10	B	2,6	38	<b>1,87</b>	F01
02313	1 1/2" x 1"	10	B	4,6	56	<b>1,84</b>	F01
02314	1 1/2" x 3/4"	10	B	3,6	60	<b>1,87</b>	F01
02315	2" x 1 1/2"	10	B	2,4	24	<b>2,35</b>	F01
02316	2" x 1 1/4"	10	B	3,1	33	<b>2,44</b>	F01
02317	2" x 1"	10	B	3,1	33	<b>2,44</b>	F01
02318	2 1/2" x 2"	10	C	5,2	30	<b>4,37</b>	F01
02319	2 1/2" x 1 1/2"	10	C	7,1	45	<b>4,37</b>	F01
02320	2 1/2" x 1 1/4"	10	C	7	45	<b>4,37</b>	F01
02321	3" x 2 1/2"	10	C	5,7	24	<b>7,07</b>	F01
02322	3" x 2"	10	C	5,3	24	<b>7,07</b>	F01
02323	3" x 1 1/2"	10	C	7,6	36	<b>7,07</b>	F01
02324	4" x 3"	10	C	6,1	12	<b>16,27</b>	F01
02325	4" x 2 1/2"	10	C	5,9	12	<b>16,27</b>	F01
02326	4" x 2"	10	C	5,7	12	<b>16,27</b>	F01

## Reducción roscada corta

En accesorios de PVC de diámetro menor de 250 mm, se aplicará un recargo del +5% sobre el precio neto resultante (precio tarifa menos descuento del cliente), en las unidades excedentes del múltiplo de caja completa.

### DESCRIPCIÓN

Roscar macho y hembra.

Código	Diámetro	PN	Pack standard	Kg/Caja	Cantidad/Caja	Precio sin IVA	Código Alfanum
23087	1/2" x 1/4"	10	B	2,6	200	<b>1,01</b>	F01
20147	3/4" x 1/2"	10	B	2,9	200	<b>1,16</b>	F01
23088	3/4" x 1/4"	10	B	4	200	<b>1,18</b>	F01
28081	3/4" x 1"	10	B	4,1	200	<b>1,18</b>	F01
20148	1" x 3/4"	10	B	2,4	120	<b>1,42</b>	F01
23089	1" x 1/4"	10	B	3,4	120	<b>1,45</b>	F01
20149	1 1/4" x 1"	10	B	2,7	80	<b>1,75</b>	F01
20150	1 1/2" x 1 1/4"	10	B	2,1	50	<b>2,01</b>	F01
20151	2" x 1 1/2"	10	B	2,6	36	<b>3,06</b>	F01
20152	2 1/2" x 2"	10	B	2,8	22	<b>4,12</b>	F01
20153	3" x 2 1/2"	10	B	2,6	18	<b>7,02</b>	F01
20154	4" x 3"	10	B	2,7	6	<b>16,74</b>	F01

## Enlace 3 piezas

### DESCRIPCIÓN

Encolar.

Código	Diámetro	PN	Pack standard	Kg/Caja	Cantidad/Caja	Precio sin IVA	Código Alfanum
20157	16	16	B	2,6	100	<b>2,08</b>	F01
02327	20	16	B	3,3	80	<b>2,05</b>	F01
02328	25	16	B	2,9	40	<b>2,37</b>	F01
02329	32	16	B	3	30	<b>3,33</b>	F01
02330	40	16	C	6,8	40	<b>4,03</b>	F01
02331	50	16	C	5,8	30	<b>4,27</b>	F01
02332	63	16	C	4,4	12	<b>6,28</b>	F01
02333	75	10	D	9,3	16	<b>20,87</b>	F01
02334	90	10	D	10,1	12	<b>27,63</b>	F01
02335	110	10	D	8,2	5	<b>40,40</b>	F01

## Enlace 3 piezas mixto

### DESCRIPCIÓN

Encolar y roscar hembra.

Código	Diámetro	PN	Pack standard	Kg/Caja	Cantidad/Caja	Precio sin IVA	Código Alfanum
20158	16 x 3/8"	10	B	2,7	100	<b>2,36</b>	F01
02336	20 x 1/2"	10	B	3,3	80	<b>2,40</b>	F01
02337	25 x 3/4"	10	B	2,9	40	<b>2,83</b>	F01
02338	32 x 1"	10	B	3,4	30	<b>3,78</b>	F01
02339	40 x 1 1/4"	10	C	6,9	40	<b>4,74</b>	F01
02340	50 x 1 1/2"	10	C	6,2	30	<b>5,68</b>	F01
02341	63 x 2"	10	C	4,7	12	<b>8,27</b>	F01
02342	75 x 2 1/2"	10	D	9,4	16	<b>23,20</b>	F01
02343	90 x 3"	10	D	10,3	12	<b>29,57</b>	F01
02344	110 x 4"	10	D	8,5	5	<b>47,00</b>	F01

## Enlace 3 piezas

### DESCRIPCIÓN

Roscar hembra.

Código	Diámetro	PN	Pack standard	Kg/Caja	Cantidad/Caja	Precio sin IVA	Código Alfanum
20159	3/8"	10	B	2,6	100	<b>2,68</b>	F01
02345	1/2"	10	B	3,3	80	<b>2,88</b>	F01
02346	3/4"	10	B	2,9	40	<b>3,42</b>	F01
02347	1"	10	B	3,1	30	<b>4,54</b>	F01
02348	1 1/4"	10	C	6,7	40	<b>5,69</b>	F01
02349	1 1/2"	10	C	6,6	30	<b>6,71</b>	F01
02350	2"	10	C	5,1	12	<b>9,55</b>	F01
07713	2 1/2"	10	C	4,9	8	<b>25,39</b>	F01
07714	3"	10	C	4,7	5	<b>34,41</b>	F01
07715	4"	10	C	3,6	2	<b>53,00</b>	F01



## Enlace 3 piezas



### DESCRIPCIÓN

Encolar hembra y macho.

Código	Diámetro	PN	Pack standard	Kg/Caja	Cantidad/Caja	Precio sin IVA	Código Alfanum
02351	50	16	C	5	20	<b>5,46</b>	F01
02352	63	16	C	5,5	12	<b>8,70</b>	F01

## Enlace 3 piezas mixto



### DESCRIPCIÓN

Encolar y roscar macho.

Código	Diámetro	PN	Pack standard	Kg/Caja	Cantidad/Caja	Precio sin IVA	Código Alfanum
20160	16 x 3/8"	10	B	3	100	<b>2,81</b>	F01
02353	20 x 1/2"	10	B	3,6	80	<b>2,81</b>	F01
02354	25 x 3/4"	10	B	3	40	<b>3,12</b>	F01
02355	32 x 1"	10	B	3,5	30	<b>3,78</b>	F01
02356	40 x 1 1/4"	10	C	6,7	36	<b>4,64</b>	F01
02357	50 x 1 1/2"	10	C	6,7	30	<b>4,43</b>	F01
02358	63 x 2"	10	C	5,2	12	<b>7,17</b>	F01
02359	75 x 2 1/2"	10	D	8,2	16	<b>22,52</b>	F01
02360	90 x 3"	10	D	10	10	<b>29,57</b>	F01
02361	110 x 4"	10	D	6,7	4	<b>47,00</b>	F01

## Enlace 3 piezas



### DESCRIPCIÓN

Roscar hembra y macho.

Código	Diámetro	PN	Pack standard	Kg/Caja	Cantidad/Caja	Precio sin IVA	Código Alfanum
20161	3/8" x 3/8"	10	B	3	100	<b>3,09</b>	F01
02362	1/2" x 1/2"	10	B	3,7	80	<b>3,12</b>	F01
02363	3/4" x 3/4"	10	B	3	40	<b>3,64</b>	F01
02364	1" x 1"	10	B	3,5	30	<b>4,34</b>	F01
02365	1 1/4" x 1 1/4"	10	C	6,8	36	<b>5,40</b>	F01
02366	1 1/2" x 1 1/2"	10	C	4,9	20	<b>6,25</b>	F01
02367	2" x 2"	10	C	5,5	12	<b>9,99</b>	F01
02368	2 1/2" x 2 1/2"	10	C	4,1	6	<b>26,01</b>	F01
02369	3" x 3"	10	C	4,9	5	<b>34,38</b>	F01
02370	4" x 4"	10	D	7,7	4	<b>50,30</b>	F01

## Enlace 3 piezas mixto



### DESCRIPCIÓN

Encolar hembra y roscar macho con junta tórica en EPDM.

Código	Diámetro	PN	Pack standard	Kg/Caja	Cantidad/Caja	Precio sin IVA	Código Alfanum
07716	50 x 1 1/2"	10	C	7,3	30	<b>6,46</b>	F01
26638	50 x 2"	10	C	5,2	12	<b>9,05</b>	F01
07717	63 x 2"	10	C	5,2	12	<b>9,94</b>	F01

## Visor de líquidos



### DESCRIPCIÓN

Encolar.

Código	Diámetro	PN	Pack standard	Kg/Caja	Cantidad/Caja	Precio sin IVA	Código Alfanum
02387	50	6	C	5,1	12	<b>18,39</b>	F01
02388	63	6	C	7,5	12	<b>22,61</b>	F01
02389	75	10	C	7,7	3	<b>59,40</b>	F01
02390	90	10	D	12,6	4	<b>71,70</b>	F01
02391	110	10	D	8,6	2	<b>89,00</b>	F01
02392	125	10	D	9,6	2	<b>104,80</b>	F01
02393	140	10	D	6,1	1	<b>130,00</b>	F01
02394	160	10	D	8,5	1	<b>189,00</b>	F01
02395	200	10	E	11,3	1	<b>218,00</b>	F01
02396	225	10	F	13,3	1	<b>270,00</b>	F01

## Visor de líquidos



### DESCRIPCIÓN

Roscar hembra.

Código	Diámetro	PN	Pack standard	Kg/Caja	Cantidad/Caja	Precio sin IVA	Código Alfanum
02397	1½"	6	C	5,1	12	<b>19,89</b>	F01
02398	2"	6	C	8,1	12	<b>24,50</b>	F01

## Adhesivo PVC-U



Código	Diámetro	PN	Pack standard	Kg/Caja	Cantidad/Caja	Precio sin IVA	Código Alfanum
02429	125 cc	-	0,02	5,6	30	<b>6,62</b>	F01
02430	250 cc w/b	-	0,02	9,3	28	<b>11,92</b>	F01
02427	500 cc	-	0,02	8	15	<b>17,64</b>	F01
09043	500 cc w/b	-	0,02	8,1	15	<b>20,60</b>	F01
02426	1.000 cc	-	0,02	13	12	<b>29,67</b>	F01
09044	1.000 cc w/b	-	0,02	12,8	12	<b>35,08</b>	F01

## Adhesivo PVC-U con tapa válvula



Código	Diámetro	PN	Pack standard	Kg/Caja	Cantidad/Caja	Precio sin IVA	Código Alfanum
60251	1.000 cc	-	0,02	13	12	<b>26,47</b>	F01

## Adhesivo rápido PVC-U Bondtite



Código	Diámetro	PN	Pack standard	Kg/Caja	Cantidad/Caja	Precio sin IVA	Código Alfanum
68595	250 cc w/b	-	-	10,0	36	<b>12,69</b>	F01
68596	500 cc w/b	-	-	13,5	24	<b>18,35</b>	F01
68597	1.000 cc w/b	-	-	13,3	12	<b>29,96</b>	F01

**Adhesivo PVC-BLUE** AstralPool

## DESCRIPCIÓN

Extra-rápido (para tubería PVC rígida y flexible).

Código	Diámetro	PN	Pack standard	Kg/Caja	Cantidad/Caja	Precio sin IVA	Código Alfanum
68518	250 cc c/p	-	-	10,9	24	<b>10,74</b>	F01
68520	500 cc c/p	-	-	13,5	24	<b>18,29</b>	F01
68592	1000 cc c/p	-	-	12,9	12	<b>28,74</b>	F01
68594	1000 cc (sin pincel)	-	-	12,9	12	<b>25,88</b>	F01

**Limpiador PVC-U** AstralPool

## DESCRIPCIÓN

Para tubería PVC-U

Código	Diámetro	PN	Pack standard	Kg/Caja	Cantidad/Caja	Precio sin IVA	Código Alfanum
57685	500 cc	-	-	11,6	24	<b>9,56</b>	F01
57687	1000 cc	-	-	5,6	6	<b>15,62</b>	F01

**Adhesivo PVC-U TANGIT®**

Código	Diámetro	PN	Pack standard	Kg/Caja	Cantidad/Caja	Precio sin IVA	Código Alfanum
02434	500 cc w/p	-	0,02	7,4	12	<b>59,40</b>	F01
02433	1.000 cc	-	0,02	13,8	12	<b>101,70</b>	F01

**TANGIT® UNILOCK** Sellador roscas universal

Código	Diámetro	PN	Pack standard	Kg/Caja	Cantidad/Caja	Precio sin IVA	Código Alfanum
67564	180M	-	-	5,2	40	<b>41,87</b>	F01

**Adhesivo PVC-U/PVC-C**

Código	Diámetro	PN	Pack standard	Kg/Caja	Cantidad/Caja	Precio sin IVA	Código Alfanum
52711	1.000 cc	-	C	8,4	6	<b>137,10</b>	F01

**Disolvente**

## DESCRIPCIÓN

PVC-U / PVC-C

Código	Diámetro	PN	Pack standard	Kg/Caja	Cantidad/Caja	Precio sin IVA	Código Alfanum
54740	125 cc	-	0,02	5	28	<b>9,49</b>	F01
02432	500 cc	-	0,02	8,1	15	<b>13,65</b>	F01
02431	1.000 cc	-	0,02	11	12	<b>21,55</b>	F01

**Cinta de PTFE**

Código	Diámetro	PN	Pack standard	Kg/Caja	Cantidad/Caja	Precio sin IVA	Código Alfanum
02435	12mm/12m/0,075	-	0,065	12,8	1.000	<b>0,90</b>	F01
02436	19mm/50m/0,15	-	0,074	21	250	<b>9,68</b>	F01

## Válvulas de bola de PVC-U serie STANDARD PN16



### DESCRIPCIÓN

PE - EPDM. Encolar.

Código	Diámetro	PN	Pack standard	Kg/Caja	Cantidad/Caja	Precio sin IVA	Código Alfanum
36500	16	16	B	3,6	25	<b>8,38</b>	F02
36501	20	16	B	3,5	25	<b>7,37</b>	F02
36502	25	16	B	3,2	14	<b>8,09</b>	F02
36503	32	16	B	2,9	8	<b>10,70</b>	F02
36504	40	16	B	3,1	6	<b>12,40</b>	F02
36505	50	16	C	7,4	10	<b>16,74</b>	F02
36506	63	16	D	12,7	10	<b>22,79</b>	F02
36507	75	10	C	4,9	2	<b>71,90</b>	F02
36508	90	10	D	8,2	2	<b>104,50</b>	F02
36509	110	10	D	8,7	1	<b>187,80</b>	F02

## Válvulas de bola de PVC-U serie STANDARD PN16



### DESCRIPCIÓN

PE - EPDM. Roscar hembra.

Código	Diámetro	PN	Pack standard	Kg/Caja	Cantidad/Caja	Precio sin IVA	Código Alfanum
36510	3/8"	16	B	3,7	25	<b>9,11</b>	F02
36511	1/2"	16	B	3,5	25	<b>7,99</b>	F02
36512	3/4"	16	B	3,2	14	<b>8,82</b>	F02
36513	1"	16	B	2,8	8	<b>11,52</b>	F02
36514	1 1/4"	16	B	3,1	6	<b>13,34</b>	F02
36515	1 1/2"	16	C	7,6	10	<b>18,28</b>	F02
36516	2"	16	D	13,1	10	<b>24,95</b>	F02
36517	2 1/2"	10	C	5,9	2	<b>76,00</b>	F02
36518	3"	10	D	8	2	<b>108,60</b>	F02
36519	4"	10	D	8,6	1	<b>198,50</b>	F02

## Válvulas de bola de PVC-U serie STANDARD PN16



### DESCRIPCIÓN

PTFE - EPDM. Encolar.

Código	Diámetro	PN	Pack standard	Kg/Caja	Cantidad/Caja	Precio sin IVA	Código Alfanum
41866	16	16	B	3,7	25	<b>10,73</b>	F02
37039	20	16	B	3,5	25	<b>10,73</b>	F02
37040	25	16	B	3,2	14	<b>12,75</b>	F02
37041	32	16	B	2,9	8	<b>16,49</b>	F02
37042	40	16	B	3,1	6	<b>20,93</b>	F02
37043	50	16	C	7,4	10	<b>28,30</b>	F02
37044	63	16	D	12,8	10	<b>36,88</b>	F02
37045	75	10	C	5,9	2	<b>99,90</b>	F02
41867	90	10	D	7,7	2	<b>135,80</b>	F02
41868	110	10	D	8,9	1	<b>281,00</b>	F02

## Válvulas de bola de PVC-U serie STANDARD PN16



### DESCRIPCIÓN

PTFE - EPDM. Roscar hembra. Disponible con juntas en FPM.

Código	Diámetro	PN	Pack standard	Kg/Caja	Cantidad/Caja	Precio sin IVA	Código Alfanum
41869	3/8"	16	B	3,8	24 (12)	<b>11,46</b>	F02
37047	1/2"	16	B	3,6	25	<b>11,46</b>	F02
37048	3/4"	16	B	3,2	14	<b>13,60</b>	F02
37049	1"	16	B	2,9	8	<b>17,41</b>	F02
37050	1 1/4"	16	B	3,1	6	<b>22,00</b>	F02
37051	1 1/2"	16	C	7,6	10	<b>30,06</b>	F02
37052	2"	16	D	13,2	10	<b>39,34</b>	F02
37053	2 1/2"	10	C	5,9	2	<b>104,60</b>	F02
41870	3"	10	D	8	2	<b>140,60</b>	F02
41871	4"	10	D	8,8	1	<b>293,00</b>	F02



## Válvulas de bola de PVC-U serie STANDARD PN16

### DESCRIPCIÓN

PTFE-FPM. Encolar.



Código	Diámetro	PN	Pack standard	Kg/Caja	Cantidad/Caja	Precio sin IVA	Código Alfanum
57725	16	16	B	3,6	24 (12)	<b>19,46</b>	F02
57724	20	16	B	3,6	25	<b>19,46</b>	F02
57726	25	16	B	3,2	14	<b>21,78</b>	F02
57727	32	16	B	2,9	8	<b>28,19</b>	F02
57728	40	16	B	3,3	6	<b>35,39</b>	F02
57729	50	16	C	7,4	10	<b>49,54</b>	F02
57730	63	16	D	12,8	10	<b>61,10</b>	F02
57731	75	10	C	5,6	2	<b>132,30</b>	F02
57732	90	10	D	8	2	<b>172,50</b>	F02
57733	110	10	D	8,8	1	<b>322,00</b>	F02

## Válvulas de bola de PVC-U serie STANDARD PN16

### DESCRIPCIÓN

PE - EPDM. Encolar.



Código	Diámetro	PN	Pack standard	Kg/Caja	Cantidad/Caja	Precio sin IVA	Código Alfanum
05352	16	16	B	4,1	25	<b>9,41</b>	F02
02453	20	16	B	3,9	25	<b>8,27</b>	F02
02454	25	16	B	3,7	14	<b>9,09</b>	F02
02455	32	16	B	3,1	8	<b>12,03</b>	F02
02456	40	16	B	3,7	6	<b>13,90</b>	F02
02457	50	16	C	5,9	6	<b>19,14</b>	F02
02458	63	16	D	13,8	9	<b>26,03</b>	F02
02459	75	10	C	6,3	2	<b>92,70</b>	F02
02460	90	10	D	8,8	2	<b>126,40</b>	F02
02461	110 (DN 80)	10	D	9,1	2	<b>134,70</b>	F02
22797	110	10	D	9	1	<b>227,00</b>	F02
23084	125 (DN 100)	10	D	8,9	1	<b>245,00</b>	F02

## Válvulas de bola de PVC-U serie STANDARD PN16

### DESCRIPCIÓN

PE - EPDM. Roscar hembra.



Código	Diámetro	PN	Pack standard	Kg/Caja	Cantidad/Caja	Precio sin IVA	Código Alfanum
05353	3/8"	16	B	4,1	24	<b>9,88</b>	F02
02462	1/2"	16	B	3,9	25	<b>8,68</b>	F02
02463	3/4"	16	B	3,7	14	<b>9,58</b>	F02
02464	1"	16	B	3,1	8	<b>12,75</b>	F02
02465	1 1/4"	16	B	3,7	6	<b>14,90</b>	F02
02466	1 1/2"	16	C	6	6	<b>20,39</b>	F02
02467	2"	16	D	14,3	9	<b>27,70</b>	F02
02468	2 1/2"	10	C	6,3	2	<b>97,30</b>	F02
02469	3"	10	D	9,1	2	<b>131,10</b>	F02
05354	4" (DN 80)	10	D	9,1	2	<b>145,30</b>	F02
22798	4"	10	D	8,9	1	<b>239,00</b>	F02

## Válvulas de bola de PVC-U serie STANDARD PN16

### DESCRIPCIÓN

PTFE - EPDM. Encolar.



Código	Diámetro	PN	Pack standard	Kg/Caja	Cantidad/Caja	Precio sin IVA	Código Alfanum
05355	16	16	B	4,1	25	<b>10,42</b>	F02
02470	20	16	B	4	25	<b>10,42</b>	F02
02471	25	16	B	3,7	14	<b>12,24</b>	F02
02472	32	16	B	3,2	8	<b>16,53</b>	F02
02473	40	16	B	3,7	6	<b>19,75</b>	F02
02474	50	16	C	5,9	6	<b>26,18</b>	F02
02475	63	16	D	13,8	9	<b>34,73</b>	F02
02476	75	10	C	6,3	2	<b>96,70</b>	F02
02477	90	10	D	8,8	2	<b>132,30</b>	F02
05356	110 (DN 80)	10	D	9,1	2	<b>144,10</b>	F02
22065	110	10	D	9,1	1	<b>273,00</b>	F02

## Válvulas de bola de PVC-U serie STANDARD PN16



### DESCRIPCIÓN

PTFE - EPDM. Roscar hembra. Disponible con juntas en FPM.

Código	Diámetro	PN	Pack standard	Kg/Caja	Cantidad/Caja	Precio sin IVA	Código Alfanum
05357	3/8"	16	B	4,1	25	<b>10,91</b>	F02
02478	1/2"	16	B	4,1	24	<b>10,91</b>	F02
02479	3/4"	16	B	3,7	14	<b>13,06</b>	F02
02480	1"	16	B	3,2	8	<b>17,62</b>	F02
02481	1 1/4"	16	B	3,8	6	<b>21,67</b>	F02
02482	1 1/2"	16	C	6	6	<b>28,47</b>	F02
02483	2"	16	D	14,3	9	<b>37,82</b>	F02
02484	2 1/2"	10	C	6,3	2	<b>108,70</b>	F02
02485	3"	10	D	9,1	2	<b>144,10</b>	F02
05358	4" (DN 80)	10	D	9,1	2	<b>154,80</b>	F02
22066	4"	10	D	9	1	<b>303,00</b>	F02

## Válvulas de bola de PVC-U serie STANDARD PN16



### DESCRIPCIÓN

PTFE - FPM. Encolar hembra.

Código	Diámetro	PN	Pack standard	Kg/Caja	Cantidad/Caja	Precio sin IVA	Código Alfanum
05359	16	16	B	4,2	24	<b>19,14</b>	F02
02486	20	16	B	4	25	<b>19,14</b>	F02
02487	25	16	B	3,7	14	<b>21,27</b>	F02
02488	32	16	B	3,2	8	<b>28,20</b>	F02
02489	40	16	B	3,8	6	<b>34,23</b>	F02
02490	50	16	C	6	6	<b>47,40</b>	F02
02491	63	16	D	14,1	9	<b>58,90</b>	F02
02492	75	10	C	6,3	2	<b>130,00</b>	F02
02493	90	10	D	8,8	2	<b>169,00</b>	F02
05360	110 (DN 80)	10	D	9,1	2	<b>177,20</b>	F02
26442	110	10	D	9	1	<b>295,00</b>	F02

## Válvulas de bola de PVC-U serie E-QUA PN12



### DESCRIPCIÓN

PE - EPDM. Encolar.

Código	Diámetro	PN	Pack standard	Kg/Caja	Cantidad/Caja	Precio sin IVA	Código Alfanum
41544	50	12	C	7,1	10	<b>16,98</b>	F02
41545	63	12	D	12,5	10	<b>24,58</b>	F02

## Válvulas de bola de PVC-U serie E-QUA PN12



### DESCRIPCIÓN

PE - EPDM. Roscar hembra.

Código	Diámetro	PN	Pack standard	Kg/Caja	Cantidad/Caja	Precio sin IVA	Código Alfanum
41546	1 1/2"	12	C	7,3	10	<b>18,26</b>	F02
41547	2"	12	D	12,8	10	<b>26,33</b>	F02

## Válvulas de bola de PVC-U serie PN10

### DESCRIPCIÓN

PE - EPDM. Encolar.

Código	Diámetro	PN	Pack standard	Kg/Caja	Cantidad/Caja	Precio sin IVA	Código Alfanum
02502	50	10	C	7,6	10	<b>17,81</b>	F02
02503	63	10	D	11,8	9	<b>26,52</b>	F02



## Válvulas de bola de PVC-U serie PN10

### DESCRIPCIÓN

PE - EPDM. Roscar hembra.

Código	Diámetro	PN	Pack standard	Kg/Caja	Cantidad/Caja	Precio sin IVA	Código Alfanum
02504	1½"	10	C	7,7	10	<b>19,17</b>	F02
02505	2"	10	D	12,4	9	<b>28,37</b>	F02



## Válvulas de bola de PVC-U serie Uniblock

### DESCRIPCIÓN

PE - EPDM. Encolar.

Código	Diámetro	PN	Pack standard	Kg/Caja	Cantidad/Caja	Precio sin IVA	Código Alfanum
22773	20	10	B	2,9	24	<b>6,33</b>	F02
22774	25	10	B	2,5	14	<b>7,25</b>	F02
22775	32	10	B	3	12	<b>9,21</b>	F02
22776	40	10	B	2,4	6	<b>10,95</b>	F02
11375	50	10	C	5,8	12	<b>13,41</b>	F02
15826	63	10	D	10,8	12	<b>19,93</b>	F02
22777	75	10	C	5	2	<b>57,50</b>	F02
22778	90	10	D	7,4	2	<b>82,80</b>	F02
36728	110	10	D	6,7	1	<b>165,40</b>	F02



## Válvulas de bola de PVC-U serie Uniblock

### DESCRIPCIÓN

PE - EPDM. Roscar hembra.

Código	Diámetro	PN	Pack standard	Kg/Caja	Cantidad/Caja	Precio sin IVA	Código Alfanum
22791	½"	10	B	3	28	<b>6,93</b>	F02
22792	¾"	10	B	2,5	14	<b>7,84</b>	F02
22793	1"	10	B	3	12	<b>10,08</b>	F02
22794	1¼"	10	B	2,4	6	<b>12,30</b>	F02
11377	1½"	10	C	6,1	12	<b>15,14</b>	F02
15829	2"	10	D	12,1	12	<b>22,34</b>	F02
22795	2½"	10	C	5	2	<b>65,20</b>	F02
22796	3"	10	D	7,1	2	<b>92,20</b>	F02
36729	4"	10	D	6,7	1	<b>177,20</b>	F02



## Válvulas anti-retorno en PVC-U serie Muelle



### DESCRIPCIÓN

Juntas en EPDM. Encolar.

Código	Diámetro	PN	Pack standard	Kg/Caja	Cantidad/Caja	Precio sin IVA	Código Alfanum
09010	16	16	B	3,8	24 (12)	<b>9,53</b>	F02
09011	20	16	B	3,6	24 (12)	<b>9,53</b>	F02
09012	25	16	B	3,5	15	<b>10,73</b>	F02
09013	32	16	B	3,4	10	<b>11,70</b>	F02
09014	40	16	B	3,2	6	<b>14,39</b>	F02
09015	50	16	C	7,8	12	<b>19,14</b>	F02
09016	63	16	D	11,7	10	<b>26,97</b>	F02
09017	75	10	C	6,7	3	<b>58,40</b>	F02
09018	90	10	D	7,7	2	<b>77,30</b>	F02
09019	110 (DN 80)	10	D	7,7	2	<b>85,70</b>	F02
37076	110	10	D	7,8	1	<b>177,20</b>	F02

## Válvulas anti-retorno en PVC-U serie Muelle



### DESCRIPCIÓN

Juntas en EPDM. Roscar hembra. Disponible con juntas en FPM.

Código	Diámetro	PN	Pack standard	Kg/Caja	Cantidad/Caja	Precio sin IVA	Código Alfanum
09020	3/8"	16	B	3,7	24 (12)	<b>9,97</b>	F02
09021	1/2"	16	B	3,6	24 (12)	<b>9,97</b>	F02
09022	3/4"	16	B	3,5	15	<b>11,64</b>	F02
09023	1"	16	B	3,4	10	<b>12,90</b>	F02
09024	1 1/4"	16	B	3,2	6	<b>16,19</b>	F02
09025	1 1/2"	16	C	8,1	12	<b>21,08</b>	F02
09026	2"	16	D	12,2	10	<b>29,66</b>	F02
09027	2 1/2"	10	C	6,7	3	<b>67,50</b>	F02
09028	3"	10	D	7,7	2	<b>87,80</b>	F02
09029	4" (DN 80)	10	D	7,7	2	<b>97,70</b>	F02
37077	4"	10	D	7,8	1	<b>198,50</b>	F02

## Válvulas anti-retorno en PVC-U serie BOLA



### DESCRIPCIÓN

Juntas en EPDM. Encolar.

Código	Diámetro	PN	Pack standard	Kg/Caja	Cantidad/Caja	Precio sin IVA	Código Alfanum
22078	20	16	B	4,4	30	<b>15,60</b>	F04
22079	25	16	B	3,5	15	<b>18,18</b>	F04
22080	32	16	B	3,6	10	<b>25,83</b>	F04
22174	40	16	B	3,5	6	<b>29,26</b>	F04
25697	50	16	C	8,4	12	<b>39,04</b>	F04
25698	63	16	D	12,7	10	<b>55,70</b>	F04
22175	75	10	C	7,6	3	<b>115,30</b>	F04
22176	90	10	D	7,6	2	<b>165,40</b>	F04
22177	110 (DN 80)	10	D	7,6	2	<b>178,30</b>	F04

## Válvulas anti-retorno en PVC-U serie BOLA



### DESCRIPCIÓN

Juntas en EPDM. Roscar hembra. Disponible con juntas en FPM.

Código	Diámetro	PN	Pack standard	Kg/Caja	Cantidad/Caja	Precio sin IVA	Código Alfanum
22061	1/2"	16	B	3,8	24 (12)	<b>16,27</b>	F04
22062	3/4"	16	B	3,5	15	<b>18,96</b>	F04
22085	1"	16	B	3,7	10	<b>27,01</b>	F04
22086	1 1/4"	16	B	3,5	6	<b>30,92</b>	F04
25699	1 1/2"	16	C	8,7	12	<b>41,81</b>	F04
25700	2"	16	D	13,2	10	<b>58,90</b>	F04
22087	2 1/2"	10	C	9,8	3	<b>121,70</b>	F04
22088	3"	10	D	9	2	<b>174,80</b>	F04
22089	4" (DN 80)	10	D	9	2	<b>181,90</b>	F04



# Válvulas de clapeta de PVC-U

## DESCRIPCIÓN

Juntas de EPDM sin accesorios.



Código	Diámetro	PN	Pack standard	Kg/Caja	Cantidad/Caja	Precio sin IVA	Código Alfanum
37055	63	6	B	4,1	15 (1)	<b>36,61</b>	F02
08984	75	6	B	3,2	10 (1)	<b>25,14</b>	F02
08985	90	6	B	3,2	8 (1)	<b>28,98</b>	F02
08986	110	6	B	2,9	5 (1)	<b>34,95</b>	F02
09040	125	6	B	3,4	5 (1)	<b>40,88</b>	F02
08987	140	6	C	8,2	10 (1)	<b>45,69</b>	F02
08988	160	6	C	5,8	5 (1)	<b>49,75</b>	F02
09041	200	6	C	5,9	4 (1)	<b>59,70</b>	F02
08989	225	6	C	6,3	3 (1)	<b>71,30</b>	F02
37056	250	6	D	13,5	4 (1)	<b>112,10</b>	F02
41865	280	6	D	14,2	4 (1)	<b>153,10</b>	F02
37057	315	6	D	7,3	1	<b>230,00</b>	F02

# Válvulas de clapeta de PVC-U con kit accesorios

## DESCRIPCIÓN

Incluye bridas, manguitos y tornillería para instalación. Disponible con juntas en FPM.



Código	Diámetro	PN	Pack standard	Kg/Caja	Cantidad/Caja	Precio sin IVA	Código Alfanum
37073	63	6	B	4,5	2	<b>51,60</b>	F02
23312	75	6	B	5,3	2	<b>57,00</b>	F02
23313	90	6	C	12,5	3	<b>75,50</b>	F02
23314	110	6	C	10,5	2	<b>93,30</b>	F02
23315	125	6	C	11,3	2	<b>115,20</b>	F02
23316	140	6	D	13,2	2	<b>130,80</b>	F02
23317	160	6	D	10,7	1	<b>174,80</b>	F02
23318	200	6	D	12,3	1	<b>233,00</b>	F02
23319	225	6	D	14,1	1	<b>265,00</b>	F02
37074	250	6	E	23,4	1	<b>567,00</b>	F02
37075	315	6	F	27,9	1	<b>820,00</b>	F02

# Válvulas de mariposa en PVC-U serie STD

## DESCRIPCIÓN

Juntas en EPDM. Eje de acero zincado.



Código	Diámetro	PN	Pack standard	Kg/Caja	Cantidad/Caja	Precio sin IVA	Código Alfanum
32614	63-75	10	V	3,3	2	<b>72,70</b>	F02
32615	90	10	V	3,8	2	<b>84,80</b>	F02
32616	110	10	VI	5,2	2	<b>94,10</b>	F02
32617	125-140	10	VII	7	2	<b>112,00</b>	F02
32618	160	10	VIII	9,1	2	<b>137,80</b>	F02
32619	200-225	10	IX	14,7	2	<b>204,90</b>	F02
46647	250	6	IV	17,6	1	<b>521,00</b>	F02
46648	315	6	IV	23,1	1	<b>896,00</b>	F02

## Válvulas de mariposa en PVC-U serie STD



### DESCRIPCIÓN

Juntas en FPM. Eje de acero zincado.

Código	Diámetro	PN	Pack standard	Kg/Caja	Cantidad/Caja	Precio sin IVA	Código Alfanum
34532	63-75	10	V	3,4	2	<b>121,60</b>	F02
34533	90	10	V	3,9	2	<b>152,80</b>	F02
34534	110	10	VI	5,2	2	<b>199,10</b>	F02
34535	125-140	10	VII	7	2	<b>238,00</b>	F02
34536	160	10	VIII	9,1	2	<b>317,00</b>	F02
34537	200-225	10	IX	15,2	2	<b>486,00</b>	F02

## Válvulas de mariposa serie IND (Disco PVC-U)



### DESCRIPCIÓN

Juntas en EPDM perox.. Eje en acero inoxidable calidad AISI 630.

Código	Diámetro	PN	Pack standard	Kg/Caja	Cantidad/Caja	Precio sin IVA	Código Alfanum
32620	63-75	10	V	3	2	<b>147,00</b>	F04
32621	90	10	VII	3,9	2	<b>169,00</b>	F04
32622	110	10	VII	5	2	<b>194,60</b>	F04
32623	125-140	10	IX	7,3	2	<b>257,00</b>	F04
32624	160	10	IX	9	2	<b>318,00</b>	F04
32625	200-225	10	VIII	7,6	1	<b>490,00</b>	F04

## Válvulas de mariposa Serie IND (Disco PVC-U)



### DESCRIPCIÓN

Juntas en FPM. Eje en acero inoxidable calidad AISI 630.

Código	Diámetro	PN	Pack standard	Kg/Caja	Cantidad/Caja	Precio sin IVA	Código Alfanum
32628	63-75	10	V	3,1	2	<b>194,60</b>	F04
32629	90	10	VII	4	2	<b>240,00</b>	F04
32630	110	10	VII	5	2	<b>311,00</b>	F04
32631	125-140	10	IX	7,3	2	<b>410,00</b>	F04
32632	160	10	IX	9,3	2	<b>507,00</b>	F04
32633	200-225	10	VIII	7,8	1	<b>805,00</b>	F04

## Válvulas de mariposa Serie IND (Disco PVC-U)

### DESCRIPCIÓN

Juntas en EPDM perox. Eje en acero inoxidable calidad AISI 630. Con reductor manual.



Código	Diámetro	PN	Pack standard	Kg/Caja	Cantidad/Caja	Precio sin IVA	Código Alfanum
34466	63-75	10	C	3,2	1	<b>388,00</b>	F04
34467	90	10	C	3,6	1	<b>396,00</b>	F04
34468	110	10	C	3,7	1	<b>434,00</b>	F04
34469	125-140	10	D	5,5	1	<b>490,00</b>	F04
34470	160	10	VIII	6,7	1	<b>679,00</b>	F04
34471	200-225	10	E	9,7	1	<b>958,00</b>	F04
34472	250-280	6	F	20,7	1	<b>1.587,00</b>	F04
32738	315	6	G	25,3	1	<b>2.055,00</b>	F04

## Válvulas de mariposa Serie IND (Disco PVC-U)

### DESCRIPCIÓN

Juntas en FPM. Eje en acero inoxidable calidad AISI 630. Con reductor manual.



Código	Diámetro	PN	Pack standard	Kg/Caja	Cantidad/Caja	Precio sin IVA	Código Alfanum
34473	63-75	10	-	-	-	<b>436,00</b>	F04
34474	90	10	C	3,2	1	<b>464,00</b>	F04
34475	110	10	C	3,7	1	<b>534,00</b>	F04
34476	125-140	10	D	5,2	1	<b>622,00</b>	F04
34477	160	10	VIII	5,9	1	<b>848,00</b>	F04
34478	200-225	10	E	12,7	1	<b>1.279,00</b>	F04
32739	315	6	G	25,3	1	<b>2.569,00</b>	F04

## Válvulas de mariposa en PVC-U Serie Classic

### DESCRIPCIÓN

Juntas en EPDM eje acero zincado. Maneta de aluminio.



Código	Diámetro	PN	Pack standard	Kg/Caja	Cantidad/Caja	Precio sin IVA	Código Alfanum
02581	63-75	10	I	4,1	2	<b>85,60</b>	F02
02582	90	10	I	5,5	2	<b>99,70</b>	F02
02583	110	10	II	7,8	2	<b>110,70</b>	F02
02585	125-140	10	III	10,6	2	<b>129,70</b>	F02
02586	160	6	III	12,7	2	<b>158,60</b>	F02
02587	250-280	6	IV	19,6	2	<b>236,00</b>	F02
34479	250-280	6	F	20,7	1	<b>2.131,00</b>	F02
15846	250	6	IV	12,2	1	<b>534,00</b>	F02

## Válvulas de mariposa en PVC-U Serie Classic



### DESCRIPCIÓN

Juntas en FPM eje acero inoxidable. Maneta de aluminio.

Código	Diámetro	PN	Pack standard	Kg/Caja	Cantidad/Caja	Precio sin IVA	Código Alfanum
16713	63-75	10	I	4,1	2	<b>213,00</b>	F02
16714	90	10	I	5,5	2	<b>279,00</b>	F02
16715	110	10	II	7,8	2	<b>359,00</b>	F02
16716	125-140	10	III	10,6	2	<b>475,00</b>	F02
16717	160	6	III	12,7	2	<b>640,00</b>	F02
16718	200-225	6	IV	19,6	2	<b>1.007,00</b>	F02
22426	250	6	IV	12,2	1	<b>895,00</b>	F02

## Kit de accesorios para válvulas de mariposa PVC-U



### DESCRIPCIÓN

Manguito portabrida + brida móvil + tornillería.

Código	Diámetro	PN	Pack standard	Kg/Caja	Cantidad/Caja	Precio sin IVA	Código Alfanum
09119	63	16	B	5,8	3	<b>26,87</b>	F02
09120	75	16	B	4,9	2	<b>35,01</b>	F02
09121	90	16	C	12,3	3	<b>53,80</b>	F02
09122	110	16	C	9,7	2	<b>64,60</b>	F02
09123	125	16	C	10,6	2	<b>82,30</b>	F02
09124	140	16	D	12	2	<b>93,10</b>	F02
09125	160	10	D	19,4	2	<b>145,30</b>	F02
09126	200	10	D	11,4	1	<b>186,70</b>	F02
09127	225	10	D	7,1	1	<b>212,00</b>	F02
16060	250	10	E	21,6	1	<b>441,00</b>	F02

## Kit de accesorios para válvulas de mariposa PVC-U



### DESCRIPCIÓN

Brida fija + tornillería.

Código	Diámetro	PN	Pack standard	Kg/Caja	Cantidad/Caja	Precio sin IVA	Código Alfanum
09128	75	16	B	4,5	2	<b>34,80</b>	F02
09129	90	16	C	11	3	<b>52,20</b>	F02
09130	110	16	C	9	2	<b>61,00</b>	F02
09131	125	16	D	14,1	3	<b>69,90</b>	F02
09132	140	16	D	11,3	2	<b>82,40</b>	F02
09133	160	10	D	17	2	<b>125,30</b>	F02
09134	200	10	D	9,8	1	<b>156,00</b>	F02
09135	225	10	D	11	1	<b>178,30</b>	F02

## Válvulas de compuerta rotatoria en PVC-U 2 vías



### DESCRIPCIÓN

Encolar.

Código	Diámetro	PN	Pack standard	Kg/Caja	Cantidad/Caja	Precio sin IVA	Código Alfanum
16059	50 -63	6	D	6	8 (1)	<b>25,79</b>	F02



## Válvulas de compuerta rotatoria en PVC-U 3 vías

### DESCRIPCIÓN

Encolar.

Código	Diámetro	PN	Pack standard	Kg/Caja	Cantidad/Caja	Precio sin IVA	Código Alfanum
15765	50 -63	6	D	6,7	8 (1)	<b>30,17</b>	F02
41862	63 -75	6	D	5,4	4 (1)	<b>42,83</b>	F02



## Válvulas de compuerta rotatoria automática en PVC-U

### DESCRIPCIÓN

Válvula compuerta rotatoria de 3 vías. Encolar.

	Código	Diámetro	PN	Pack standard	Kg/Caja	Cantidad/Caja	Precio sin IVA	Código Alfanum
Auto 230V 90°	59955	50-63	6	4	4,04	-	<b>342,00</b>	F02
Auto 24VAC 90°	59956	50-63	6	8	5,2	-	<b>342,00</b>	F02
Auto 230V 180°	41863	50-63	6	1	1,85	-	<b>342,00</b>	F02
Auto 230V 180°	59959	63-75	6	1	1,85	-	<b>355,00</b>	F02
Auto 24VAC 180°	45866	50-63	6	1	1,4	-	<b>342,00</b>	F02
Auto 24VAC 180°	59960	63-75	6	1	1,85	-	<b>355,00</b>	F02
Motor 230VAC 90°	41864	63-75	6	1	1,85	0,041	<b>355,00</b>	F02
Motor 24VAC 90°	43730	63-75	6	1	1,85	-	<b>355,00</b>	F02



## Válvulas de guillotina en PVC-U



### DESCRIPCIÓN

Encolar x encolar.

Código	Diámetro	PN	Pack standard	Kg/Caja	Cantidad/Caja	Precio sin IVA	Código Alfanum
28590	50 x 50	3,5	B	2,8	8	<b>12,72</b>	F02
28600	63 x 63	3,5	C	5,6	12	<b>18,14</b>	F02
43577	90 x 90	1,5	D	8,6	3	<b>64,10</b>	F02
43578	110 x 110	1,5	D	11,7	4	<b>68,80</b>	F02

## Válvulas de guillotina en PVC-U



### DESCRIPCIÓN

Encolar x espiga.

Código	Diámetro	PN	Pack standard	Kg/Caja	Cantidad/Caja	Precio sin IVA	Código Alfanum
28934	50 x 50	3,5	B	3	8	<b>12,72</b>	F02
28935	50 x 38	3,5	B	2,9	8	<b>12,72</b>	F02
28936	63 x 63	3,5	C	5,7	12	<b>18,14</b>	F02

## Válvulas de guillotina en PVC-U



### DESCRIPCIÓN

Espiga x espiga.

Código	Diámetro	PN	Pack standard	Kg/Caja	Cantidad/Caja	Precio sin IVA	Código Alfanum
31441	38 x 38	3,5	B	2,3	6	<b>12,72</b>	F02
28598	50 x 50	3,5	B	2,5	6	<b>12,72</b>	F02
28597	50 x 38	3,5	B	2,4	6	<b>12,72</b>	F02
28607	63 x 63	3,5	C	5,9	12	<b>18,14</b>	F02

# Válvulas de bola en PVC-U Serie industrial

## Actualización eléctrica



Válvulas de bola Serie industrial PVC-U - 2 vías  
Encolar hembra

PTFE - EPDM

	Actuación eléctrica				Actuación eléctrica con bloque de seguridad	
	24 V AC / DC	Precio sin IVA	85 - 240 V AC / DC	Precio sin IVA	24 - 240 V AC / DC	Precio sin IVA
D16 - 3/8"	29490	<b>416,00</b>	31420	<b>416,00</b>	26417	<b>1.059,00</b>
D20 - 1/2"	29491	<b>416,00</b>	31421	<b>416,00</b>	05366	<b>1.059,00</b>
D25 - 3/4"	29492	<b>420,00</b>	31422	<b>420,00</b>	05367	<b>1.066,00</b>
D32 - 1"	29493	<b>423,00</b>	31423	<b>423,00</b>	05368	<b>1.069,00</b>
D40 - 1 1/4"	29494	<b>430,00</b>	31424	<b>430,00</b>	05369	<b>1.079,00</b>

	24 - 240 V AC / DC	Precio sin IVA	24 - 240 V AC / DC	Precio sin IVA
D50 - 1 1/2"	02628	<b>566,00</b>	05370	<b>1.080,00</b>
D63 - 2"	02629	<b>609,00</b>	05371	<b>1.095,00</b>
D75 - 2 1/2"	02630	<b>885,00</b>	05372	<b>1.379,00</b>
D90 - 3"	02631	<b>1.116,00</b>	05373	<b>1.596,00</b>
D110 - 4"	26415	<b>1.616,00</b>	26419	<b>2.214,00</b>

PTFE - FPM

	Actuación eléctrica				Actuación eléctrica con bloque de seguridad	
	24 V AC / DC	Precio sin IVA	85 - 240 V AC / DC	Precio sin IVA	24 - 240 V AC / DC	Precio sin IVA
D16 - 3/8"	29570	<b>420,00</b>	31425	<b>420,00</b>	29600	<b>1.067,00</b>
D20 - 1/2"	29571	<b>420,00</b>	31426	<b>420,00</b>	29601	<b>1.067,00</b>
D25 - 3/4"	29572	<b>423,00</b>	31427	<b>423,00</b>	29602	<b>1.076,00</b>
D32 - 1"	29573	<b>429,00</b>	31428	<b>429,00</b>	29603	<b>1.081,00</b>
D40 - 1 1/4"	29574	<b>438,00</b>	31429	<b>438,00</b>	29604	<b>1.092,00</b>

	24 - 240 V AC / DC	Precio sin IVA	24 - 240 V AC / DC	Precio sin IVA
D50 - 1 1/2"	29585	<b>587,00</b>	29605	<b>1.101,00</b>
D63 - 2"	29586	<b>616,00</b>	29606	<b>1.110,00</b>
D75 - 2 1/2"	29587	<b>909,00</b>	29607	<b>1.403,00</b>
D90 - 3"	29588	<b>1.139,00</b>	29608	<b>1.619,00</b>
D110 - 4"	29589	<b>1.650,00</b>	29609	<b>2.249,00</b>

Alfanumérico de descuento: F02.  
Actuador de 12V disponible bajo pedido

# Válvulas de mariposa

Serie STD: Actuación Eléctrica



## DESCRIPCIÓN

- Especialmente diseñada para piscinas comerciales - baterías automáticas para grandes litros.
- Mejor relación calidad-precio con la garantía del Sistema de Calidad Integral Cepex.
- Válvula fabricada en PVC-U; juntas en EPDM; eje en acero zincado - Libre de corrosión.
- Resistencia al impacto y a la radiación UV.
- Compatible con todos los standards de instalación - ISO/DIN, BSi, ANSI, JIS.
- Actuador multivoltaje (24-240 VAC-VDC) y grado de protección IP67.

Código	Diámetro	PN	Pack standard	Kg/Caja	Cantidad/Caja	Precio sin IVA	Código Alfanum
72267	63-75	10	C	3,9	1	<b>762,00</b>	F02
72268	90	10	D	4,6	1	<b>772,00</b>	F02
72269	110	10	E	7,2	1	<b>855,00</b>	F02
72270	125-140	10	E	8,5	1	<b>1.109,00</b>	F02
72273	160	10	E	11,6	1	<b>1.377,00</b>	F02
72274	200-225	10	-	15,5	1	<b>1.509,00</b>	F02
72275	250	6	-	-	-	<b>2.134,00</b>	F02
72276	315	6	-	-	-	<b>2.319,00</b>	F02

# Válvulas de mariposa

(Compuerta PVC-U) Serie IND: Actuación Eléctrica

## DESCRIPCIÓN

Válvulas de mariposa Serie IND PVC-U - eje en acero inoxidable

Alfanumérico de descuento: F02.

Actuador de 12V disponible bajo pedido



### EPDM Perox

	Actuación eléctrica		Actuación eléctrica con bloque de seguridad	
	24 - 240 V AC / DC	Precio sin IVA	24 - 240 V AC / DC	Precio sin IVA
D63 - D75	30272	<b>848,00</b>	30286	<b>1.247,00</b>
D90	30273	<b>865,00</b>	30287	<b>1.358,00</b>
D110	30274	<b>1.083,00</b>	30288	<b>1.551,00</b>
D125 - D140	30275	<b>1.481,00</b>	30289	<b>2.052,00</b>
D160	30276	<b>1.508,00</b>	30290	<b>2.076,00</b>
D200 - D225	30277	<b>1.910,00</b>	30291	<b>2.550,00</b>
D250 - D280	30278	<b>2.198,00</b>	30292	<b>2.987,00</b>
D315	32742	<b>2.539,00</b>	32744	<b>3.274,00</b>

### FPM

	Actuación eléctrica		Actuación eléctrica con bloque de seguridad	
	24 - 240 V AC / DC	Precio sin IVA	24 - 240 V AC / DC	Precio sin IVA
D63 - D75	30336	<b>888,00</b>	30350	<b>1.373,00</b>
D90	30337	<b>914,00</b>	30351	<b>1.412,00</b>
D110	30338	<b>1.154,00</b>	30352	<b>1.621,00</b>
D125 - D140	30339	<b>1.596,00</b>	30353	<b>2.182,00</b>
D160	30340	<b>1.669,00</b>	30354	<b>2.255,00</b>
D200 - D225	30341	<b>2.082,00</b>	30355	<b>2.783,00</b>
D250 - D280	30342	<b>2.648,00</b>	30356	<b>3.348,00</b>
D315	32749	<b>3.019,00</b>	32751	<b>3.682,00</b>

## Pinza abierta



Código	Diámetro	PN	Pack standard	Kg/Caja	Cantidad/Caja	Precio sin IVA	Código Alfanum
02132	20	-	B	2,2	500	<b>0,51</b>	F03
02133	25	-	B	2,1	350	<b>0,53</b>	F03
02134	32	-	B	2,2	225	<b>0,68</b>	F03
02135	40	-	B	2,1	150	<b>0,80</b>	F03
02136	50	-	C	4,6	150	<b>1,00</b>	F03
02137	63	-	C	3,5	100	<b>1,17</b>	F03
02138	75	-	C	4,9	80	<b>1,54</b>	F03
02139	90	-	C	5,2	50	<b>1,78</b>	F03
08908	110	-	C	4,2	35	<b>3,43</b>	F03
08909	125	-	C	4,4	30	<b>3,88</b>	F03
10955	140	-	C	3,6	15	<b>4,19</b>	F03
08910	160	-	C	4	15	<b>5,13</b>	F03
08911	200	-	C	3,8	10	<b>6,29</b>	F03
10957	225	-	C	2,8	4	<b>10,00</b>	F03

## Pinza con cierre



Código	Diámetro	PN	Pack standard	Kg/Caja	Cantidad/Caja	Precio sin IVA	Código Alfanum
02140	50	-	C	2,8	100	<b>1,22</b>	F03
02141	63	-	C	2,2	50	<b>1,38</b>	F03
02142	75	-	C	2,9	40	<b>1,78</b>	F03
02143	90	-	C	3,1	25	<b>2,09</b>	F03
08916	110	-	C	4,1	30	<b>5,36</b>	F03
08917	125	-	C	4,2	25	<b>6,07</b>	F03
10956	140	-	C	4,1	15	<b>6,38</b>	F03
08918	160	-	C	3,2	10	<b>7,47</b>	F03
08919	200	-	C	3,6	8	<b>9,05</b>	F03
10958	225	-	C	3,1	4	<b>13,01</b>	F03

## Pestillo pinza



Código	Diámetro	PN	Pack standard	Kg/Caja	Cantidad/Caja	Precio sin IVA	Código Alfanum
02144	50	-	C	2	350	<b>0,26</b>	F03
02145	63	-	C	2,2	250	<b>0,26</b>	F03
02146	75	-	B	1	90	<b>0,35</b>	F03
02147	90	-	D	2,5	144	<b>0,40</b>	F03
08912	110	-	B	0,7	42	<b>2,31</b>	F03
08913	125	-	D	4,6	180	<b>2,53</b>	F03
11300	140	-	D	4,5	108	<b>2,64</b>	F03
08914	160	-	C	1,7	32	<b>2,73</b>	F03
08915	200	-	D	3,3	50	<b>3,23</b>	F03
11301	225	-	D	2,5	20	<b>3,50</b>	F03

## Tubería rígida PVC-U



	Código	Diámetro	PN	metros/ barra	Kg/barra	barras / palé	Precio €/m sin IVA	Código Alfanum
D.40	02708-4M	Ø 40	10	4 m	1,4	200	<b>4,05</b>	F00
D.50	02709-25	Ø 50	10	2,5 m	1,38	170	<b>6,67</b>	F00
D.50	02709-4M	Ø 50	10	4 m	2,4	170	<b>6,34</b>	F00
D.63 PN-10	02710-25	Ø 63	10	2,5 m	2,5	116	<b>10,57</b>	F00
D.63 PN-16	02727-25	Ø 63	16	2,5 m	3,2	105	<b>15,56</b>	F00
D.63 PN-10	02710-4M	Ø 63	10	4 m	4	116	<b>9,84</b>	F00
D.75	02711-4M	Ø 75	10	4 m	5,03	154	<b>14,23</b>	F00
D.90	02712-4M	Ø 90	10	4 m	7,20	104	<b>20,34</b>	F00
D.110	02713-4M	Ø 110	10	4 m	8,7	76	<b>25,13</b>	F00
D.125	02714-4M	Ø 125	10	4 m	11,2	51	<b>32,11</b>	F00
D.140	02715-4M	Ø 140	10	4 m	14,12	45	<b>40,26</b>	F00
D.160	02716-4M	Ø 160	10	4 m	18,10	33	<b>52,85</b>	F00
D.200	02718-4M	Ø 200	10	4 m	27,82	20	<b>80,49</b>	F00



## Cepexflex tubería semirrígida de PVC-U

### DESCRIPCIÓN

Tubería semirrígida de PVC-U gris.

	Código	Diámetro	PN	Pack standard	Peso Std en kg	Volumen standard en m <sup>3</sup>	Precio €/m sin IVA	Código Alfanum
Ø 16 mm	34587	Ø 16 mm	7	25	3,2	0,030	<b>2,29</b>	A04
Ø 16 mm	34586	Ø 16 mm	7	50	6,2	0,040	<b>2,40</b>	A04
Ø 20 mm	30754	Ø 20 mm	7	25	4,0	0,040	<b>2,49</b>	A04
Ø 20 mm	28570	Ø 20 mm	7	50	9,1	0,060	<b>2,37</b>	A04
Ø 25 mm	30755	Ø 25 mm	7	25	6,0	0,050	<b>3,38</b>	A04
Ø 25 mm	28571	Ø 25 mm	7	50	11,0	0,042	<b>3,38</b>	A04
Ø 32 mm	30756	Ø 32 mm	7	25	9,6	0,070	<b>3,82</b>	A04
Ø 32 mm	28572	Ø 32 mm	7	50	16,7	0,065	<b>3,80</b>	A04
Ø 40 mm	30757	Ø 40 mm	5	25	12,3	0,110	<b>4,96</b>	A04
Ø 40 mm	28573	Ø 40 mm	5	50	23,0	0,109	<b>4,96</b>	A04
Ø 50 mm	30758	Ø 50 mm	5	25	18,4	0,150	<b>7,36</b>	A04
Ø 50 mm	28574	Ø 50 mm	5	50	37,0	0,178	<b>7,15</b>	A04
Ø 63 mm	28575	Ø 63 mm	5	25	49,5	1,140	<b>10,69</b>	A04
Ø 75 mm	34588	Ø 75 mm	4	25	33,3	0,300	<b>18,15</b>	A04





Conforme a la norma EN ISO 3994:2014.  
Homologación TÜV n. B 17 04 55285 007

## TUBERÍAS

# Fitt B-Active Flex· Tubería semirrígida

### DESCRIPCIÓN

FITT B-Active Flex es el tubo para piscina que ofrece una "doble" seguridad con garantía y cobertura de seguro decenal, gracias a sus tecnologías amparadas por patente y a su trazabilidad que se mantiene indeleble con el tiempo. Diseño y fabricación totalmente Made in Italy.

- Se han realizado pruebas de prestaciones (mecánicas y químicas) tanto internamente como con la colaboración de la Universidad de Padua - Laboratorio DTG. Test Certificado por TÜV (acta de test n. MEC16173.00).
- Conforme a la Directiva Europea Re.(EU) 10/2011 para los simulantes A-B-C.
- Temperatura de uso -10°C/+60°C.
- Fórmula con contenido de ftalatos  $\leq 0,1\%$

**Tolerancias conformes a la norma UNI EN ISO 1307: 2008. Los productos termoplásticos están sujetos a deformación, a causa de la temperatura ambiente exterior, y a retracción; la tolerancia de la longitud es  $\pm 5\%$ .**

### CARACTERÍSTICAS

Código	Producto	Ø externo (mm)	Long del rollo (m)	Peso (kg/rollo)	Cant. (rollos/pal)	Dimensiones palé (mm)	Precio €/m sin IVA	Código Alfanum
69860	FITT B-ACTIVE FLEX Ø50 25m	50	25	19	12	800x1600xH1240	<b>10,22</b>	A04
69861	FITT B-ACTIVE FLEX Ø50 50m	50	50	37,5	8	800x1600xH1360	<b>10,22</b>	A04
69862	FITT B-ACTIVE FLEX Ø63 25m	63	25	24,5	6	1200x1000xH1280	<b>13,34</b>	A04

### CARACTERÍSTICAS TÉCNICAS

Producto	Ø externo (mm)	Presión (bar)	Distribución de presión (bar)	Drenaje (m H <sub>2</sub> O)	Radio curvatura (mm)	Rigidez anular (kN/m <sup>2</sup> )
FITT B-ACTIVE FLEX Ø50	50	6	18	9	125	34
FITT B-ACTIVE FLEX Ø63	63	4	12	9	165	22



Conforme a la norma EN ISO 3994:2014.  
Homologación TÜV n. B 17 04 55285 007

# Fitt B-Active Rigid· Tubería rígida PVC-A

### DESCRIPCIÓN

FITT B-Active Rigid es el tubo rígido de PVC-A realizado con tecnología Shock Wave caracterizado por una estructura de 3 capas que garantiza la resistencia del mismo ante los impactos, y cumple los métodos de prueba previstos por la norma EN ISO 1452. Resistente a los golpes debidos a desplazamientos inesperados y adaptable a los movimientos del terreno, FITT B-Active Rigid asegura la piscina desde la fase de construcción y durante toda su utilización.

### CARACTERÍSTICAS

Código	Producto	Ø externo (mm)	Long barra (m)	Peso (kg/barra)	Cant. (barra/pal)	Dimensiones palé (mm)	Precio €/m sin IVA	Código Alfanum
73445	FITT B-ACTIVE RIGID Ø50 L2 PN10	50	2	1,09	252	210 x 120 x 77	<b>7,45</b>	F00
73446	FITT B-ACTIVE RIGID Ø50 L4 PN10	50	4	2,18	126	412 x 120 x 42,5	<b>7,38</b>	F00
73448	FITT B-ACTIVE RIGID Ø50 L2 PN16	50	2	1,33	252	212 x 120 x 77	<b>9,16</b>	F00
73449	FITT B-ACTIVE RIGID Ø50 L4 PN16	50	4	2,65	126	412 x 120 x 42,5	<b>9,16</b>	F00
73451	FITT B-ACTIVE RIGID Ø63 L4 PN10	63	4	2,77	90	412 x 120 x 42,5	<b>10,42</b>	F00

# fitt b-active: resistente, flexible, seguro

**FITT B-Active Flex:** la nueva tecnología **EVO TECH** hace que la manguera flexible sea 6 veces más resistente que las otras mangueras al fenómeno de las grietas, según la norma EN ISO 3994, y la protege manteniendo inalteradas las características de elevada flexibilidad y estrecho radio de curvado.

**FITT B-Active Rigid:** la tecnología **SHOCK WAVE** hace que el tubo rígido sea 40 veces más resistente a los golpes respecto al mínimo prescrito por la norma EN ISO 1452, ideal para la instalación incluso con las temperaturas más bajas.

Las mangueras y los tubos **FITT B-Active Flex & Rigid** se pueden integrar perfectamente en cualquier proyecto asegurando la máxima seguridad, resistencia y duración.

bactive.fitt.com  
FITT.com



\*FITT ofrece una garantía de 10 años y una cobertura de seguro decenal específica.



## FITT B-Active Flex



## FITT B-Active Rigid

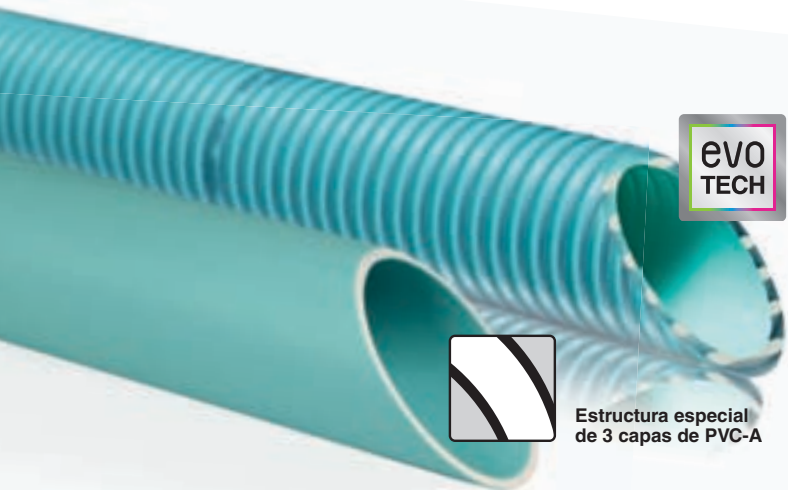

**EVO  
TECH**

Aún más resistente a las grietas



Estructura especial de 3 capas de PVC-A







MATERIAL  
ESTERIO  
PISCINA

# MATERIAL EXTERIOR PISCINA



<b>92</b>	<b>ACCESO A LA PISCINA</b>	<b>108</b>	<b>DUCHAS</b>
92	Escaleras Elegance	108	Duchas Iguazu
92	Escaleras Komfi	109	Duchas Pluvium
93	Escaleras pasamanos Muro	110	Duchas Niágara
94	Escaleras modelo Standard	112	Duchas Chrome
95	Escaleras modelo Mixto	115	Duchas Angel
96	Escaleras asimétricas y de acceso fácil	117	Duchas Loire Aquasphere
99	Escaleras con pasamanos que resisten la corrosión	118	Duchas temporizadas
100	Barandillas y parte inferior	119	Complementos
102	Accesorios, anclajes y agarraderas	120	Platos de ducha
<b>105</b>	<b>PALANCAS DE SALTO Y TRAMPOLINES</b>	<b>121</b>	<b>ORNAMENTOS ACUÁTICOS - CAÑONES Y CASCADAS</b>
<b>106</b>	<b>PLATAFORMAS</b>	<b>126</b>	<b>REJILLAS PARA REBOSADERO</b>
<b>107</b>	<b>TOBOGANES</b>	<b>131</b>	<b>NAUTICA SEASCOOTTER</b>
<b>107</b>	<b>ASTRALPOOL BIKE</b>	131	Travel Series
		132	Inmersión Profesional
		133	Buceo Recreativo
		<b>136</b>	<b>ZODIAC® POWERFALL</b>

# Escaleras Elegance

## Escaleras Elegance

### DESCRIPCIÓN

Escalera de diseño y estilo elegante con barras verticales que facilitan el acceso a la piscina. Fabricada en Inox AISI 316L y con 2 anclajes, incorpora un primer peldaño doble con material antideslizante para una mayor seguridad y confort del bañista. Existe en 3 o 4 peldaños. Para conectar la toma de tierra usa las fijaciones equipotenciales 73318 o 73319.



Cumple con la norma EN 16582-1:2015

### Escaleras Elegance

	Código	Pack standard	Peso Std en kg	Volumen standard en m <sup>3</sup>	Precio sin IVA	Código Alfanum.
2 peldaños + 1 peldaño seguridad	45782	1	14	0,089	<b>535,00</b>	A07
3 peldaños + 1 peldaño seguridad	45783	1	15	0,089	<b>555,00</b>	A07

### CARACTERÍSTICAS TÉCNICAS

Referencia	Peldaños	A	B
45782	2 + 1 seguridad	960	2430
45783	3 + 1 seguridad	1220	2690

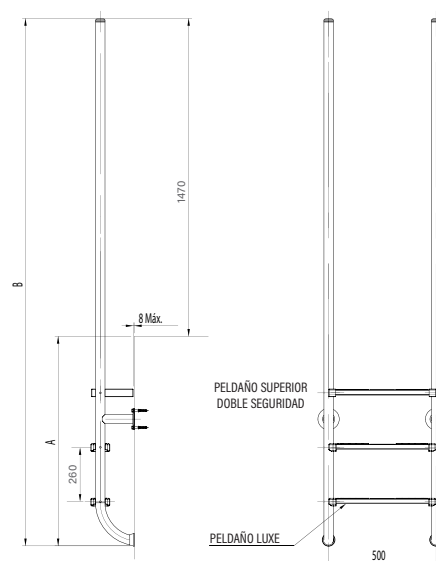

ACCESO A LA PISCINA

# Escaleras Komfi

## Escaleras Komfi

### DESCRIPCIÓN

Escalera standard de peldaño gris.

Escalera con pasamanos fabricada en Ø 43 y tubos en inox AISI-316L pulido.

Peldaños de polipropileno. Sus peldaños de plástico garantizan una sensación agradable al pisar. También evita la posibilidad de resbalar.

Material: Pasamanos en inox AISI-316L pulido + peldaños de polipropileno.

Dimensiones: basadas en las escaleras Standard para uso residencial.



Cumple con la norma EN 16582-1:2015

	Código	Pack standard	Peso Std en kg	Volumen standard en m <sup>3</sup>	Precio sin IVA	Código Alfanum.
2 peldaños	73147	1	9,8	0,066	<b>623,00</b>	A01
3 peldaños	73148	1	13	0,076	<b>716,00</b>	A01
4 peldaños	73149	1	14	0,086	<b>807,00</b>	A01
5 peldaños	73150	1	15	0,097	<b>914,00</b>	A01

### ¡¡Importante!!

Las escaleras construidas en acero inoxidable AISI-304 no se recomiendan en piscinas tratadas con electrolisis salina ni tampoco en piscinas que estén cerca de la costa (<2km de la costa)



## Escaleras pasamanos Muro



- Escalera para piscinas enterradas.
- Pasamanos en tubo Ø 43 mm de acero inoxidable.
- Peldaños en acero inoxidable.
- Su cuidado diseño antideslizante garantiza la seguridad.
- Suministradas con anclajes de fijación, previstos para conexión a toma equipotencial.
- Tapeta embellecedora.

### CARACTERÍSTICAS TÉCNICAS

Peldaños	A	B	C	D	E	F
2	318	620	260	700	148	500
3	318	620	260	960	148	500
4	318	620	260	1220	148	500
5	318	620	260	1480	148	500

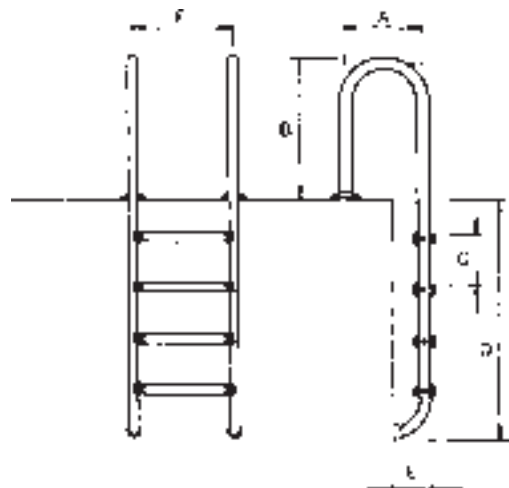

Cumple con la norma  
EN 16582-1:2015



## Escalera pasamanos Muro con peldaño modelo Luxe



### DESCRIPCIÓN

Pasamanos y peldaños AISI-316L.

	Código	Pack standard	Peso Std en kg	Volumen standard en m <sup>3</sup>	Precio sin IVA	Código Alfanum.
Escalera de 2 peldaños	05480	1	9,0	0,05	<b>565,00</b>	A01
Escalera de 3 peldaños	05481	1	10,5	0,06	<b>652,00</b>	A01
Escalera de 4 peldaños	05482	1	12,4	0,06	<b>744,00</b>	A01
Escalera de 5 peldaños	05483	1	13,7	0,07	<b>837,00</b>	A01



## Escalera pasamanos Muro con peldaño modelo Standard



### DESCRIPCIÓN

Pasamanos y peldaños AISI-304L.

	Código	Pack standard	Peso Std en kg	Volumen standard en m <sup>3</sup>	Precio sin IVA	Código Alfanum.
Escalera de 2 peldaños	<b>05492</b>	1	9,0	0,05	<b>373,00</b>	A01
Escalera de 3 peldaños	<b>05493</b>	1	12,7	0,06	<b>404,00</b>	A01
Escalera de 4 peldaños	<b>05494</b>	1	14,8	0,06	<b>467,00</b>	A01
Escalera de 5 peldaños	<b>05495</b>	1	13,6	0,07	<b>544,00</b>	A01

#### ¡¡Importante!!

Las escaleras construidas en acero inoxidable AISI-304 no se recomiendan en piscinas tratadas con electrolisis salina ni tampoco en piscinas que estén cerca de la costa (<2km de la costa)

## Escaleras modelo Standard



- Escalera para piscinas enterradas. Pasamanos en tubo Ø 43 mm de acero inoxidable.
- Peldaños en acero inoxidable. Su cuidado diseño antideslizante garantiza la seguridad.
- Suministradas con anclajes de fijación, previstos para conexión a toma equipotencial.
- Tapeta embellecedora.

### CARACTERÍSTICAS TÉCNICAS

Peldaños	A	B	C	D	E	F
2	618	620	260	700	148	500
3	618	620	260	960	148	500
4	618	620	260	1220	148	500
5	618	620	260	1480	148	500

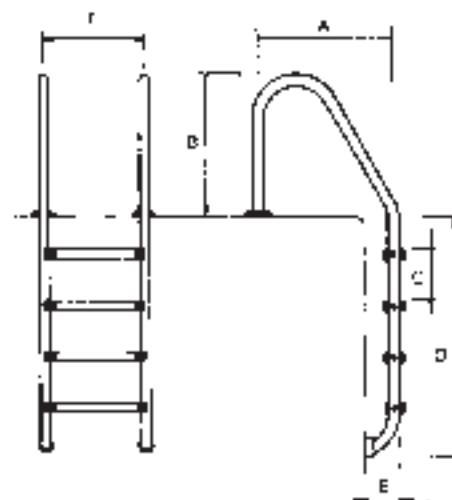

Cumple con la norma  
EN 16582-1:2015

Opcional: medidas americanas sin anclaje y con opción peldaño de plástico.



## Escalera pasamanos Standard con peldaño modelo Luxe

**ASTRALPOOL**

### DESCRIPCIÓN

Pasamanos y peldaños AISI-316L.

	Código	Pack standard	Peso Std en kg	Volumen standard en m <sup>3</sup>	Precio sin IVA	Código Alfanum.
Escalera de 2 peldaños	05476	1	9,8	0,07	<b>565,00</b>	A01
Escalera de 3 peldaños	05477	1	11,5	0,08	<b>652,00</b>	A01
Escalera de 4 peldaños	05478	1	14,0	0,08	<b>744,00</b>	A01
Escalera de 5 peldaños	05479	1	15,0	0,10	<b>837,00</b>	A01



## Escalera pasamanos Standard con peldaño modelo Standard

**ASTRALPOOL**

### DESCRIPCIÓN

Pasamanos y peldaños AISI-304L.

	Código	Pack standard	Peso Std en kg	Volumen standard en m <sup>3</sup>	Precio sin IVA	Código Alfanum.
Escalera de 2 peldaños	05488	1	9,6	0,07	<b>373,00</b>	A01
Escalera de 3 peldaños	05489	1	12,0	0,08	<b>404,00</b>	A01
Escalera de 4 peldaños	05490	1	15,0	0,09	<b>467,00</b>	A01
Escalera de 5 peldaños	05491	1	15,0	0,09	<b>544,00</b>	A01

## Escaleras modelo Mixto



- Escalera para piscinas enterradas.
- Pasamanos en tubo Ø 43 mm de acero inoxidable.
- Peldaños en acero inoxidable. Su cuidado diseño antideslizante garantiza la seguridad.
- Suministradas con anclajes de fijación, previstos para conexión a toma equipotencial.
- Tapeta embellecedora.

### CARACTERÍSTICAS TÉCNICAS

Peldaños	A	B	C	D	E	F	G
2	318	620	260	700	148	500	491
3	318	620	260	960	148	500	491
4	318	620	260	1220	148	500	491
5	318	620	260	1480	148	500	491

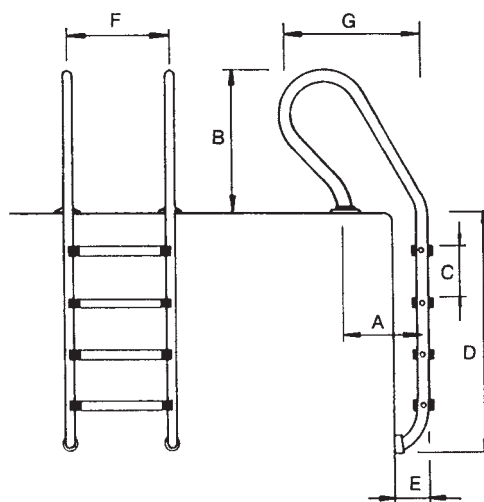

Cumple con la norma  
EN 16582-1:2015



## Escalera pasamanos Mixto con peldaño modelo Luxe



### DESCRIPCIÓN

Pasamanos y peldaños AISI-316L.

	Código	Pack standard	Peso Std en kg	Volumen standard en m <sup>3</sup>	Precio sin IVA	Código Alfanum.
Escalera de 2 peldaños	05484	1	9,7	0,07	<b>565,00</b>	A01
Escalera de 3 peldaños	05485	1	11,5	0,08	<b>651,00</b>	A01
Escalera de 4 peldaños	05486	1	12,6	0,09	<b>744,00</b>	A01
Escalera de 5 peldaños	05487	1	14,8	0,09	<b>837,00</b>	A01



## Escalera pasamanos Mixto con peldaño modelo Standard



### DESCRIPCIÓN

Pasamanos y peldaños AISI-304L.

	Código	Pack standard	Peso Std en kg	Volumen standard en m <sup>3</sup>	Precio sin IVA	Código Alfanum.
Escalera de 2 peldaños	05496	1	9,7	0,07	<b>373,00</b>	A01
Escalera de 3 peldaños	05497	1	11,4	0,08	<b>404,00</b>	A01
Escalera de 4 peldaños	05498	1	15,3	0,09	<b>467,00</b>	A01
Escalera de 5 peldaños	05499	1	14,8	0,10	<b>544,00</b>	A01

# Escaleras asimétricas y de acceso fácil

## Standard modelo asimétrico



### DESCRIPCIÓN

Escaleras con pasamanos estándar para piscinas enterradas. Pasamanos fabricados en tubo de acero inoxidable pulido (Ø 43 mm). Peldaños en acero inoxidable con superficie antideslizante. Su cuidado diseño ayuda a reducir el riesgo de resbalones o cortes. Suministradas con anclajes de fijación y conexión a toma equipotencial. Pasamanos y peldaños AISI-316L.



Cumple con las normas  
EN 13451-1  
EN 13451-2



	Código	Pack standard	Peso Std en kg	Volumen standard en m <sup>3</sup>	Precio sin IVA	Código Alfanum.
1 peldaño "Luxe" + 1 peldaño seguridad	19938	1	13,0	0,07	<b>540,00</b>	A07
2 peldaños "Luxe" + 1 peldaño seguridad	19939	1	13,9	0,08	<b>605,00</b>	A07
3 peldaños "Luxe" + 1 peldaño seguridad	19940	1	15,8	0,10	<b>683,00</b>	A07
4 peldaños "Luxe" + 1 peldaño seguridad	19941	1	17,0	0,10	<b>754,00</b>	A07

### CARACTERÍSTICAS TÉCNICAS

Código	Peldaños	A	B
19938	2	1450	700
19939	3	1710	960
19940	4	1970	1220
19941	5	2230	1480

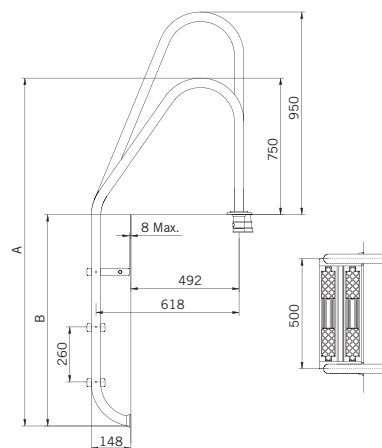

## Mixto modelo asimétrico



### DESCRIPCIÓN

Escaleras con pasamanos modelo Mixto, para piscinas enterradas, fabricadas en tubo Ø 43 mm de acero inoxidable acabado pulido brillante. Su cuidado diseño garantiza seguridad contra todo tipo de deslizamientos o cortes. Suministradas con anclajes de fijación, previstos para conexión a toma equipotencial. Pasamanos y peldaños LUXE en AISI-316L.



Cumple con las normas  
EN 13451-1  
EN 13451-2



	Código	Pack standard	Peso Std en kg	Volumen standard en m <sup>3</sup>	Precio sin IVA	Código Alfanum.
2 peldaños "Luxe" + 1 peldaño seguridad	19943	1	14,0	0,08	<b>633,00</b>	A07
3 peldaños "Luxe" + 1 peldaño seguridad	19944	1	15,6	0,09	<b>712,00</b>	A07
4 peldaños "Luxe" + 1 peldaño seguridad	19945	1	17,5	0,10	<b>787,00</b>	A07

### CARACTERÍSTICAS TÉCNICAS

Código	Peldaños	A	B
19943	3	1710	960
19944	4	1970	1220
19945	5	2230	1480

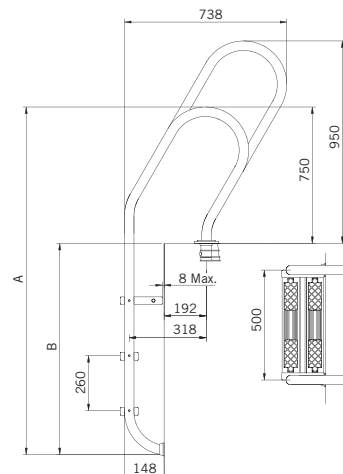

## Escaleras asimétricas y de acceso fácil

### Modelo de acceso fácil



#### DESCRIPCIÓN

Ancho de escalera: 500 mm. Pasamanos fabricados en tubo (Ø 43 mm) de acero inoxidable acabado pulido brillante. Con anclajes de fijación, previstos para conexión a toma equipotencial. Acabado pulido. Suministradas con anclaje de fijación, previstos para conexión a toma equipotencial. Peldaños y pasamanos antideslizantes en acero inox AISI-316L pulido brillante.

	Código	Pack standard	Peso Std en kg	Volumen standard en m <sup>3</sup>	Precio sin IVA	Código Alfanum.
Escalera de 3 peldaños	07782	1	21,6	0,145	<b>851,00</b>	A07
Escalera de 4 peldaños	11979	1	25,9	0,202	<b>992,00</b>	A07

#### CARACTERÍSTICAS TÉCNICAS

Código	Peldaños	A	B	C	D	E	F
<b>07782</b>	3	1835	750	260	243	490	500
<b>11979</b>	4	2085	750	260	243	490	500

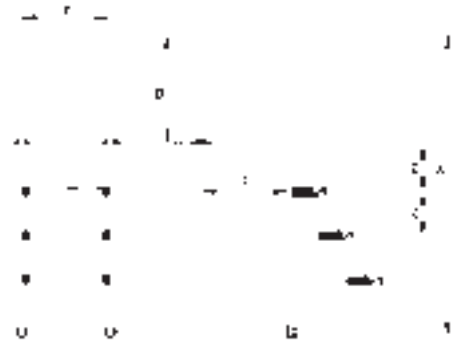

## Piscina elevada

### Escalera de seguridad con plataforma



Cumple con la norma EN 16582-1:2015

#### DESCRIPCIÓN

Escalera fabricada en tubo Ø43 de acero inoxidable AISI-304L acabado pulido brillante y peldaños de plástico. Peldaños y plataforma plástico color blanco. Peldaños y plataforma antideslizantes. Acceso seguro a la piscina. Carga máxima escalera: 150 kg.

	Código	Pack standard	Peso Std en kg	Volumen standard en m <sup>3</sup>	Precio sin IVA	Código Alfanum.
<b>Para piscina elevada de altura</b>						
1 m	67656	1	-	-	<b>548,00</b>	A07
1,20 o 1,35 m	67657	1	-	-	<b>575,00</b>	A07
1,50 m	67658	1	-	-	<b>638,00</b>	A07

#### CARACTERÍSTICAS TÉCNICAS

Código	Peldaños	A	B	C	D	E	F	G	H	I	J	K
<b>67656</b>	3	1856	1204	400	317	1000	400	317	1433	344	506	797
<b>67657</b>	4	2094	1442	350	285	1350	350	285	1644	344	506	808
<b>67658</b>	5	2378	1727	350	285	1500	350	285	1899	344	506	805

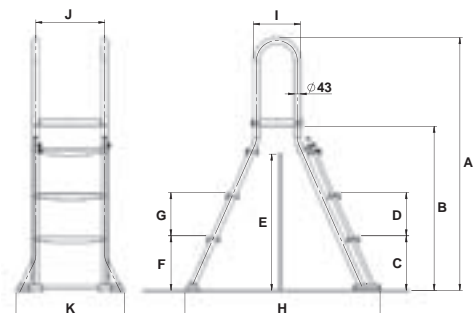



# Escaleras asimétricas y de acceso fácil

## Elevador Aqua Lift







### DESCRIPCIÓN

Elevador portátil hidráulico para el fácil acceso de discapacitados físicos a la piscina. Compuesto por pistón hidráulico, fabricado en acero inoxidable AISI316, de 48mm y 2mm de grosor (funcionamiento a más de 3 kg y menos de 5 kg de presión de agua de la red), silla de PVC, barra de anclajes con apoyos, anclaje de acero inoxidable con tapeta extraíble y mando de accionamiento para monitor de apertura y cierre desde el exterior o interior de la piscina indistintamente. Es fácilmente transportable lo que permite instalar diversos anclajes, utilizando un solo elevador.

De fácil montaje y desmontaje, sólo es necesaria la instalación de una toma de agua para su funcionamiento. Posibilidad de instalar el elevador en diferentes puntos de la piscina, simplemente disponiendo de anclajes para su cambio de ubicación. El reposapiés y el reposacabezas no se suministran con el elevador se suministran a parte como accesorios.

	Código	Pack standard	Peso Std en kg	Volumen standard en m <sup>3</sup>	Precio sin IVA	Código Alfanum.
Elevador Hidráulico Aqua-Lift (sin reposapiés ni reboabrazos)	71791	1	-	-	<b>6.282,00</b>	A07
Reposacabezas elevador	71185	1	-	-	<b>271,00</b>	A07
Reposapiés elevador	71186	1	-	-	<b>474,00</b>	A07

### ESCALERAS RESISTENTES A LA CORROSIÓN Y EL ÓXIDO PARA PISCINAS TRATADAS CON CLORACIÓN SALINA

	AISI 304L	AISI 316L	AISI 304L + Recubrimiento	AISI 904L
				
Descripción	Elección práctica y económica para la mayor parte de ambientes	Acero inox 304 con adición de molibdeno que aporta una Resistencia extra frente al cloro	Recubrimiento altamente duradero que brinda protección contra la corrosión a largo plazo para el metal en los entornos más exigentes	Acero con mayor contenido de níquel y molibdeno que el 316L (mayor resistencia a la corrosión) con apariencia premium (sin recubrimiento)
Nivel de resistencia*	Bajo	Medio	Medio-alto	Alto
Mantenimiento necesario	Alto, para evitar la corrosión	Medio	Medio-bajo	Bajo
Diametro Ø	43 mm	43 mm	43 mm	43 mm
Garantía	3 años	3 años	3 años	5 años

\* El acero inoxidable debe contener al menos un 10,5 % de cromo. Según el grado, puede contener niveles de cromo mucho más altos e ingredientes de aleación adicionales.



**ENLACE A VÍDEO SOBRE MANTENIMIENTO DE ELEMENTOS DE ACERO INOXIDABLE**

ACCESO A LA PISCINA

# Escaleras con pasamanos que resisten la corrosión

- Escalera para piscinas enterradas.
- Peldaños antideslizantes especiales que garantizan la seguridad.
- Suministradas con anclajes de fijación, previstos para conexión a toma equipotencial.
- Tapeta embellecedora.
- Tratamiento especial para lograr una mayor resistencia en piscinas de electrólisis de sal y evitar la corrosión y el óxido.

CARACTERÍSTICAS TÉCNICAS						
Peldaños	A	B	C	D	E	F
2	618	620	260	700	148	500
3	618	620	260	700	148	500
4	618	620	260	700	148	500
5	618	620	260	700	148	500

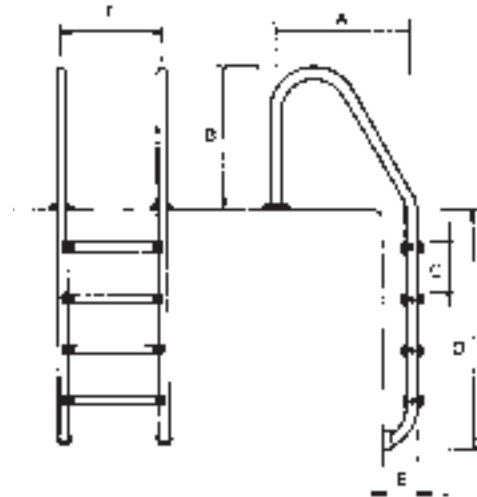

## Con protección elevada

### DESCRIPCIÓN

AISI-304L con recubrimiento termoplástico para ofrecer una mayor resistencia a la corrosión.

	Código	Pack standard	Peso Std en kg	Volumen standard en m <sup>3</sup>	Precio sin IVA	Código Alfanum.
Escalera de 3 peldaños	76161	1	11,5	0,08	<b>397,00</b>	A07
Escalera de 4 peldaños	76162	1	14	0,08	<b>447,00</b>	A07



## Con protección deluxe

### DESCRIPCIÓN

Acero AISI-904L con mayor contenido de níquel y molibdeno que el AISI-316L. Máxima resistencia a la corrosión con un aspecto y un tacto deluxe.

	Código	Pack standard	Peso Std en kg	Volumen standard en m <sup>3</sup>	Precio sin IVA	Código Alfanum.
Escalera de 3 peldaños	76163	1	-	0,08	<b>946,00</b>	A07
Escalera de 4 peldaños	76164	1	-	0,08	<b>964,00</b>	A07



## Barandillas y parte inferior

### Modelo Paralelo



#### DESCRIPCIÓN

Juego de 2 pasamanos en tubo Ø 43 mm de acero inox AISI-316L pulido brillante. Para fijación con anclajes cód. 00143 (no incluidos en el suministro, ver página 103).

	Código	Pack standard	Peso Std en kg	Volumen standard en m <sup>3</sup>	Precio sin IVA	Código Alfanum.
Modelo Paralelo	00110	1	10,0	0,11	<b>556,00</b>	A07



### Modelo Asimétrico



#### DESCRIPCIÓN

Juego de 2 pasamanos en tubo Ø 43 mm de acero inox AISI-316L pulido. Para fijación con anclajes cód. 00143 (no incluidos, ver página 103).

	Código	Pack standard	Peso Std en kg	Volumen standard en m <sup>3</sup>	Precio sin IVA	Código Alfanum.
Modelo Asimétrico	00111	1	10,1	0,14	<b>531,00</b>	A07



### Salidas anclaje exterior / interior



#### DESCRIPCIÓN

En inox AISI-316L pulido. Ø 43 mm.

	Código	Pack standard	Peso Std en kg	Volumen standard en m <sup>3</sup>	Precio sin IVA	Código Alfanum.
<b>Para empotrar</b>						
2 unidades. Long. 1220 mm	00034	1	11,4	0,14	<b>426,00</b>	A07
2 unidades. Long. 1524 mm	00035	1	13,0	0,16	<b>446,00</b>	A07
<b>Con pletinas (juntas elásticas, tacos anclaje y tornillos)</b>						
2 unidades. Long. 1220 mm	00036	1	11,4	0,14	<b>570,00</b>	A07
2 unidades. Long. 1524 mm	00037	1	13,0	0,16	<b>613,00</b>	A07

Otras dimensiones disponibles bajo pedido



## Barandillas y parte inferior

Escaleras y salidas a medida.  
Bajo pedido puede fabricarse cualquier tipo de escaleras, salidas y pasamanos en acero inoxidable AISI-304L y AISI-316L que se adapten a sus necesidades.



### Modelo 800 x 800 mm



#### DESCRIPCIÓN

Juego de 2 pasamanos en tubo Ø 43 mm de acero inox AISI-316L pulido brillante. Las salidas de piscina con pletinas se suministran con juntas elásticas, tacos y tornillos.

	Código	Pack standard	Peso Std en kg	Volumen standard en m <sup>3</sup>	Precio sin IVA	Código Alfanum.
Fijación mediante pletina	05541	1	9,27	0,10	<b>525,00</b>	A07
Fijación para empotrar	05540	1	8,40	0,10	<b>412,00</b>	A07



### Modelo 470 x 800 mm



#### DESCRIPCIÓN

Juego de 2 pasamanos en tubo Ø 43 mm de acero inox AISI-316L pulido brillante. Las salidas de piscina con pletinas se suministran con juntas elásticas, tacos y tornillos.

	Código	Pack standard	Peso Std en kg	Volumen standard en m <sup>3</sup>	Precio sin IVA	Código Alfanum.
Fijación mediante pletina	05542	1	6,97	0,08	<b>462,00</b>	A07



### Modelo 470 x 800 mm con pletina rectangular



#### DESCRIPCIÓN

Juego de 2 pasamanos en tubo Ø 43 mm de acero inox AISI-316L pulido brillante. Las salidas de piscina con pletinas se suministran con tacos y tornillos.

	Código	Pack standard	Peso Std en kg	Volumen standard en m <sup>3</sup>	Precio sin IVA	Código Alfanum.
Fijación mediante pletina	05543	1	7,6	0,08	<b>470,00</b>	A07



### Modelo Crossover con pletina rectangular



#### DESCRIPCIÓN

Juego de 2 pasamanos en tubo Ø 43 mm de acero inox AISI-316L pulido brillante. Las salidas de piscina con pletinas se suministran con tacos y tornillos.

	Código	Pack standard	Peso Std en kg	Volumen standard en m <sup>3</sup>	Precio sin IVA	Código Alfanum.
Fijación mediante pletina	05544	1	8,46	0,18	<b>571,00</b>	A07

## Barandillas y parte inferior

### Escaleras partidas - Parte inferior



#### DESCRIPCIÓN

Peldaños y pasamanos Ø 43 mm en acero inox AISI-316L pulido brillante. Fijación con pletinas, juntas elásticas, tacos y tornillos. Para conectar la toma de tierra usar las fijaciones equipotenciales 73318 o 73319.

	Código	Pack standard	Peso Std en kg	Volumen standard en m <sup>3</sup>	Precio sin IVA	Código Alfanum.
2 peldaños "Luxe"	01456	1	5,0	0,04	<b>366,00</b>	A07
3 peldaños "Luxe"	01457	1	6,3	0,04	<b>426,00</b>	A07
4 peldaños "Luxe"	01458	1	7,7	0,05	<b>519,00</b>	A07
5 peldaños "Luxe"	01459	1	9,2	0,07	<b>656,00</b>	A07



Cumple con la norma EN 16582-1:2015

### Escaleras partidas parte inferior



#### DESCRIPCIÓN

Según normativa europea EN 13451-1 y EN 13451-2. Peldaños y pasamanos Ø 43 mm en acero inox AISI-316L pulido brillante. Se complementan combinándolas con cualquier modelo de salidas. Fijación con pletinas, juntas elásticas, tacos anclaje y tornillos. Para conectar la toma de tierra necesitará dos fijaciones equipotenciales código 73318 o 73319, vendidas por separado.

	Código	Pack standard	Peso Std en kg	Volumen standard en m <sup>3</sup>	Precio sin IVA	Código Alfanum.
1 peldaño "Luxe" + 1 peldaño seguridad	08090	1	6,0	0,04	<b>364,00</b>	A07
2 peldaño "Luxe" + 1 peldaño seguridad	08091	1	7,6	0,04	<b>420,00</b>	A07
3 peldaño "Luxe" + 1 peldaño seguridad	08092	1	9,0	0,05	<b>477,00</b>	A07
4 peldaño "Luxe" + 1 peldaño seguridad	08093	1	10,5	0,07	<b>554,00</b>	A07



Cumple con la norma EN 16582-1:2015

### Pasamanos anclado en el exterior



#### DESCRIPCIÓN

En inox AISI-316L pulido (1 ud.). Ø 43 mm.

	Código	Pack standard	Peso Std en kg	Volumen standard en m <sup>3</sup>	Precio sin IVA	Código Alfanum.
Para empotrar	07780	1	6,7	0,118	<b>245,00</b>	A07
Con pletinas (juntas elásticas, tacos y tornillos)	07781	1	6,7	0,118	<b>285,00</b>	A07



Cumple con la norma EN 13451-1 EN 13451-2



**\* 1 año adicional de garantía. Para más información consulta el certificado de garantía del manual.**

## Accesorios, anclajes y agarraderas

### Peldaño de seguridad con doble superficie antideslizante



#### DESCRIPCIÓN

Acero inoxidable AISI-316L con acabado pulido brillante. Para todos los modelos de escalera para piscina enterrada.

	Código	Pack standard	Peso Std en kg	Volumen standard en m <sup>3</sup>	Precio sin IVA	Código Alfanum.
Peldaño de seguridad	70662	1	2,05	0,003	<b>164,60</b>	A07





## Accesorios, anclajes y agarraderas



### Anclaje



#### DESCRIPCIÓN

En material plástico, con conexión a circuito equipotencial.

	Código	Pack standard	Peso Std en kg	Volumen standard en m <sup>3</sup>	Precio sin IVA	Código Alfanum.
Para tubo Ø 43 mm.	00042	50	7,0	0,03	<b>15,98</b>	A01
Para tubo Ø 48 mm.	07661	-	-	-	<b>22,36</b>	A01

### Anclajes articulados



00043

08727



#### DESCRIPCIÓN

En acero inoxidable AISI-304L pulido para escalera tubo Ø 43 mm.

	Código	Pack standard	Peso Std en kg	Volumen standard en m <sup>3</sup>	Precio sin IVA	Código Alfanum.
Anclaje articulado sin pletina	00043	1	0,93	0,002	<b>205,10</b>	A01
con pletina	08727	1	1,0	0,002	<b>208,70</b>	A01

### Anclaje desmontable con pletina



#### DESCRIPCIÓN

En acero inoxidable AISI-316L pulido para tubo Ø 43 mm, con juntas elásticas, tacos y tornillos.

	Código	Pack standard	Peso Std en kg	Volumen standard en m <sup>3</sup>	Precio sin IVA	Código Alfanum.
Conjunto de 2 anclajes	07331	1	1,00	0,003	<b>137,60</b>	A01

### Anclaje fijación con tornillos



#### DESCRIPCIÓN

En acero inoxidable pulido AISI-316L. Para tubo de Ø 43 mm.

	Código	Pack standard	Peso Std en kg	Volumen standard en m <sup>3</sup>	Precio sin IVA	Código Alfanum.
Anclaje	00143	2	1,2	0,003	<b>197,50</b>	A07

### Tope articulado



#### DESCRIPCIÓN

En material plástico, articulado mediante rótula de bola. Recomendado para piscinas con liner.

	Código	Pack standard	Peso Std en kg	Volumen standard en m <sup>3</sup>	Precio sin IVA	Código Alfanum.
Para tubo Ø 43 mm.	00045	50	12,6	0,03	<b>15,90</b>	A01
Para tubo Ø 28 mm.	00046	50	14,0	0,03	<b>15,76</b>	A01

## Accesorios, anclajes y agarraderas

### Agarraderas de inox



#### DESCRIPCIÓN

Tubos de Inox AISI-316L pulido de Ø 43 mm. Con pletinas (se incluyen juntas elásticas, tacos y tornillos).

	Código	Pack standard	Peso Std en kg	Volumen standard en m <sup>3</sup>	Precio sin IVA	Código Alfanum.
Longitud 0,5 m	00051	2	2,8	0,02	<b>148,70</b>	A07
Longitud 1 m	00052	2	4,3	0,04	<b>185,40</b>	A07
Longitud 2 m	00053	2	7,9	0,09	<b>248,00</b>	A07
Longitud 2,5 m	00054	2	9,5	0,11	<b>281,00</b>	A07

### Agarradera simple



#### DESCRIPCIÓN

Tubos de Inox AISI-316L pulido de Ø 43 mm.

	Código	Pack standard	Peso Std en kg	Volumen standard en m <sup>3</sup>	Precio sin IVA	Código Alfanum.
Con pletinas (incluye juntas elásticas, tornillos y tacos).	00056	1	2,09	0,01	<b>59,30</b>	A07

### Fijación equipotencial



#### DESCRIPCIÓN

La finalidad de este accesorio para escaleras es resolver el problema de no tener la posibilidad de conectar una toma de tierra a escaleras que no tienen una fijación a la playa de la piscina, como: Escaleras Elegance y partidas - artículos 45782, 45783, 01456, 01457, 01458, 01459, 08090, 08091 y 08092.

La normativa obliga a conectar las escaleras metálicas a tomas de tierra para tener unas conexiones eléctricas idóneas. Además, es muy recomendable para evitar la corrosión.

Fijación equipotencial para escaleras, fabricada en inox AISI-304L y comercializada para piscinas de hormigón y de liner. Las fijaciones están formadas por una base empotrada en el suelo, una arandela, tornillos y la conexión equipotencial.

Cada escalera necesita 2 unidades.

	Código	Pack standard	Peso Std en kg	Volumen standard en m <sup>3</sup>	Precio sin IVA	Código Alfanum.
Piscinas de hormigón	73318	1	0,45	0,002	<b>64,20</b>	A01
Piscinas de liner	73319	1	0,50	0,002	<b>136,90</b>	A01

### Pulidor y abrillantador de acero inox.



#### DESCRIPCIÓN

Descalcificador y desengrasante adecuado para todo tipo de superficies de acero inoxidable.

	Código	Pack standard	Peso Std en kg	Volumen standard en m <sup>3</sup>	Precio sin IVA	Código Alfanum.
Astral-604 (Paso 1: Pulidor) 750 ml	72847	12 u.	13	0,017	<b>12,41</b>	A04
Astral-605 (Paso 2: Abrillantador) 750 ml	72848	12 u.	9,4	0,017	<b>28,85</b>	A04

#### ¡¡Importante!!

Recuerde como premisa fundamental para la conservación del acero inoxidable: Cuanto más lisa, pulida y limpia se mantiene la superficie del acero inoxidable, más estable es su resistencia a la oxidación.

## Trampolín flexible Dynamic



### DESCRIPCIÓN

Trampolín de gran anchura, fabricado en resina de poliéster y fibra de vidrio. Inalterable a la degradación de los rayos UV y a los agentes atmosféricos. Grabado antideslizante en toda la superficie. Suministrado con anclaje.

	Código	Pack standard	Peso Std en kg	Volumen standard en m <sup>3</sup>	Precio sin IVA	Código Alfanum.
Longitud 1,61 m. Ancho 0,46 m	21392	1	22,0	0,335	<b>1.064,00</b>	A07

## Palanca 1200 Dynamic



### DESCRIPCIÓN

Trampolín de gran anchura, fabricado en resina de poliéster y fibra de vidrio. Inalterable a la degradación de los rayos UV y a los agentes atmosféricos. Grabado antideslizante en toda la superficie. Se suministra con anclajes.

	Código	Pack standard	Peso Std en kg	Volumen standard en m <sup>3</sup>	Precio sin IVA	Código Alfanum.
Longitud 1,20 m. Ancho 0,40 m	20090	1	20,0	0,325	<b>1.043,00</b>	A07

## Palanca de saltos Dynamic



### DESCRIPCIÓN

Trampolín de gran anchura, fabricado en resina de poliéster y fibra de vidrio, con grabado antideslizante. Barandillas y soportes fabricados en acero inoxidable mate. Se suministra con anclajes.

	Código	Pack standard	Peso Std en kg	Volumen standard en m <sup>3</sup>	Precio sin IVA	Código Alfanum.
Longitud 2 m Ancho 0,60 m	23199	1	50,0	1,585	<b>3.441,00</b>	A07
Longitud 2,30 m Ancho 0,60 m	23200	1	52,0	1,585	<b>3.593,00</b>	A07

## Modelo Dolphin



### DESCRIPCIÓN

Trampolín elástico de poliéster y FV, color azul claro. Se suministra con anclajes.

	Código	Pack standard	Peso Std en kg	Volumen standard en m <sup>3</sup>	Precio sin IVA	Código Alfanum.
Longitud 1,6 m. Altura 0,35 m	00076	1	22,0	0,138	<b>1.011,00</b>	A07

## Modelo Ballesta

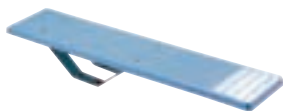

### DESCRIPCIÓN

Trampolín ballesta de poliéster y FV, color azul claro. Soporte ballesta de acero galvanizado. Se suministra con anclajes.

	Código	Pack standard	Peso Std en kg	Volumen standard en m <sup>3</sup>	Precio sin IVA	Código Alfanum.
Longitud 1,8 m Altura 0,25 m Ancho 0,4 m	00077	1	27,0	0,084	<b>1.241,00</b>	A07
Longitud 1,4 m Altura 0,25 m Ancho 0,4 m	00078	1	25,0	0,072	<b>1.004,00</b>	A07

## Modelo Elevado



### DESCRIPCIÓN

Trampolín con la pista de color azul claro y pie color marfil laminados en poliéster y FV. Con 2 barandillas en acero inox. Peldaño y palanca antideslizante. Se suministra con anclajes.

	Código	Pack standard	Peso Std en kg	Volumen standard en m <sup>3</sup>	Precio sin IVA	Código Alfanum.
Longitud 2 m Altura 0,55 m Ancho 0,4 m	00068	1	38,0	0,850	<b>2.138,00</b>	A07
Longitud 2,5 m Altura 0,75 m Ancho 0,46 m	00069	1	68,0	1,380	<b>2.964,00</b>	A07

### PLATAFORMAS

## Plataforma

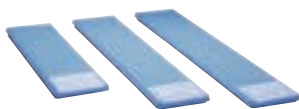

### DESCRIPCIÓN

En poliéster y FV color azul cielo con grabado antideslizante. No se suministran anclajes.

	Código	Pack standard	Peso Std en kg	Volumen standard en m <sup>3</sup>	Precio sin IVA	Código Alfanum.
<b>Anchura 0,40 m</b>						
Longitud 1,4 m	00060	1	13,0	0,036	<b>535,00</b>	A07
Longitud 1,8 m	00061	1	16,0	0,046	<b>639,00</b>	A07
Longitud 2,0 m	00062	1	18,0	0,050	<b>672,00</b>	A07
Longitud 2,3 m	00063	1	22,0	0,060	<b>814,00</b>	A07
<b>Ancho 0,46 m</b>						
Longitud 2,5 m	00064	1	31,0	0,080	<b>1.225,00</b>	A07
Longitud 3,2 m	00065	1	46,0	0,100	<b>1.679,00</b>	A07



## Soporte para plataformas



### DESCRIPCIÓN

En acero inox AISI-304L pulido brillante, con tornillos fijación plataforma.

	Código	Pack standard	Peso Std en kg	Volumen standard en m <sup>3</sup>	Precio sin IVA	Código Alfanum.
Para plataformas hasta 2,30 m	14586	1	8,0	0,040	<b>345,00</b>	A07
Para plataformas de 2,50 a 3,20 m	72594	1	8,4	0,102	<b>558,00</b>	A07



TOBOGANES

## Modelo Pranaslide



### DESCRIPCIÓN

Pista y escalera en poliéster y FV color azul claro. Barandillas en aluminio pintado blanco. Equipado con toma de agua para facilitar el deslizamiento. Se suministra con anclajes.

	Código	Pack standard	Peso Std en kg	Volumen standard en m <sup>3</sup>	Precio sin IVA	Código Alfanum.
Altura 1,50 m	00085	1	62,0	1,214	<b>3.187,00</b>	A07
Altura 1,80 m	00086	1	70,0	1,368	<b>3.435,00</b>	A07

## Modelo curvo



### DESCRIPCIÓN

Pista y escalera en poliéster y FV color azul claro. Barandillas en aluminio pintado blanco. Equipado con toma de agua para facilitar el deslizamiento. Se suministra con anclajes.

	Código	Pack standard	Peso Std en kg	Volumen standard en m <sup>3</sup>	Precio sin IVA	Código Alfanum.
Curva a derecha, altura 1,78 m	00088	1	83,0	2,913	<b>3.649,00</b>	A07
Curva a izquierda, altura 1,78 m	00089	1	83,0	2,913	<b>3.649,00</b>	A07

## Modelo recto



### DESCRIPCIÓN

Pista en poliéster y FV color azul claro. Peldaños en material plástico. Barandillas de acero inoxidable pulido. Equipado con toma de agua para facilitar el deslizamiento. Se suministra con anclajes.

	Código	Pack standard	Peso Std en kg	Volumen standard en m <sup>3</sup>	Precio sin IVA	Código Alfanum.
Altura 1,30 m	00081	1	31,0	0,550	<b>1.858,00</b>	A07
Altura 1,80 m	00082	1	38,0	0,850	<b>2.169,00</b>	A07
Altura 2,00 m	00083	1	44,0	0,750	<b>2.660,00</b>	A07

### ASTRALPOOL BIKE

## AstralPool Bike



### DESCRIPCIÓN

Bicicleta acuática fabricada en tubo cuadrado y rectangular de acero inoxidable AISI-316L acabado pulido brillante. Ideal para uso en instalaciones fitness, wellness, centros spa, instalaciones médicas, hoteles y piscinas privadas.

- Regulable en altura para diferentes usuarios: sillín y manillar.
- Para uso en piscinas públicas y residenciales de 1 a 1,5 metros de profundidad.
- Ergonómica.
- Pedales fabricados en PUR.
- Fácil transporte.

	Código	Pack standard	Peso Std en kg	Volumen standard en m <sup>3</sup>	Precio sin IVA	Código Alfanum.
AstralPool Bike	67333	1	20	0,12	<b>2.115,00</b>	A07





# Duchas Iguazu

## Ducha Iguazu

### DESCRIPCIÓN

Ducha de acero inoxidable mate AISI-316 para agua fría y caliente, que incorpora embellecedor frontal blanco en material acrílico. Rociador orientable cuadrado de latón cromado antical, 2 jets con efecto nebulizador controlado por una válvula de 2 vías. El caudal y la temperatura del agua están regulados por una válvula mezcladora.

	Código	Pack standard	Peso Std en kg	Volumen standard en m <sup>3</sup>	Precio sin IVA	Código Alfanum.
Ducha Iguazu	53874	1	27	0,163	<b>2.280,00</b>	A07



ROCIADOR



MONOMANDO



JETS FRONTALES



## Ducha Iguazu solar

### DESCRIPCIÓN

Ducha solar en acero inoxidable mate AISI-316L que incorpora embellecedor frontal blanco en material acrílico. Rociador orientable cuadrado de latón cromado antical, 2 jets con efecto nebulizador controlado por una válvula de 2 vías. Con una toma de agua fría permite el calentamiento de ésta mediante un depósito acumulador de aluminio de 30 l aprovechando la energía solar.

	Código	Pack standard	Peso Std en kg	Volumen standard en m <sup>3</sup>	Precio sin IVA	Código Alfanum.
Ducha Iguazu solar	56933	1	32	0,163	<b>2.732,00</b>	A07



ROCIADOR



MONOMANDO



JETS FRONTALES



## Duchas Pluvium

### Ducha Pluvium



#### DESCRIPCIÓN

Ducha fabricada en madera tropical y acero inoxidable AISI-316 satinado. Monomando de control de agua fría y caliente. Rociador orientable con sistema antical. Su diseño minimalista y compacto proporciona una imagen elegante y moderna para el entorno de la piscina y la alta calidad de los materiales la dotan de una larga vida útil y una mayor resistencia a la intemperie y a la corrosión.

Altura del rociador al suelo: 2,04 m.

	Código	Pack standard	Peso Std en kg	Volumen standard en m <sup>3</sup>	Precio sin IVA	Código Alfanum.
Ducha Pluvium con plato	43583	1	38	0,169	<b>2.208,00</b>	A07
Ducha Pluvium sin plato	43432	1	27	0,136	<b>1.621,00</b>	A07



ROCIADOR



MONOMANDO



### Ducha Pluvium Solar



#### DESCRIPCIÓN

Ducha solar fabricada en madera tropical y acero inoxidable AISI-316 satinado. Incorpora un depósito de aluminio de 30 l. Monomando de control de agua fría y caliente. Rociador orientable con sistema antical. Su diseño minimalista y compacto proporciona una imagen elegante y moderna para el entorno de la piscina y la alta calidad de los materiales la dotan de una larga vida útil y una mayor resistencia a la intemperie y a la corrosión. Altura del rociador al suelo: 2,04 m.

	Código	Pack standard	Peso Std en kg	Volumen standard en m <sup>3</sup>	Precio sin IVA	Código Alfanum.
Ducha Pluvium Solar sin plato	43435	1	37	0,225	<b>2.525,00</b>	A07



### Plato para ducha Pluvium



#### DESCRIPCIÓN

Plato para la ducha Pluvium combinado en madera-acero inoxidable AISI-316 satinado. Su diseño minimalista y compacto proporciona una imagen elegante y moderna para el entorno de la piscina.

	Código	Pack standard	Peso Std en kg	Volumen standard en m <sup>3</sup>	Precio sin IVA	Código Alfanum.
Plato para ducha Pluvium	43434	1	11	0,028	<b>612,00</b>	A07



## Duchas Niágara

### Ducha Niágara



#### DESCRIPCIÓN

Ducha de acero inoxidable pulido AISI-304L con 1 rociador orientable cuadrado y una válvula de apertura caudal.

	Código	Pack standard	Peso Std en kg	Volumen standard en m <sup>3</sup>	Precio sin IVA	Código Alfanum.
Ducha Niágara	53872	1	22	0,125	<b>683,00</b>	A07



ROCIADOR



POMO



#### RECOMENDADO

Limpiador abrillantador acero inoxidable

Ver P. 304



### Ducha sin contacto Niágara



#### DESCRIPCIÓN

La ducha sin contacto Niágara cuenta con un sensor de proximidad que funciona con una batería para abrir el grifo sin tocarlo. Su diseño minimalista y la alta calidad de sus materiales proporcionan una imagen elegante y moderna.

#### CARACTERÍSTICAS TÉCNICAS:

- Fabricada en acero inoxidable AISI-304L pulido
- Conexión ½" BSP INT para entrada de agua
- Fijación al suelo con tornillos
- Sistema sin contacto y con sensor de detección en un ángulo de 15 grados (cónico)
- Potencia eléctrica de 6 V DC (4xAA 1,5 V). No incluye las pilas.
- Sensor de protección de clase IP67
- Prueba de vida útil de 500.000 ciclos
- Presión de trabajo: 1-4 bares
- Temperatura máx. del agua 75oC

	Código	Pack standard	Peso Std en kg	Volumen standard en m <sup>3</sup>	Precio sin IVA	Código Alfanum.
Ducha sin contacto Niágara	74102	1	23	0,125	<b>979,00</b>	A07



ROCIADOR



SENSOR



## Duchas Niágara

### Ducha Niágara solar



- + Comodidad para el usuario
- + Ahorro de energía
- + Facilidad de instalación

#### DESCRIPCIÓN

Ducha en acero inox pulido AISI-304L. Con solo una toma de agua fría, el depósito acumulador de 30 litros permite calentarla aprovechando la energía solar. Dotada de una maneta monomando y un rociador orientable cuadrado antical.

	Código	Pack standard	Peso Std en kg	Volumen standard en m <sup>3</sup>	Precio sin IVA	Código Alfanum.
Ducha Niágara solar	53873	1	25	0,26	<b>1.410,00</b>	A07



Eficiencia Energética



# Duchas Chrome

## Ducha Chrome

### DESCRIPCIÓN

Con el mismo diseño elegante y estilizado que su versión solar, la ducha Chrome no solar de AstralPool se presenta en una amplia gama de acabados que te permiten escoger la opción que mejor se adapte a tu jardín.

Con su rociador con sistema antical y efecto lluvia podrás disfrutar de una experiencia relajante antes y después de cada baño.

#### CARACTERÍSTICAS TÉCNICAS:

- Tubo de acero inoxidable AISI-304L y marco de aluminio.
- Amplia gama de colores.
- Rociador antical y efecto lluvia.
- Grifo lavapiés.
- Fácil instalación: toma en la parte inferior o lateral/trasera (compatible con conexión de manguera).



	Código	Pack standard	Peso Std en kg	Volumen standard en m <sup>3</sup>	Precio sin IVA	Código Alfanum.
<b>Metálica</b>						
Ducha no solar Chrome Antracita inox	74054	1	9	0,11	<b>511,00</b>	A01
Ducha no solar Chrome plateada	74054CL12	1	9	0,11	<b>511,00</b>	A01
Ducha no solar Chrome Antracita cobre	74055	1	9	0,11	<b>645,00</b>	A01
<b>Gama de colores</b>						
Ducha no solar Chrome azul	74054CL153	1	9	0,11	<b>511,00</b>	A01
Ducha no solar Chrome roja	74054CL154	1	9	0,11	<b>511,00</b>	A01
Ducha no solar Chrome verde	74054CL155	1	9	0,11	<b>511,00</b>	A01
Ducha no solar Chrome naranja	74054CL156	1	9	0,11	<b>511,00</b>	A01

### DETALLES DEL PRODUCTO - EJEMPLO DEL ARTÍCULO 74055



ROCIADOR



MONOMANDO



LAVAPIÉS

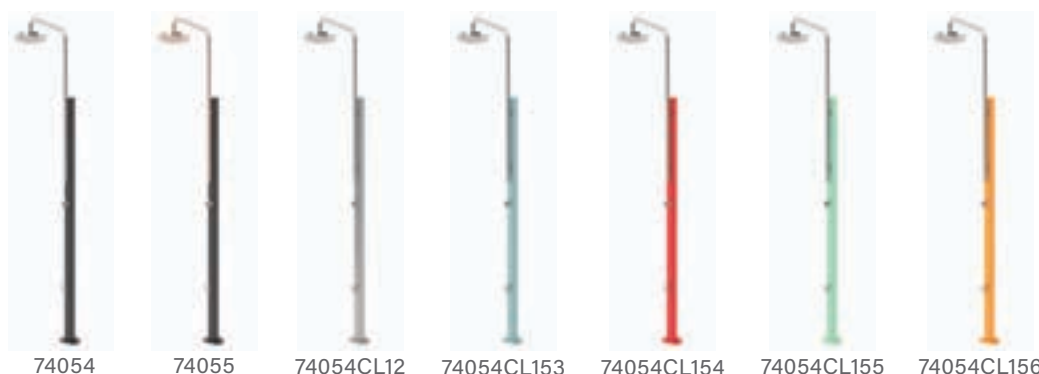

74054

74055

74054CL12

74054CL153

74054CL154

74054CL155

74054CL156



# Duchas Chrome

## Ducha solar cromada



### DESCRIPCIÓN

Con un diseño elegante y estilizado, la ducha Chrome solar de AstralPool destaca por su estilo vintage moderno y se presenta en una amplia gama de colores y acabados para que puedas escoger el que mejor se adapte al entorno de tu piscina. Disfruta de una experiencia relajante antes y después de cada baño gracias a su gran depósito de 30 l que te permite tener agua caliente sin consumir energía. Esta solución ecológica para un uso diario de la piscina contribuye a cuidar del medioambiente, así como de tu salud y la de los demás bañistas.

### CARACTERÍSTICAS TÉCNICAS:

- Depósito de agua caliente de 30 l – El sistema ecológico (la luz del sol calienta el agua) líder del mercado.
- Tubo de acero inox AISI-304-L y marco de aluminio.
- Amplia gama de acabados metálicos y colores.
- Rociador antical y efecto lluvia.
- Monomando de agua fría y caliente.
- Grifo lavapiés.
- Fácil mantenimiento: vaciado de la ducha en invierno para evitar el deterioro.
- Boquilla posterior compatible con conexión de manguera.

	Código	Pack standard	Peso Std en kg	Volumen standard en m <sup>3</sup>	Precio sin IVA	Código Alfanum.
<b>Metálica</b>						
Ducha solar Chrome Antracita inox	74052	1	13,5	0,25	<b>832,00</b>	A01
Ducha solar Chrome plateada	74052CL12	1	13,5	0,25	<b>832,00</b>	A01
Ducha solar Chrome Antracita cobre	74053	1	13,5	0,25	<b>969,00</b>	A01
<b>Gama de colores</b>						
Ducha solar Chrome azul	74052CL153	1	13,5	0,25	<b>832,00</b>	A01
Ducha solar Chrome roja	74052CL154	1	13,5	0,25	<b>832,00</b>	A01
Ducha solar Chrome verde	74052CL155	1	13,5	0,25	<b>832,00</b>	A01
Ducha solar Chrome naranja	74052CL156	1	13,5	0,25	<b>832,00</b>	A01

### DETALLES DEL PRODUCTO (EJEMPLO DEL ARTÍCULO 74053)



ROCIADOR

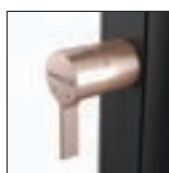

MONOMANDO



LAVAPIÉS



74052

74053

74052CL12

74052CL153

74052CL154

74052CL155

74052CL156

# CONFORT Y ELEGANCIA PARA TU JARDÍN

## DUCHAS CHROME SOLARES Y NO SOLARES

Con un diseño elegante y estilizado, la gama de duchas Chrome solares y no solares destaca por su estilo vintage moderno y se presenta en una amplia gama de colores y acabados.

Puedes escoger la que mejor se adapte al entorno de tu piscina.

30 l  
tank



Amplia gama de colores y acabados en ambos modelos



Ducha Chrome  
solar

Ducha Chrome  
no solar

## Duchas Angel

### Ducha Angel



#### DESCRIPCIÓN

Ducha de acero inoxidable pulido AISI-304L (Ø 43 mm) con 1 rociador antical cromado y una válvula de apertura de caudal. Con anclaje 00107 incluido (ver página 119).

	Código	Pack standard	Peso Std en kg	Volumen standard en m <sup>3</sup>	Precio sin IVA	Código Alfanum.
Ducha Angel	52717	1	5,6	0,43	<b>404,00</b>	A01



ROCIADOR

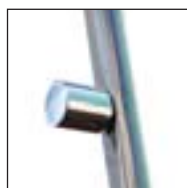

POMO



### Ducha Angel con lavapiés



#### DESCRIPCIÓN

Ducha de acero inoxidable pulido AISI-304L (Ø 43 mm) con 1 rociador antical cromado y una válvula de apertura de caudal. Incluye grifo lavapiés. Con anclaje 00107 incluido (ver página 119).

	Código	Pack standard	Peso Std en kg	Volumen standard en m <sup>3</sup>	Precio sin IVA	Código Alfanum.
Angel lavapiés	52718	1	5,6	0,43	<b>442,00</b>	A01



ROCIADOR

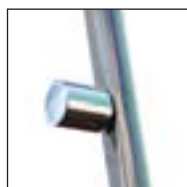

POMO



GRIFO LAVAPIÉS



## Duchas Angel

### Ducha Angel con 2 rociadores

#### DESCRIPCIÓN

Ducha de acero inoxidable pulido AISI-304L (Ø 63 mm) con 2 rociadores antical cromados y 2 válvulas de apertura de caudal. Con anclaje 27333 incluido (ver página 119).

	Código	Pack standard	Peso Std en kg	Volumen standard en m <sup>3</sup>	Precio sin IVA	Código Alfanum.
Angel con 2 rociadores	59775	1	9,58	0,054	<b>566,00</b>	A07



ROCIADOR



POMO

### Ducha Angel solar

- + Comodidad para el usuario
- + Ahorro de energía
- + Facilidad de instalación

#### DESCRIPCIÓN

Ducha en aluminio gris. Con solo una toma de agua fría, el depósito acumulador de 30 l permite calentarla aprovechando la energía solar. Dotada de una maneta monomando y un rociador con sistema antical.

	Código	Pack standard	Peso Std en kg	Volumen standard en m <sup>3</sup>	Precio sin IVA	Código Alfanum.
Ducha Angel solar	56932	1	13	0,152	<b>787,00</b>	A01



Eficiencia Energética



ROCIADOR



MONOMANDO

## DUCHAS

## Duchas Loire

## Ducha solar Loire

## DESCRIPCIÓN

La ducha solar Loire tiene un estilo elegante y moderno que se fusiona con un diseño sencillo, de formas suaves y líneas redondeadas. Está disponible en varios colores para adaptar la ducha al entorno de tu jardín.

Disfruta de una experiencia relajante antes y después de cada baño gracias a su depósito de 25 l que te permite tener agua caliente sin consumir energía.

## CARACTERÍSTICAS TÉCNICAS:

- Un depósito de agua caliente de 25 l – El mejor sistema ecológico (la luz del sol calienta el agua).
- Estructura de polietileno.
- Efecto lluvia y rociador antical
- Monomando de agua fría y caliente
- Sistema de drenaje para el invierno
- Conexión de manguera opcional
- Sencilla instalación mediante una conexión rápida de agua



	Código	Pack standard	Peso Std en kg	Volumen standard en m <sup>3</sup>	Precio sin IVA	Código Alfanum.
Ducha solar Loire negra	74809	1	-	-	<b>451,00</b>	A01
Ducha solar Loire arena oscura	74810	1	-	-	<b>451,00</b>	A01
Ducha solar Loire verde aceituna	74811	1	-	-	<b>451,00</b>	A01
Ducha solar color Burdeos	74812	1	-	-	<b>451,00</b>	A01



ROCIADOR DE EFECTO LLUVIA



MONOMANDO



74809



74810



74811



74812



## Duchas temporizadas

- Ducha de acero inoxidable AISI-304L pulido, especialmente diseñada para instalaciones con alta de densidad de usuarios (piscinas públicas o semi-públicas).
- Las duchas AstralPool para instalaciones públicas se caracterizan por la alta resistencia de sus materiales, considerados a prueba de vandalismo, y por el ahorro de agua gracias a la incorporación de limitadores de caudal.
- Altura del rociador al suelo: 2 m.
- Fijación al suelo con tornillos, con anclaje incorporado.

### Ducha temporizada con 1 rociador

#### DESCRIPCIÓN

No está diseñada para instalarse sobre un plato de ducha.

	Código	Pack standard	Peso Std en kg	Volumen standard en m <sup>3</sup>	Precio sin IVA	Código Alfanum.
Ducha temporizada con 1 rociador	59776	1	7,2	0,044	<b>565,00</b>	A07



ROCIADOR



PULSADOR TEMPORIZADO

Temporizador ajustable para caudal de 9 l/min a 3 bar

### Ducha temporizada con 1 rociador y lavapiés

	Código	Pack standard	Peso Std en kg	Volumen standard en m <sup>3</sup>	Precio sin IVA	Código Alfanum.
Ducha temporizada con 1 rociador y lavapiés	59777	1	7,5	0,044	<b>829,00</b>	A07



ROCIADOR



PULSADORES TEMPORIZADOS



GRIFO LAVAPIÉS

Temporizador ajustable para caudal de 9 l/min a 3 bar



## Duchas temporizadas

### Ducha temporizada con 2 rociadores



	Código	Pack standard	Peso Std en kg	Volumen standard en m <sup>3</sup>	Precio sin IVA	Código Alfanum.
Ducha temporizada con 2 rociadores	59778	1	7,5	0,044	<b>1.184,00</b>	A07



ROCIADORES



PULSADORES TEMPORIZADOS

Temporizador ajustable para caudal de 9 l/min a 3 bar



La nueva gama de duchas temporizadas sustituye los códigos de duchas 00095, 00097, 08728, 15841, 19947.

## Complementos

### Anclajes de ducha



#### DESCRIPCIÓN

En material plástico, con sistema de bloqueo que permite el desmontaje de la ducha y conexión equipotencial.

	Código	Pack standard	Peso Std en kg	Volumen standard en m <sup>3</sup>	Precio sin IVA	Código Alfanum.
Anclaje de ducha Ø 43 mm Para modelos: 52717 y 52718	00107	1	0,48	0,003	<b>55,80</b>	A01
Anclaje de ducha Ø 63 mm Para modelo: 59775	27333	1	1,0	0,003	<b>137,60</b>	A01



La nueva gama de duchas temporizadas sustituye los códigos de duchas 00095, 00097, 08728, 15841, 19947.

## Platos de ducha



Disponible también con anclaje D.63 (código 20067) y sin anclaje (código 20073).

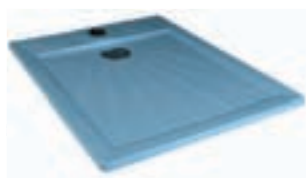

Disponible también con anclaje D.63 (código 19724) y sin anclaje (código 19725).



Disponible con anclaje D.63 (código 00104).



## Plato de ducha modelo Relax

### DESCRIPCIÓN

Dimensiones 80 cm x 90 cm. Rejilla de desagüe en acero inox de gran tamaño ubicada lejos del área de uso. Grabado antideslizante. Fabricado en poliéster + FV. Acabado Gel-Coat.

	Código	Pack standard	Peso Std en kg	Volumen standard en m <sup>3</sup>	Precio sin IVA	Código Alfanum.
Con anclaje Ø 43 mm para duchas Angel 52717 y 52718 (página 115).	20066	1	9,0	0,16	<b>607,00</b>	A01



## Plato de ducha modelo Classic

### DESCRIPCIÓN

Dimensiones 100 cm x 80 cm. Rejilla de desagüe en acero inox de gran tamaño. Grabado antideslizante. Fabricado en poliéster + FV. Acabado Gel-Coat.

	Código	Pack standard	Peso Std en kg	Volumen standard en m <sup>3</sup>	Precio sin IVA	Código Alfanum.
Con anclaje Ø 43 mm para duchas Angel 52717 y 52718 (página 115).	19723	1	10,0	0,16	<b>627,00</b>	A01



## Plato de ducha

### DESCRIPCIÓN

Dimensiones 80 cm x 80 cm con sumidero de desagüe orientable. Rejilla Ø 130 mm, conexión Ø 50 mm. Fabricado en poliéster + FV.

	Código	Pack standard	Peso Std en kg	Volumen standard en m <sup>3</sup>	Precio sin IVA	Código Alfanum.
Con anclaje Ø 43 mm para duchas Angel 52717 y 52718 (página 115).	00103	1	11,0	0,16	<b>542,00</b>	A01

# Pluvium

## Juegos acuáticos y ornamentos

### DESCRIPCIÓN

Ornamentos acuáticos AstralPool Signature que revalorizan la piscina residencial añadiendo un toque de diseño y elegancia sin olvidar su principal función: aumentar el bienestar del bañista. Presentamos el cañón y la cascada PLUVIUM, que combinan madera tropical y acero inoxidable AISI 316L satinado. Estos productos complementan la gama Pluvium de duchas AstralPool Signature. Garantía de 3 años.

	Código	Pack standard	Peso Std en kg	Volumen standard en m <sup>3</sup>	Precio sin IVA	Código Alfanum.
Cañón Pluvium 7 m <sup>3</sup> /h, 5 mca	45868	1	11	0,089	<b>1.929,00</b>	A07
Cascada Pluvium 12 m <sup>3</sup> /h, 2 mca	45869	1	31	0,284	<b>2.900,00</b>	A07

### Se recomiendan los siguientes anclajes:

	Código	Pack standard	Peso Std en kg	Volumen standard en m <sup>3</sup>	Precio sin IVA	Código Alfanum.
Anclajes cañón Pluvium	45872	1	2	0,005	<b>298,00</b>	A07
Anclajes cascada Pluvium	45873	1	3,5	0,015	<b>604,00</b>	A07



**IMPORTANTE:** Los juegos de agua NO incluyen anclaje, bomba, armario de maniobra ni sistema de aspiración.



# A-350 y A-500

## cascadas residenciales

### DESCRIPCIÓN

- Gama de cascadas de ornamentación para mejorar el atractivo de las piscinas.
- Fabricadas en acero inoxidable AISI-304L y AISI-316L.
- Acabado pulido.
- Fijación al suelo mediante tornillos y tacos de anclaje.
- Conexión R Ext 1½".

	Código	Pack standard	Peso Std en kg	Volumen standard en m <sup>3</sup>	Precio sin IVA	Código Alfanum.
<b>Cascada residencial</b>						
A-350 AISI-316L	65104	1	10	-	<b>1.211,00</b>	A01
A-500 AISI-316L	65105	1	13	-	<b>1.582,00</b>	A01
A-350 AISI-304L	65106	1	10	-	<b>1.162,00</b>	A01
A-500 AISI-304L	65107	1	13	-	<b>1.518,00</b>	A01



**IMPORTANTE:** Los juegos de agua NO incluyen bomba, armario de maniobra ni tubos de aspiración.

**IMPORTANTE:** Los juegos de agua NO incluyen bomba, armario de maniobra ni tubos de aspiración.

- Gama de cascadas para piscinas residenciales fabricadas en acero inoxidable AISI-316L.
- La gama está formada por tres cascadas con diseños diferenciados y actuales.
- Acabado pulido + mate.
- Incluido anclaje en todos los modelos. Bomba recomendada de ½ CV.



## Cascada Classic

**ASTRALPOOL** 

	Código	Pack standard	Peso Std en kg	Volumen standard en m <sup>3</sup>	Precio sin IVA	Código Alfanum.
Cascada Classic	57095	1	28	0,38	<b>2.374,00</b>	A07



## Cascada Straight

**ASTRALPOOL** 

	Código	Pack standard	Peso Std en kg	Volumen standard en m <sup>3</sup>	Precio sin IVA	Código Alfanum.
Cascada Straight	57096	1	36	0,25	<b>2.734,00</b>	A07



## Cascada One

**ASTRALPOOL** 

	Código	Pack standard	Peso Std en kg	Volumen standard en m <sup>3</sup>	Precio sin IVA	Código Alfanum.
Cascada One	57097	1	36	0,25	<b>2.298,00</b>	A07



**RECOMENDADO**

Bomba Victoria Plus Silent

Ver P. 248



# Cascada residencial



**IMPORTANTE:** Los juegos de agua no incluyen bomba, armario de maniobra ni tubos de aspiración.

## DESCRIPCIÓN

Cascada residencial en acero inoxidable pulido. Fijación al suelo mediante tornillos y tacos de anclaje.

	Código	Pack standard	Peso Std en kg	Volumen standard en m <sup>3</sup>	Precio sin IVA	Código Alfanum.
<b>Acero inox AISI-316L</b>						
A-350, 12 m <sup>3</sup> /h, 2 mca	52244	1	10	0,12	<b>1.046,00</b>	A07
A-500, 18 m <sup>3</sup> /h, 2 mca	52245	1	15	0,24	<b>1.115,00</b>	A07

## CARACTERÍSTICAS TÉCNICAS

Código	Aspiración hormigón	Bomba de velocidad	Armario de maniobra	*Opcional Pulsador + Interruptor
52244	00302 x 2	65560	25719	04047 + 04050
52245	00302 x 2	65562	25719	04047 + 04050

\* Ver página 683.

\*\* Opcional: componentes para la activación de la cascada desde la piscina.

# Cañón residencial



## DESCRIPCIÓN

Cañón residencial en acero inoxidable pulido. Fijación al suelo mediante tornillos y tacos de anclaje.

	Código	Pack standard	Peso Std en kg	Volumen standard en m <sup>3</sup>	Precio sin IVA	Código Alfanum.
<b>Acero inox AISI-316L</b>						
Boca Circular. 5 m <sup>3</sup> /h, 2 mca	52242	1	3	0,12	<b>475,00</b>	A07
Boca Plana. 15 m <sup>3</sup> /h, 2 mca	52243	1	5	0,13	<b>475,00</b>	A07
<b>Acero inox AISI-304L</b>						
Boca Circular. 5 m <sup>3</sup> /h, 2 mca	52238	1	3	0,12	<b>457,00</b>	A07
Boca Plana. 15 m <sup>3</sup> /h, 2 mca	52239	1	5	0,13	<b>457,00</b>	A07

## CARACTERÍSTICAS TÉCNICAS

Código	Aspiración hormigón	Bomba	Armario de maniobra	*Opcional Pulsador + Interruptor
52242	00302	65557	25718	04047 + 04050
52243	00302 x 2	65566	25719	04047 + 04050
52238	00302	65557	25718	04047 + 04050
52239	00302 x 2	65560	25719	04047 + 04050

\*Opcional: componentes para la activación del cañón desde la piscina.



**IMPORTANTE:** Los juegos de agua no incluyen bomba, armario de maniobra ni tubos de aspiración.

# Cascadas decorativas



## DESCRIPCIÓN

En acero inoxidable AISI-316L.

	Código	Pack standard	Peso Std en kg	Volumen standard en m <sup>3</sup>	Precio sin IVA	Código Alfanum.
Ancho (A) 300 mm, Conexión (B) 1½"	05577	1	6,9	0,06	<b>769,00</b>	A07
Ancho (A) 600 mm, Conexión (B) 2"	05578	1	11,9	0,09	<b>1.181,00</b>	A07

## CARACTERÍSTICAS TÉCNICAS

Código juego de agua	Embellecedor	Anclaje		Aspiración		Bomba	Armario de maniobra		
		Hormigón	Liner	Hormigón	Liner		Pulsador manual	Pulsador neumático	
								Hormigón	Liner
05577	-	-	-	19987 x 1	20091 x 1	38770	19988	07669	07868
05578	-	-	-	19987 x 2	20091 x 2	38776	19989	17154	17155

**Nota:** El pulsador neumático incluye: armario de maniobra, pasamuros y pulsador.

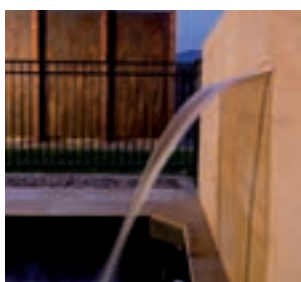

# Cascadas SilkFlow

## DESCRIPCIÓN

Cascada fabricada en ABS resistente a la corrosión. Se puede alimentar a través del circuito de retorno de la filtración de la piscina o con una bomba específica.

	Código	Pack standard	Peso Std en kg	Volumen standard en m <sup>3</sup>	Precio sin IVA	Código Alfanum.
Cascada 300 mm	45205	1	1,19	0,012	<b>342,00</b>	A07
Cascada 600 mm	45206	1	2,36	0,021	<b>405,00</b>	A07
Cascada 900 mm	45207	1	3,45	0,003	<b>476,00</b>	A07
Cascada 1200 mm	45208	1	4,62	0,004	<b>573,00</b>	A07



## CARACTERÍSTICAS TÉCNICAS

Código	Flujo de agua necesario l/min	Tamaño típico de la bomba CV	A Longitud de la cascada	B Ancho de la cascada sobre la superficie de la piscina, a los l/min/m recomendados	C Altura recomendada para la cascada	D Distancia al agua a los l/min/m recomendados
45205	50	0,5	300 mm	200 mm	300 mm	300 mm
45206	100	0,5	600 mm	500 mm	600 mm	300 mm
45207	150	0,75	900 mm	800 mm	900 mm	300 mm
45208	200	0,75	1200 mm	1100 mm	900 mm	300 mm

## NOTA GENERAL PARA TODOS LOS MODELOS

El material empleado es PP estabilizado a la acción de los rayos UV. Color blanco en toda la gama. Para otros colores consultar.

Formada por placas de módulos para tramos rectos o curvos (radio exterior de 1 ó 2 m), ensambladas entre sí por unión clicada macho-hembra, que permite cierta elasticidad de montaje, a la vez que absorbe posibles dilataciones, efecto de las diferencias térmicas a las que la rejilla se ve expuesta.

Para todos los modelos de rejilla es necesario construir el canal 5 mm más ancho que la rejilla, para que esta pueda adaptarse con facilidad y evitar posibles dilataciones.

Ancho canal	Ancho rejilla
200.....	195
250.....	245
300.....	295
350.....	345

La altura de rejilla (h) varía según el modelo.

- Modelo longitudinal h = 24 mm
- Modelo transversal h = 22 mm y h = 35 mm

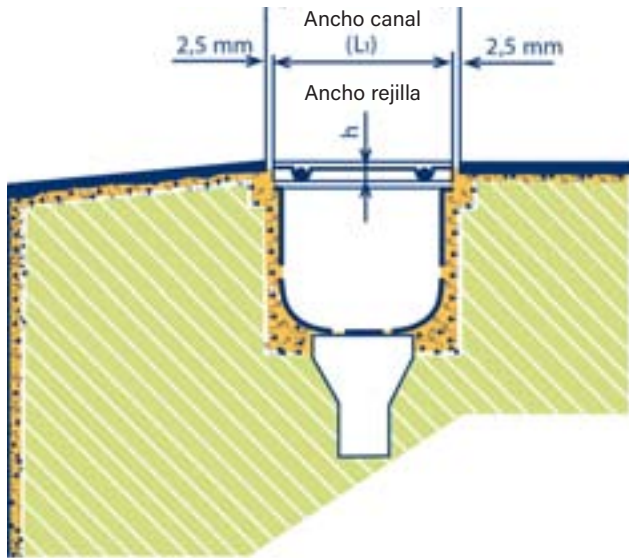

## MODELO LONGITUDINAL

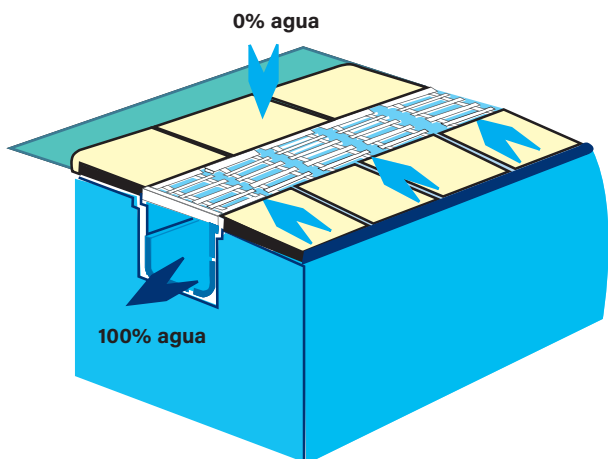

La concepción longitudinal de este modelo asegura la asimilación completa de la lámina de agua, impidiendo que ésta pueda sortear los múltiples canales transversales que encuentra a su paso, conservando así, prácticamente seco el suelo que circunda la piscina.

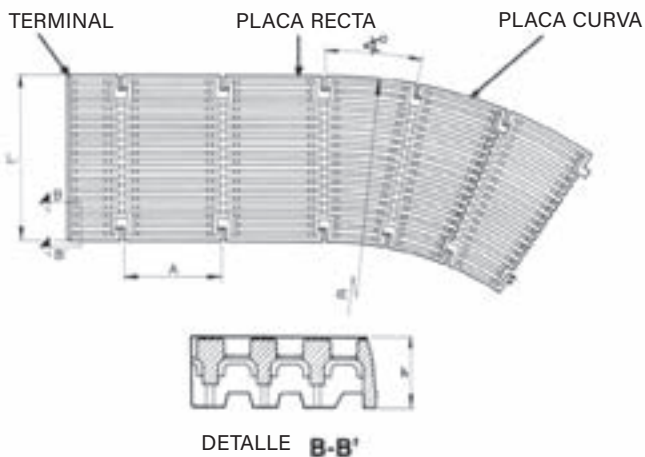

	Modelo	L	L1	h	A	∠ r.1m.	∠ r.2m.
PLACA RECTA	05581	200	195	24	206	-	-
	05582	250	245	24	206	-	-
	05583	300	295	24	206	-	-
	05584	350	345	24	206	-	-
TERMINAL	06420	200	195	24	-	-	-
	06421	250	245	24	-	-	-
	06422	300	295	24	-	-	-
	06423	350	345	24	-	-	-
PLACA CURVA	08001	200	195	24	-	x	
	08002	300	295	24	-	x	
	07565	250	245	24	-	x	
	07566	350	345	24	-	x	
	05585	200	195	24	-		x
	05586	250	245	24	-		x

Bajo pedido pueden realizarse rejillas de otros colores.

Para más información, consulta a tu distribuidor AstralPool.

REJILLAS PARA REBOSADERO

## Placa rejilla longitudinal

**ASTRALPOOL**

### DESCRIPCIÓN

En PP con estabilizantes para la protección contra los rayos UV. Unión por enganches macho-hembra de la misma placa (5 unidades = 1.024 m). La flexibilidad de sus unidades permite realizar radios de hasta 5 m.

	Código	Pack standard	Peso Std en kg	Volumen standard en m <sup>3</sup>	Precio sin IVA	Código Alfanum.
Alto 24 mm, ancho 195 mm	05581	45	16,2	0,080	<b>10,75</b>	A07
Alto 24 mm, ancho 245 mm	05582	29	13,4	0,080	<b>11,54</b>	A07
Alto 24 mm, ancho 295 mm	05583	28	15,6	0,080	<b>11,76</b>	A07
Alto 24 mm, ancho 345 mm	05584	19	13,2	0,080	<b>12,02</b>	A07

## Placa rejilla curvada

**ASTRALPOOL**

### DESCRIPCIÓN

En PP con estabilizantes para la protección contra los rayos UV. Rejilla fijada con enganches macho-hembra.

	Código	Pack standard	Peso Std en kg	Volumen standard en m <sup>3</sup>	Precio sin IVA	Código Alfanum.
<b>Altura L L1 Radio</b>						
24 mm 200 mm 195 mm 1 m	08001	60	17,2	0,079	<b>10,38</b>	A07
24 mm 300 mm 295 mm 1 m	08002	32	14,6	0,079	<b>11,15</b>	A07
24 mm 250 mm 245 mm 1 m	07565	42	17,2	0,079	<b>10,90</b>	A07
24 mm 350 mm 345 mm 1 m	07566	24	13,4	0,079	<b>12,38</b>	A07
24 mm 200 mm 195 mm 2 m	05585	48	17,2	0,079	<b>11,20</b>	A07
24 mm 250 mm 245 mm 2 m	05586	30	14,2	0,079	<b>12,33</b>	A07

## Kit terminal para rejilla paralela

**ASTRALPOOL**

### DESCRIPCIÓN

Compuesto por placa en inox AISI-304, terminal y rejilla longitudinal en PP con estabilizantes para la protección contra los rayos UV. Para adaptar en la última placa de cada longitud, en el caso de que fuera necesario cortar.

	Código	Pack standard	Peso Std en kg	Volumen standard en m <sup>3</sup>	Precio sin IVA	Código Alfanum.
Alto 24 mm, ancho 195 mm	16064	15	5,11	0,002	<b>57,70</b>	A07
Alto 24 mm, ancho 245 mm	16065	12	5,17	0,002	<b>61,50</b>	A07
Alto 24 mm, ancho 291 mm	16066	8	4,21	0,002	<b>63,60</b>	A07
Alto 24 mm, ancho 345 mm	16067	8	5,00	0,002	<b>65,80</b>	A07

## Rejilla perimetral

**ASTRALPOOL**

### DESCRIPCIÓN

Gama de rejillas de rebosadero para piscinas. Material PP homopolímero, con aditivos para la protección contra los rayos UV. Está disponible en módulos de 500 mm de longitud con anclajes macho hembra de fácil y rápido montaje.

	Código	Pack standard	Peso Std en kg	Volumen standard en m <sup>3</sup>	Precio sin IVA	Código Alfanum.
Rejilla longitudinal de 0,5 m Altura 22 mm, ancho 195 mm	28664	20	19,9	0,080	<b>17,43</b>	A07



REJILLAS PARA REBOSADERO

# Módulo rejilla transversal para curvas

ASTRALPOOL 

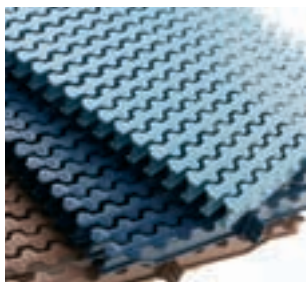
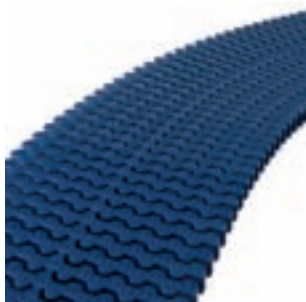

## DESCRIPCIÓN

En PP con estabilizantes para la protección contra los rayos UV. Unión por acoplamiento de ajuste entre módulos. Disponibles en 5 colores. Bajo pedido pueden realizarse rejillas de otros colores. Para más información, contacta con tu distribuidor AstralPool. Número de módulos por metro lineal.

	Código	Pack standard	Peso Std en kg	Volumen standard en m <sup>3</sup>	Precio sin IVA	Código Alfanum.
<b>Módulo rejilla para curvas</b>						
Alto 22 mm, ancho 195 mm	34190	470	14,1	0,08	<b>1,11</b>	A07
Alto 22 mm, ancho 245 mm	34191	320	12,4	0,08	<b>1,35</b>	A07
Alto 22 mm, ancho 295 mm	34192	300	15,0	0,08	<b>1,37</b>	A07
Alto 22 mm, ancho 335 mm	34193	250	15,0	0,08	<b>1,48</b>	A07
<b>Módulo rejilla reversible para curvas</b>						
Alto 35 mm, ancho 195 mm	34194	450	16,0	0,08	<b>1,11</b>	A07
Alto 35 mm, ancho 245 mm	34195	300	13,7	0,08	<b>1,35</b>	A07
Alto 35 mm, ancho 295 mm	34196	290	17,3	0,08	<b>1,37</b>	A07
Alto 35 mm, ancho 335 mm	34197	250	17,4	0,08	<b>1,48</b>	A07

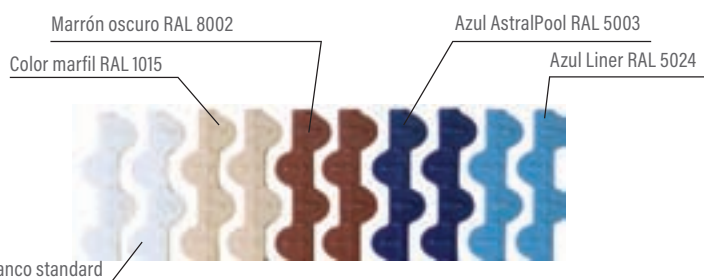

Color	Código
Blanco	-
RAL 1015	CL90
RAL 8002	CL109
RAL 5003	CL60
RAL 5024	CL 108

Nota: Los colores de las imágenes no coinciden exactamente con los del producto real.



# Rejilla transversal para curvas

ASTRALPOOL 

## DESCRIPCIÓN

Módulo rejilla transversal para curvas en PP con estabilizantes para la protección contra los rayos UV. Unión por acoplamiento de ajuste entre módulos. Resistencia al deslizamiento CLASE 3 (Rd>45) según la UNE-ENV 12633: 2003. Número de módulos por metro lineal.

	Código	Pack standard	Peso Std en kg	Volumen standard en m <sup>3</sup>	Precio sin IVA	Código Alfanum.
<b>Módulo rejilla para curvas</b>						
Alto 22 mm, ancho 195 mm	52535	470	14,1	0,08	<b>1,11</b>	A07
Alto 22 mm, ancho 245 mm	52536	320	12,4	0,08	<b>1,35</b>	A07
Alto 22 mm, ancho 295 mm	52537	300	15,0	0,08	<b>1,37</b>	A07
Alto 22 mm, ancho 335 mm	52538	250	15,0	0,08	<b>1,48</b>	A07
<b>Módulo rejilla reversible para curvas</b>						
Alto 35 mm, ancho 195 mm	52539	450	16,0	0,08	<b>1,11</b>	A07
Alto 35 mm, ancho 245 mm	52540	300	13,7	0,08	<b>1,35</b>	A07
Alto 35 mm, ancho 295 mm	52541	290	17,3	0,08	<b>1,37</b>	A07
Alto 35 mm, ancho 335 mm	52542	250	17,4	0,08	<b>1,48</b>	A07

Bajo pedido pueden realizarse rejillas de otros colores. Para más información, consulta a tu distribuidor AstralPool.



Bajo pedido pueden realizarse rejillas de otros colores.

Para más información, consulta a tu distribuidor AstralPool.

REJILLAS PARA REBOSADERO

## Módulo rejilla transversal para curvas



### DESCRIPCIÓN

En PP con estabilizantes para la protección contra los rayos UV. Unión por acoplamiento de ajuste entre módulos.

	Código	Pack standard	Peso Std en kg	Volumen standard en m <sup>3</sup>	Precio sin IVA	Código Alfanum.
<b>Módulo rejilla para curvas</b>						
Alto 22 mm, ancho 195 mm	11107	470	15,8	0,080	<b>1,11</b>	A07
Alto 22 mm, ancho 245 mm	11108	320	13,6	0,080	<b>1,35</b>	A07
Alto 22 mm, ancho 295 mm	19202	300	18,0	0,080	<b>1,37</b>	A07
Alto 22 mm, ancho 335 mm	19203	250	17,0	0,080	<b>1,48</b>	A07
<b>Módulo rejilla reversible para curvas</b>						
Alto 35 mm, ancho 195 mm	00220	450	16,5	0,080	<b>1,11</b>	A07
Alto 35 mm, ancho 245 mm	00221	300	14,3	0,080	<b>1,35</b>	A07
Alto 35 mm, ancho 295 mm	00222	290	19,3	0,080	<b>1,37</b>	A07
Alto 35 mm, ancho 335 mm	00223	250	18,1	0,080	<b>1,48</b>	A07



## Módulo rejilla para curvas

### DESCRIPCIÓN

En PP con estabilizantes para la protección contra los rayos UV. Unión por acoplamiento de ajuste entre módulos. Grabado antideslizante. Otros colores disponibles previa solicitud. Para más información, contacta con tu distribuidor AstralPool. Cumple con la norma EN-13451-1 (8 mm). Resistencia al deslizamiento CLASE 3 (Rd>45) según la UNE-ENV 12633: 2003.

	Código	Pack standard	Peso Std en kg	Volumen standard en m <sup>3</sup>	Precio sin IVA	Código Alfanum.
<b>Módulo rejilla para curvas</b>						
Alto 22 mm, ancho 195 mm	28656	470	20,84	0,082	<b>1,13</b>	A07
Alto 22 mm, ancho 245 mm	28657	320	18,80	0,082	<b>1,43</b>	A07
Alto 22 mm, ancho 295 mm	28658*	300	18,80	0,082	<b>1,49</b>	A07
Alto 22 mm, ancho 335 mm	28659*	250	20,84	0,082	<b>1,61</b>	A07
<b>Módulo rejilla reversible para curvas</b>						
Alto 35 mm, ancho 195 mm	28660	450	26,90	0,082	<b>1,13</b>	A07
Alto 35 mm, ancho 245 mm	28661	300	24,70	0,082	<b>1,50</b>	A07
Alto 35 mm, ancho 295 mm	28662*	290	26,61	0,082	<b>1,48</b>	A07
Alto 35 mm, ancho 335 mm	28663*	250	22,25	0,082	<b>1,59</b>	A07

\* En periodo de pruebas.



## Rejilla transversal

### DESCRIPCIÓN

En PP con estabilizantes para la protección contra los rayos UV. Unión mediante cable (49 unidades por m).

	Código	Pack standard	Peso Std en kg	Volumen standard en m <sup>3</sup>	Precio sin IVA	Código Alfanum.
Alto 22 mm, ancho 195 mm	00212	340	11,9	0,039	<b>1,07</b>	A07
Alto 22 mm, ancho 245 mm	00213	305	13,2	0,039	<b>1,17</b>	A07

REJILLAS PARA REBOSADERO

## Cable de acero plastificado

ASTRALPOOL 



### DESCRIPCIÓN

Ø 2,5 mm para unión de módulos.

	Código	Pack standard	Peso Std en kg	Volumen standard en m <sup>3</sup>	Precio sin IVA	Código Alfanum.
Cable de acero plastificado	00214	1000 m	21,0	0,036	<b>1,46</b>	A07



## Cable de acero inoxidable AISI-316L plastificado

ASTRALPOOL 

### DESCRIPCIÓN

Ø 2,5 mm para unión de módulos.

	Código	Pack standard	Peso Std en kg	Volumen standard en m <sup>3</sup>	Precio sin IVA	Código Alfanum.
Cable de acero inoxidable AISI-316L plastificado	00215	1000 m	21,0	0,036	<b>3,15</b>	A07



## Prisionero para cable

ASTRALPOOL 

### DESCRIPCIÓN

Construido en latón.

	Código	Pack standard	Peso Std en kg	Volumen standard en m <sup>3</sup>	Precio sin IVA	Código Alfanum.
Prisionero para cable	00216	100	1,5	0,001	<b>2,77</b>	A07

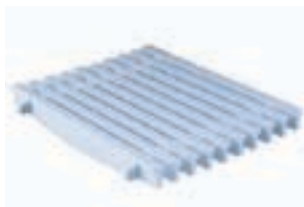

## Placa rejilla transversal

ASTRALPOOL 

### DESCRIPCIÓN

En PP con estabilizantes para la protección contra los rayos UV. Unión para enganches a presión de la misma placa (5 unidades = 0,975 m).

	Código	Pack standard	Peso Std en kg	Volumen standard en m <sup>3</sup>	Precio sin IVA	Código Alfanum.
Alto 22 mm, ancho 245 mm	00217	52	22,8	0,080	<b>8,39</b>	A07
Alto 22 mm, ancho 295 mm	00218	45	23,1	0,080	<b>9,12</b>	A07
Alto 22 mm, ancho 335 mm	00219	38	22,0	0,080	<b>10,05</b>	A07

Bajo pedido pueden realizarse rejillas de otros colores. Para más información, consulta a tu distribuidor AstralPool.



## Perfil soporte rejilla

ASTRALPOOL 

### DESCRIPCIÓN

Adaptable a rejillas de 22, 24 y 35 mm de alto. En material plástico inalterable. Suministrada en tiras de 2 m.

Medidas interiores: 24 mm x 37 mm.

Disponibles en otros colores; para más información, consulta a tu comercial.

	Código	Pack standard	Peso Std en kg	Volumen standard en m <sup>3</sup>	Precio sin IVA	Código Alfanum.
Perfil soporte rejilla	00224	25	13,2	0,033	<b>20,47</b>	A07



REJILLAS PARA REBOSADERO

## Placas para esquinas de canal rebosadero de 90°



### DESCRIPCIÓN

Construidas en polipropileno copolímero inyectado, color blanco.



Bajo pedido pueden realizarse rejillas de otros colores. Para más información, consulta a tu distribuidor AstralPool.

	Código	Pack standard	Peso Std en kg	Volumen standard en m <sup>3</sup>	Precio sin IVA	Código Alfanum.
<b>Altura 22 mm</b>						
Ancho canal 195 mm	22379	4	2,8	0,006	<b>33,30</b>	A07
Ancho canal 245 mm	22380	4	3,6	0,009	<b>43,44</b>	A07
Ancho canal 295 mm	22381	4	4,8	0,012	<b>52,10</b>	A07
Ancho canal 335 mm	22382	4	5,7	0,016	<b>62,20</b>	A07
<b>Altura 35 mm</b>						
Ancho canal 195 mm	22383	4	3,2	0,009	<b>35,72</b>	A07
Ancho canal 245 mm	22384	4	4,1	0,014	<b>43,57</b>	A07
Ancho canal 295 mm	22385	4	5,3	0,012	<b>55,30</b>	A07
Ancho canal 335 mm	22386	4	6,2	0,023	<b>66,80</b>	A07

## Placas para esquinas de canal rebosadero de 45°



	Código	Pack standard	Peso Std en kg	Volumen standard en m <sup>3</sup>	Precio sin IVA	Código Alfanum.
alto 22 mm, ancho canal 195 mm	22387	-	-	-	<b>24,84</b>	A07
alto 22 mm, ancho canal 245 mm	22388	-	-	-	<b>29,54</b>	A07
alto 22 mm, ancho canal 295 mm	22389	-	-	-	<b>34,99</b>	A07
alto 22 mm, ancho canal 335 mm	22390	-	-	-	<b>39,65</b>	A07
alto 22 mm, ancho canal 195 mm	22391	-	-	-	<b>26,77</b>	A07
alto 22 mm, ancho canal 245 mm	22392	-	-	-	<b>31,66</b>	A07
alto 22 mm, ancho canal 295 mm	22393	-	-	-	<b>36,01</b>	A07
alto 22 mm, ancho canal 335 mm	22394	-	-	-	<b>43,00</b>	A07

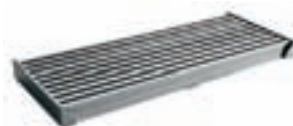

## Rejilla INOX longitudinal



### DESCRIPCIÓN

Rejilla de rebosadero longitudinal, fabricada en acero inoxidable. Es necesario construir el canal 5 mm más ancho que la rejilla para que ésta pueda adaptarse con facilidad. Está formada por tramos rectos de acero inoxidable AISI-316, de longitud 500 mm. Pueden fabricarse tramos rectos a medida para poder ajustar a la longitud de la piscina. 4 modelos de diferentes medidas en función del ancho de rejilla utilizado. Altura 35 mm.



Cumple con la norma EN 13451-1-3



Cumple con las normas EN 16582-1 EN 16713-2

	Código	Pack standard	Peso Std en kg	Volumen standard en m <sup>3</sup>	Precio sin IVA	Código Alfanum.
<b>Rejilla INOX longitudinal</b>						
195 mm	32415	-	-	-	<b>161,90</b>	A07
245 m	32416	-	-	-	<b>186,00</b>	A07
295 mm	32417	-	-	-	<b>201,50</b>	A07
345 mm	32418	-	-	-	<b>218,00</b>	A07

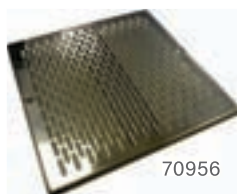

70956

## Rejilla INOX reforzada



### DESCRIPCIÓN

Rejilla en acero inoxidable AISI-316L, conforme a la norma EN: 1345-1:2000. Resistente al agua salada. Destinada a uso tanto residencial como público.

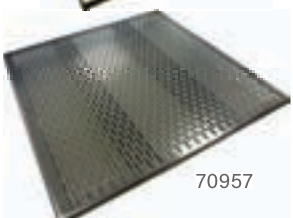

70957

	Código	Pack standard	Peso Std en kg	Volumen standard en m <sup>3</sup>	Precio sin IVA	Código Alfanum.
Rejilla reforzada de 252 x 252 mm	70956	1	-	-	<b>261,00</b>	A07
Rejilla reforzada de 410 x 410 mm	70957	1	-	-	<b>Consultar</b>	A07



Cumple con la norma EN 1345-1:2000

## J-Class



### DESCRIPCIÓN

El equipo J-Class es un Seascooter compacto y fácil de transportar, ideal para poder llevar de viaje y para un uso principalmente recreativo. Puede llevarlo como equipaje de mano en su vuelo.

- Soporte para GoPro Hero (3, 3+, 4, 5, 6 o 7) o otras cámaras que utilicen el mismo sistema de montaje.
- Profundidad de inmersión hasta 40m
- Tiempo de funcionamiento de 40 minutos
- Velocidad 8 km/h
- 3 velocidades
- Tiempo de recarga de 3-4 horas
- Batería 22.2V
- Display LCD
- Recomendado para mayores de 16 años

	Código	Pack standard	Peso Std en kg	Volumen standard en m <sup>3</sup>	Precio sin IVA	Código Alfanum.
J-Class	75842	-	6.4	-	<b>1.292,00</b>	A06



## Voyager

### DESCRIPCIÓN

El equipo Voyager es un Seascooter compacto y fácil de transportar, ideal para poder llevar de viaje y para un uso principalmente recreativo. Puede llevarlo como equipaje de mano en su vuelo.

- Soporte para GoPro Hero (3, 3+, 4, 5, 6 o 7) o otras cámaras que utilicen el mismo sistema de montaje.
- Profundidad de inmersión hasta 30m
- Tiempo de funcionamiento de 40 minutos
- Velocidad 8 km/h
- 2 velocidades
- Tiempo de recarga de 3 horas
- Batería de 14.8V
- Olead dashboard
- Recomendado para mayores de 16 años

	Código	Pack standard	Peso Std en kg	Volumen standard en m <sup>3</sup>	Precio sin IVA	Código Alfanum.
Voyager	75844	-	3.7	-	<b>1.108,00</b>	A06

## Navtec 1



### DESCRIPCIÓN

El buque insignia Navtec 1 Seascooter cuenta con la mejor potencia y velocidad de su clase. Diseñado tanto para buceadores profesionales como para buceadores recreativos, este potente Seascooter con 500 vatios de potencia se desliza a través del agua a velocidades de hasta 4,35 mph (7 km / h). Los buceadores pueden pasar más tiempo de fondo en el agua al ejercer menos energía.

- Soporte para GoPro Hero (3, 3+, 4, 5, 6 o 7) o otras cámaras que utilicen el mismo sistema de montaje.
- Profundidad de inmersión hasta 40m
- Tiempo de funcionamiento de 90 minutos
- Velocidad 7 km/h
- 3 velocidades
- Tiempo de recarga de de 7 a 9 horas
- Batería de 22.2V
- Recomendado para mayores de 16 años

	Código	Pack standard	Peso Std en kg	Volumen standard en m <sup>3</sup>	Precio sin IVA	Código Alfanum.
Navtec 1	75840	-	9.5	-	<b>1.769,00</b>	A06



## Navtec 2

### DESCRIPCIÓN

El Navtec 2 es un Seascooter con todas las funciones que te permite navegar bajo el agua con una velocidad máxima de hasta 3.7 mph (6 km / h). Cambie fácilmente entre 3 velocidades de rotación a medida que conserva su energía durante más tiempo. El sistema automático de flotabilidad, diseñado para agua salada, le permite concentrarse en el paisaje y no en su equipo.

- Soporte para GoPro Hero (3, 3+, 4, 5, 6 o 7) o otras cámaras que utilicen el mismo sistema de montaje.
- Profundidad de inmersión hasta 40m
- Tiempo de funcionamiento de 75 minutos
- Velocidad 6 km/h
- 3 velocidades
- Tiempo de recarga de 4 a 6 horas
- Batería de 22.2V
- Recomendado para mayores de 16 años

	Código	Pack standard	Peso Std en kg	Volumen standard en m <sup>3</sup>	Precio sin IVA	Código Alfanum.
Navtec 2	75847	-	8.6	-	<b>1.353,00</b>	A06



## Navtec 3

### DESCRIPCIÓN

El Navtec 3 es un Seascooter con todas las funciones que te permite navegar bajo el agua con una velocidad máxima de hasta 3.1 mph (5 km / h). El sistema automático de flotabilidad, diseñado para agua salada, le permite concentrarse en el paisaje y no en su equipo.

- Soporte para GoPro Hero (3, 3+, 4, 5, 6 o 7) o otras cámaras que utilicen el mismo sistema de montaje.
- Profundidad de inmersión hasta 60m
- Tiempo de funcionamiento de 40 minutos
- Velocidad 5 km/h
- 2 velocidades
- Tiempo de recarga de 3 a 5 horas
- Batería de 22.2V
- Recomendado para mayores de 16 años

	Código	Pack standard	Peso Std en kg	Volumen standard en m <sup>3</sup>	Precio sin IVA	Código Alfanum.
Navtec 3	75841	-	8.6	-	<b>1.049,00</b>	A06



## Marine 300



### DESCRIPCIÓN

El Marine 300 Seascooter es ligero y potente. Diseñado para navegar a velocidades de hasta 3.0 mph (4.8 km / h), le permitirá maximizar su experiencia de buceo bajo el agua. Con un índice de profundidad de 100 pies (30 m) es perfecto para los entusiastas del buceo recreativo.

- Soporte para GoPro Hero (3, 3+, 4, 5, 6 o 7) o otras cámaras que utilicen el mismo sistema de montaje.
- Profundidad de inmersión hasta 30m
- Tiempo de funcionamiento de 90 minutos
- Velocidad 4.8 km/h
- Tiempo de recarga de 6 8 horas
- Batería de 12V
- Recomendado para mayores de 16 años

	Código	Pack standard	Peso Std en kg	Volumen standard en m <sup>3</sup>	Precio sin IVA	Código Alfanum.
Marine 300	75845	-	8.2	-	<b>704,00</b>	A06

## Marine 280



### DESCRIPCIÓN

El Marine 280 Seascooter es liviano y eficiente, con un tiempo de ejecución de hasta 1.5 horas con uso normal. Este Seascooter de velocidad única navegará a velocidades de hasta 2.8 mph (4.5 km / h) y tendrá una profundidad de 100 pies (30 m). Perfecto para aventuras de buceo recreativo y snorkeling.

- Soporte para GoPro Hero (3, 3+, 4, 5, 6 o 7) o otras cámaras que utilicen el mismo sistema de montaje.
- Profundidad de inmersión hasta 30m
- Tiempo de funcionamiento de 90 minutos
- Velocidad 4.5 km/h
- Tiempo de recarga de 6 A 8 horas
- Batería de 12V
- Recomendado para mayores de 16 años

	Código	Pack standard	Peso Std en kg	Volumen standard en m <sup>3</sup>	Precio sin IVA	Código Alfanum.
Marine 280	75846	-	8.2	-	<b>664,00</b>	A06

## Marine 250



### DESCRIPCIÓN

El Marine 250 Seascooter ofrece un equilibrio perfecto entre tiempo de ejecución y velocidad. Calificado a una profundidad de 100 pies (30 m), viajará a velocidades de hasta 2.5 mph (4 km / h). Combine eso con un tiempo de ejecución de hasta 2 horas.

- Soporte para GoPro Hero (3, 3+, 4, 5, 6 o 7) o otras cámaras que utilicen el mismo sistema de montaje.
- Profundidad de inmersión hasta 30m
- Tiempo de funcionamiento de 120 minutos
- Velocidad 4 km/h
- Tiempo de recarga de 6 a 8 horas
- Batería de 12V
- Recomendado para mayores de 16 años

	Código	Pack standard	Peso Std en kg	Volumen standard en m <sup>3</sup>	Precio sin IVA	Código Alfanum.
Marine 250	75848	-	8.2	-	<b>550,00</b>	A06

## Marine 200

### DESCRIPCIÓN

El Marine 200 Seascooter es el vehículo perfecto para navegar a través del agua. Con una profundidad de 65 pies (20 m) y una velocidad de crucero de 2.0 mph (3,2 km / h), está diseñado tanto para buceadores recreativos como para entusiastas del buceo.

- Soporte para GoPro Hero (3, 3+, 4, 5, 6 o 7) o otras cámaras que utilicen el mismo sistema de montaje.
- Profundidad de inmersión hasta 20m
- Tiempo de funcionamiento de 60 minutos
- Velocidad 3.2 km/h
- Tiempo de recarga de 4 a 6 horas
- Batería de 12V
- Recomendado para mayores de 16 años

	Código	Pack standard	Peso Std en kg	Volumen standard en m <sup>3</sup>	Precio sin IVA	Código Alfanum.
Marine 200	75849	-	6	-	<b>418,00</b>	A06



## Navigator

### DESCRIPCIÓN

El NAVIGATOR Seascooter es un modelo de nivel de entrada diseñado para buceadores recreativos y buceadores más jóvenes. Navegando a velocidades de hasta 2.5 mph (4 km / h) con una clasificación de profundidad de 30 pies (10 m), el Explorer es perfecto para buceos poco profundos, aventuras de snorkel o caza de peces.

- Soporte para GoPro Hero (3, 3+, 4, 5, 6 o 7) o otras cámaras que utilicen el mismo sistema de montaje.
- Profundidad de inmersión hasta 10m
- Tiempo de funcionamiento de 60 minutos
- Velocidad 4 km/h
- Tiempo de recarga de 14 a 16 horas
- Batería de 12V
- Recomendado para mayores de 8 años

	Código	Pack standard	Peso Std en kg	Volumen standard en m <sup>3</sup>	Precio sin IVA	Código Alfanum.
Navigator	75850	-	5.2	-	<b>357,00</b>	A06



## Skipper

### DESCRIPCIÓN

El Skipper Seascooter está diseñado para la diversión acuática familiar. Haga un crucero alrededor de la piscina, el lago o el océano a velocidades de hasta 2.0 mph (3.2 km / h). Conecta tu cámara y graba tus aventuras acuáticas. Está equipado con características de seguridad que incluyen una rejilla protectora y un control de doble disparo con apagado automático.

- Soporte para GoPro Hero (3, 3+, 4, 5, 6 o 7) o otras cámaras que utilicen el mismo sistema de montaje.
- Profundidad de inmersión hasta 5m
- Tiempo de funcionamiento de 90 minutos
- Velocidad 3.2 km/h
- Tiempo de recarga de 14 a 16 horas
- Batería de 12V
- Recomendado para mayores de 8 años

	Código	Pack standard	Peso Std en kg	Volumen standard en m <sup>3</sup>	Precio sin IVA	Código Alfanum.
Skipper	75851	-	5.4	-	<b>294,00</b>	A06

Navy
  Bright White

## Marlin



### DESCRIPCIÓN

El Marlin Seascooter es ideal para bucear, nadar y jugar en la piscina. Este modelo más pequeño y liviano para jóvenes de 8 a 10 años supervisados por adultos (hasta 100 libras / 45.4 kg) es impermeable a 10 pies y puede ofrecer una hora de juego con una sola carga.

- Profundidad de inmersión hasta 3m
- Tiempo de funcionamiento de 60 minutos
- Velocidad 1,6 km/h
- Tiempo de recarga de 10 a 12 horas
- Batería de 12V
- Recomendado para mayores de 8 años

	Código	Pack standard	Peso Std en kg	Volumen standard en m <sup>3</sup>	Precio sin IVA	Código Alfanum.
Marlin (Dipper)	75852	-	3.3	-	<b>188,50</b>	A06



## Guppy

### DESCRIPCIÓN

El Guppy está diseñado para la diversión acuática. Navegue alrededor de la piscina o el lago a velocidades de hasta 1.2 mph (2.0 km / h). Guppy está equipado con características de seguridad que incluyen una rejilla protectora y un control de doble disparo con apagado automático.

- Tiempo de funcionamiento de 90 minutos
- Velocidad 2 km/h
- Tiempo de recarga de 2 a 3 horas
- Batería de 7.2V
- Recomendado para mayores de 5 años

	Código	Pack standard	Peso Std en kg	Volumen standard en m <sup>3</sup>	Precio sin IVA	Código Alfanum.
Guppy	75853	-	1.6	-	<b>133,90</b>	A06



## Wave Maker

### DESCRIPCIÓN

El Wave Maker está diseñado para la diversión acuática. Navegue alrededor de la piscina o el lago a velocidades de hasta 2.0 mph (3.2 km / h) Fácil de montar y conducir. Sistemas de protección que incluyen el bloqueo del interruptor maestro, protección contracorriente, protección de bajo voltaje, protección de alta temperatura, protección contra bloqueo, protección contra ingreso de dedos.

- Tiempo de funcionamiento de 60 minutos
- Motor de propulsión. Velocidad de 2 a 3.2 km/h
- Tiempo de recarga de 10 a 12 horas
- Batería de 12V
- Recomendado para mayores de 8 años

	Código	Pack standard	Peso Std en kg	Volumen standard en m <sup>3</sup>	Precio sin IVA	Código Alfanum.
Wave Maker	75854	-	-	-	<b>291,00</b>	A06

## CASCADAS POWERFALL

### Animación del agua con propiedades relajantes

Las animaciones del agua y los jets de masaje hoy en día son conocidos tanto por sus propiedades relajantes como por sus propiedades estéticas. Compatibles con todo tipo de piscinas, **las láminas de agua Powerfall revalorizan su piscina, proporcionándole serenidad y bienestar.**

#### > UN TOQUE DE LUJO QUE PERSONALIZA SU PISCINA

- Las cascadas PowerFall de Zodiac® están disponibles en 4 medidas para personalizar la piscina según su tamaño.
- **Fácil de instalar durante la construcción de la piscina**, las láminas de agua se alimentan directamente del circuito de descarga de la filtración de la piscina **liberando un sonido armónico y relajante.**



#### ¿SABÍAS QUE...

Powerfall de Zodiac® es la primera cascada fabricada en ABS, resistente a la corrosión. Fabricación de calidad con deflectores patentados X-Baffle® (dibujo nº2), que le garantizan una durabilidad superior y uniformidad en la caída del agua. Las cascadas de agua PowerFall a partir de ahora se suministran con ABS translúcido (dibujo nº1). De esta forma armonizan con el diseño de la piscina sea cual sea el color del revestimiento.



Sistema X-Baffle®

DISEÑO

# PowerFall



- + Inalterable: plástico 100% en ABS
- + Sistema X-Baffle: caudal de agua continuo
- + Valoralización estética y cualitativa de la piscina

MATERIAL EXTERIOR PISCINA

**3 AÑOS**  
GARANTÍA



### ACCESORIOS OPCIONALES

Manguito M/F 1.5"/50mm	Manguito F/F 1.5"/1.5"
75341	W8620111

### REFERENCIA

PowerFall	1' (30 cm)	18' (46 cm)	2' (61 cm)	3' (91 cm)
Modelos	WB000011	WB000008	WB000009	WB000010
<b>Precio sin IVA</b>	<b>272,00</b>	<b>325,00</b>	<b>349,00</b>	<b>409,00</b>
Cód. Alfanumérico	Z05			

### PROYECCIÓN DE LA LÁMINA DE AGUA Y EL CAUDAL NECESARIO\*

PowerFall	1' (30 cm)	18' (46 cm)	2' (61 cm)	3' (91 cm)
Proyección a 15 cm de la pared			5.5 m <sup>3</sup> /h	
Proyección a 30 cm de la pared			7.0 m <sup>3</sup> /h	
Proyección a 45 cm de la pared			11.5 m <sup>3</sup> /h	
Proyección a 60 cm de la pared			15.0 m <sup>3</sup> /h	

\* Caudal necesario para la proyección a 1 m de altura de la cascada con respecto a la pared vertical

### LA TUBERÍA DEBE ADAPTARSE AL FLUJO

PowerFall	1' (30 cm)	18' (46 cm)	2' (61 cm)	3' (91 cm)
< 16 m <sup>3</sup> / hora			50 mm	
≥ 16 m <sup>3</sup> / hora			63 mm	

### EQUIVALENCIA POTENCIA/ CAUDAL

PowerFall	1' (30 cm)	18' (46 cm)	2' (61 cm)	3' (91 cm)
¼ CV			13 m <sup>3</sup> /h	
1 CV			16 m <sup>3</sup> /h	
1,5 CV			22 m <sup>3</sup> /h	
2 CV			30 m <sup>3</sup> /h	

### INSTALACIÓN

Importante: la cascada debe instalarse a una altura máxima de 1,20 m del nivel del agua.

1- Ponga una válvula separada para cada lámina de agua. Si las cascadas son de la misma medida y la misma altura, realice un bucle para repartir el mismo caudal en todas las láminas.

2- Preparación del nicho de la cascada: para láminas PowerFall

hacer un rebaje en el borde de la piscina de una profundidad de 11 cm y de la anchura de la cascada elegida + 2,5 cm.

3- Colocación: hacer un fondo de mortero para reforzar la base de la cascada. Fijar la cascada en el momento y nivelar.

1

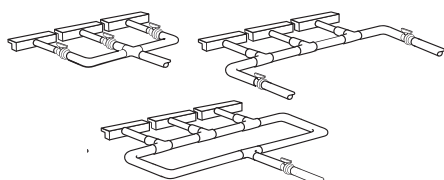

2

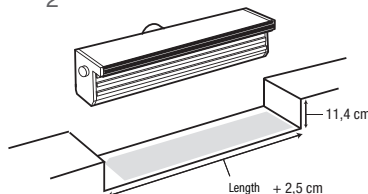

3

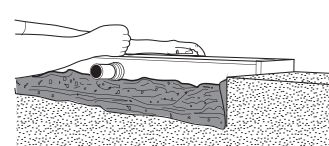





MATERIAL  
VASO  
PISCINA

# MATERIAL VASO PISCINA



- 142 GAMA DE COLORES DEL MATERIAL DEL VASO DE PISCINA**
- 143 SKIMMERS ABS**
  - 143 Skimmer UNIK de 25 l
  - 145 Skimmer NORM de 17,5 l
  - 146 Skimmers de 17,5 l
  - 150 Skimmer filtrante
  - 151 Skimmers 15 l
  - 155 Accesorios skimmers
- 158 SKIMMERS DE ACERO INOXIDABLE**
  - 158 Skimmer SLIM
  - 159 Skimmers de acero inoxidable
  - 162 Complementos para skimmers de acero inoxidable
- 163 REGULADOR DE NIVEL**
  - 163 Regulador de nivel
- 164 SUMIDEROS DE PISCINA**
- 165 SUMIDEROS EN ABS**
  - 165 Sumideros NORM
  - 166 Sumideros estándar
  - 169 Complementos de sumideros en ABS
- 170 SUMIDERO EN INOX**
  - 170 Sumideros STYLE
  - 171 Sumideros estándar en inox
  - 173 Complementos para sumideros de acero inoxidable
- 175 BOQUILLAS EN ABS**
  - 175 Boquillas de impulsión NORM
  - 176 Boquillas de impulsión Multiflow
  - 179 Boquillas de impulsión
  - 180 Boquillas de fondo
  - 182 Boquillas para grandes caudales
  - 183 Boquillas de aspiración
  - 186 Boquillas regulables
  - 187 Boquillas laterales
  - 187 Kits de hidromasaje
  - 188 Complementos para boquillas de ABS
- 190 BOQUILLAS DE ACERO INOX**
  - 190 Boquillas STYLE
  - 192 Boquillas de impulsión
  - 194 Boquillas regulables
  - 194 Boquillas de aspiración
  - 196 Complementos de boquillas de acero inoxidable
- 196 CAJAS DE CONEXIONES**
- 197 MATERIAL DE VASO INTERCAMBIABLE**
- 198 PASAMUROS**
  - 198 Pasamuros en ABS
  - 199 Pasamuros en PVC
  - 199 Pasamuros en acero inoxidable
- 200 PACKS DE MATERIAL**
  - 200 Packs de material de vaso piscina
- 201 COMPLEMENTOS**
  - 201 Accesorios de invierno
- 201 ESQUEMAS DE INSTALACIONES**

# SKIMMER UNIK DISEÑO PERFECTO. INTEGRACIÓN TOTAL.



## TOTALMENTE INTEGRADO.

El Skimmer Unik se integra armoniosamente en el entorno de la piscina gracias a su tapa superior totalmente integrada. Gracias a su menor altura del nivel del agua desde el suelo de la piscina - 5,5 cm - Skimmer Unik ofrece un efecto de piscina infinita.



## FUNCIONAMIENTO SILENCIOSO.

El Skimmer Unik es muy silencioso gracias a su exclusivo flotador curvo.

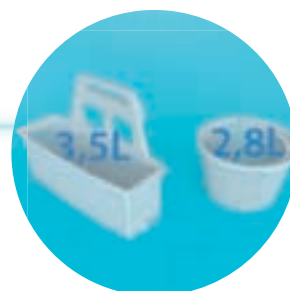

## FÁCIL MANTENIMIENTO.

El mantenimiento del Skimmer Unik es muy sencillo gracias a su cesta de mayor capacidad (3,5L), que puede retirarse con facilidad sin tener que tocar el agua.

\*Comparado con la cesta de skimmer tradicional de AstralPool.



**NUEVO  
2023**

## NUEVA CAJA DE CONEXIONES

Totalmente integrada y más sencilla de instalar y manipular; ver más información en la página 196.





# STYLE

## GAMA DE ACCESORIOS DE PISCINA EN ACERO INOXIDABLE

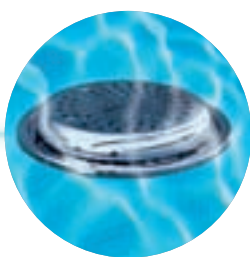

### MÁS SOLUCIONES PARA UN ACABADO PERFECTO

Formas redondas y cuadradas con un diseño contemporáneo

Mejor integración con el vaso de la piscina

Con el diseño renovado se cubren las posibles imperfecciones relacionadas con la instalación



### INSTALACIÓN SENCILLA

Soluciones disponibles para piscinas prefabricadas y de hormigón con diferentes longitudes para facilitar la tarea del instalador

Compatible con todos los accesorios intercambiables (plástico y acero inoxidable)  
Alisado lateral para aplicaciones de liner y para una manipulación más sencilla



### FACILIDAD DE MANTENIMIENTO

Facilidad de limpieza gracias al nuevo diseño minimalista

No hay tornillos visibles en las boquillas de impulsión para evitar riesgos de corrosión

# Gama de colores

Resumen de las características standard de la piscina que existen en la versión de color:  
beige, gris claro, gris antracita

Familia	Descripciones	Piscina de hormigón	Colores	Página	Piscina con liner y prefabricada	Colores	Página	
Skimmer	15L	Skimmer 15 I STD - apertura	00249CLXXX		151			
		Skimmer 15 I - con boca ancha	00251CLXXX		152	34413CLXXX		153
	17,5L	Skimmer Norm - con insertos				56176CLXXX		145
		Skimmer Norm - sin insertos	58707CLXXX		145	56299CLXXX		145
		Skimmer 17,5 I - con boca standard, tapa cuadrada				11309CLXXX		147
		Skimmer 17,5 I - con boca standard				11310CLXXX		148
		Skimmer 17,5 I - con boca ancha				11311CLXXX		148
	25L	Skimmer Unik	Varios códigos		143	Varios códigos		143
Sumidero	Sumidero NORM	56378CLXXX		165	56380CLXXX		165	
	Sumidero NORM - rejilla antivortex	56379CLXXX		165	56382CLXXX		165	
	Sumidero NORM - sin insertos				56381CLXXX		165	
	Sumidero NORM - sin insertos Rejilla antivortex				56383CLXXX		165	
	Sumidero circular, salida 2"				00271CLXXX		166	
	Sumidero circular, salida 2" - sin insertos	01467CLXXX		166				
Boquillas	Impulsión	Boquilla Multiflow	00295CLXXX		176	00330CLXXX		177
		Boquilla Multiflow	00298CLXXX		176	00334CLXXX		177
		Boquilla Multiflow				17383CLXXX		177
		Boquilla de impulsión NORM				56499CLXXX		175
		Boquilla de impulsión NORM				56500CLXXX		175
	Aspiración fondo de piscina	Boquilla de aspiración	00300CLXXX		183	17382CLXXX		185
		Boquilla de aspiración 2"				00332CLXXX		184
						00336CLXXX		185
	Fondo de piscina	Boquilla de impulsión	00303CLXXX		180	00340CLXXX		181
		Boquilla de fondo oscilante	22353CLXXX		181			
Boquilla lateral	Boquilla lateral para piscinas de poliéster				74121CLXXX		187	
Net & clean	Boquillas				65234CLXXX*		440	
Cajas de conexiones	Caja de conexiones UNIK	75971CLXXX		196	75971CLXXX		196	
	Caja de conexiones	75972CLXXX		196	75972CLXXX		196	

\* Solo para piscinas de hormigón y prefabricadas.



# Skimmer UNIK de 25 l



Cumple con las normas  
EN 16582-1  
EN 16713-2

## Skimmer Unik



DISEÑO PERFECTO. INTEGRACIÓN TOTAL

- + Totalmente integrado.
- + Funcionamiento silencioso.
- + Fácil mantenimiento.



MATERIAL  
VASO  
PISCINA

### TABLA DE SELECCIÓN

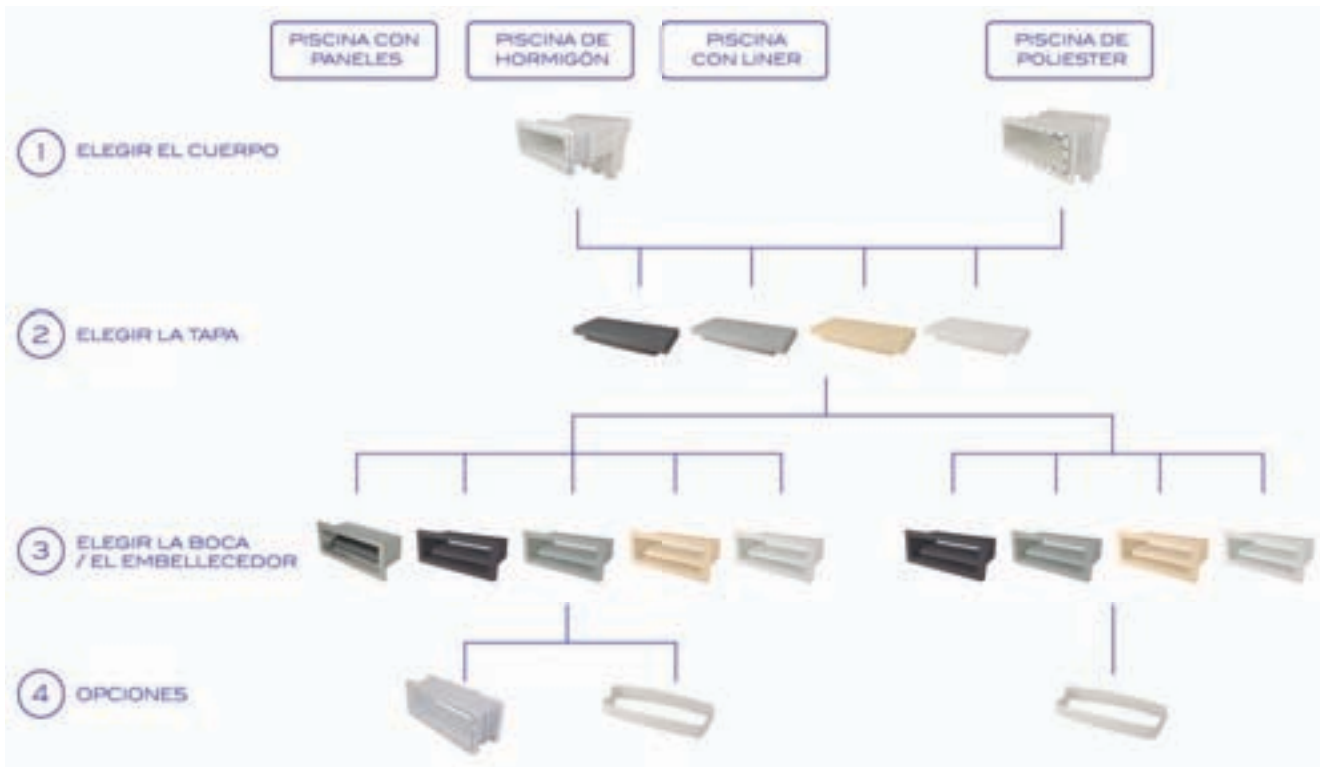

### INSTALACIÓN

¿Cómo instalar la boca del skimmer?



¿Cómo integrar la tapa en el material que rodea a la piscina?



¿Cómo encolar la versión para paneles?



### DIMENSIONES DE LOS KITS

74457 - 74458 - 74459 - 74460

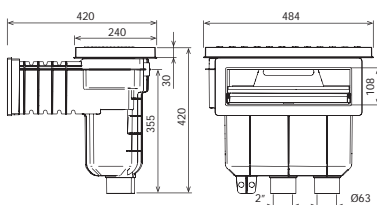

74461 - 74462

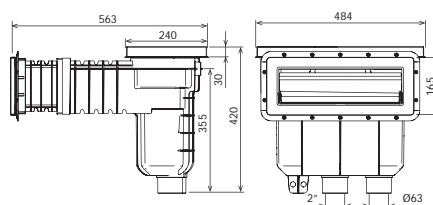

74463 - 74464

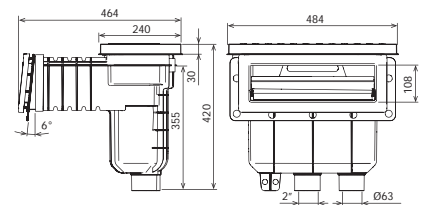

# Skimmer UNIK de 25 l

## Skimmer Unik

### Componentes para instalar un skimmer Unik

El skimmer Unik es una solución que permite la máxima flexibilidad en cuestión de colores de las partes visibles.

Elige entre los elementos según tu necesidad:



Cumple con las normas  
EN 16582-1  
EN 16713-2

1	Cuerpo de skimmer - ABS de color blanco		Código	Precio sin IVA	Código Alfanum.
	Cuerpo de skimmer PISCINA HORMIGÓN SIN INSERTOS		74830	<b>162,10</b>	A01
	Cuerpo de skimmer PISCINA HORMIGÓN CON INSERTOS		74831	<b>198,30</b>	A01
	Cuerpo de skimmer PISCINA LINER SIN INSERTOS*		74832	<b>189,00</b>	A01
	Cuerpo de skimmer PISCINA LINER CON INSERTOS*		74833	<b>228,00</b>	A01
	Cuerpo de skimmer PISCINA PANELES SIN INSERTOS		74834	<b>240,00</b>	A01
	Cuerpo de skimmer PISCINA PANELES CON INSERTOS		74835	<b>285,00</b>	A01
	Cuerpo de skimmer PISCINA POLIÉSTER 6° SIN INSERTOS		74836	<b>213,00</b>	A01
	Cuerpo de skimmer PISCINA POLIÉSTER 6° CON INSERTOS		74837	<b>242,00</b>	A01

\* Viene con 2 juegos de tornillos: DIN 7982 A4 5,5x25 y 32

2	Tapas de skimmer - ABS		Código	Precio sin IVA	Código Alfanum.
	Tapa de skimmer BLANCO		74838	<b>70,80</b>	A01
	Tapa de skimmer BEIGE		74838CL090	<b>79,90</b>	A01
	Tapa de skimmer GRIS		74838CL129	<b>79,90</b>	A01
	Tapa de skimmer ANTRACITA		74838CL144	<b>79,90</b>	A01

3	Boca / embellecedor de skimmer		Código	Precio sin IVA	Código Alfanum.
	<b>3.1 - PARA PISCINAS CON LINER Y PANELES</b>				
	ABS standard BLANCO		74839	<b>37,85</b>	A01
	ABS standard BEIGE		74839CL090	<b>43,58</b>	A01
	ABS standard GRIS		74839CL129	<b>43,58</b>	A01
	ABS standard ANTRACITA		74839CL144	<b>43,58</b>	A01
	Inox A316-L STANDARD		74806	<b>493,00</b>	A01
	<b>3.2 - PARA PISCINAS DE POLIÉSTER</b>				
	Boca de 6° - BLANCO		74840	<b>39,11</b>	A01
	Boca de 6° - BEIGE		74840CL090	<b>45,17</b>	A01
	Boca de 6° - GRIS		74840CL129	<b>45,17</b>	A01
Boca de 6° - ANTRACITA		74840CL144	<b>45,17</b>	A01	

	Kit skimmer UNIK ABS de color blanco: cuerpo + tapa + embellecedor		Código	Precio sin IVA	Código Alfanum.
	Skimmer UNIK PISCINA HORMIGÓN SIN INSERTOS		74457	<b>250,00</b>	A01
	Skimmer UNIK PISCINA HORMIGÓN CON INSERTOS		74458	<b>285,00</b>	A01
	Skimmer UNIK PISCINA LINER SIN INSERTOS		74459	<b>277,00</b>	A01
	Skimmer UNIK PISCINA LINER CON INSERTOS		74460	<b>314,00</b>	A01
	Skimmer UNIK PISCINA PANELES SIN INSERTOS		74461	<b>326,00</b>	A01
	Skimmer UNIK PISCINA PANELES CON INSERTOS		74462	<b>370,00</b>	A01
	Skimmer UNIK PISCINA POLIÉSTER 6° SIN INSERTOS		74463	<b>299,00</b>	A01
	Skimmer UNIK PISCINA POLIÉSTER 6° CON INSERTOS		74464	<b>327,00</b>	A01

	Opciones de skimmer - válidas para las piezas de skimmers que se venden por separado o para los kits		Código	Precio sin IVA	Código Alfanum.
	ALARGO Boca standard SIN INSERTOS		74841	<b>66,80</b>	A01
	ALARGO Boca standard CON INSERTOS		74842	<b>98,30</b>	A01
	ALARGO Boca PISCINA POLIÉSTER 6° SIN INSERTOS		74843	<b>116,00</b>	A01
	ALARGO Boca PISCINA POLIÉSTER 6° CON INSERTOS		74844	<b>141,90</b>	A01
	DISTANCIADOR TAPA		74845	<b>22,36</b>	A01
	KIT DE JUNTAS DOBLES - INSERTOS PARA BOCA UNIK		74846-0500	<b>16,88</b>	A01
	KIT DE JUNTAS DOBLES - AUTORROSCA PARA BOCA UNIK		74846-0600	<b>16,46</b>	A01

# Skimmer NORM de 17,5 l

## Skimmer NORM



### DESCRIPCIÓN

Gama de skimmers de 17 l aptos para instalarse en piscinas públicas y privadas. Fabricados en ABS con tratamiento UV, incorporan compuerta, regulador de caudal, regulador en altura de la tapa y cesto. La entrada del agua es de 495 x 80 mm. Caudal recomendado 7,5 m<sup>3</sup>/h. Instalar un skimmer cada 25 m<sup>2</sup> de superficie de lámina de agua. Conexiones inferiores de 1"½ y de 2", conexión superior de agua sobrante de Ø 40 mm.

### PARA PISCINAS DE HORMIGÓN



	Código	Pack standard	Peso Std en kg	Volumen standard en m <sup>3</sup>	Precio sin IVA	Código Alfanum.
<b>Skimmer NORM de 17,5 l</b>						
Blanco	58707	1	5,61	0,182	<b>145,00</b>	A01
Beige	58707CL090	1	5,61	0,182	<b>177,10</b>	A01
Gris claro	58707CL129	1	5,61	0,182	<b>177,10</b>	A01
Gris antracita	58707CL144	1	5,61	0,182	<b>177,10</b>	A01

### PARA PISCINAS CON LINER Y PREFABRICADAS



	Código	Pack standard	Peso Std en kg	Volumen standard en m <sup>3</sup>	Precio sin IVA	Código Alfanum.
<b>Para piscinas prefabricadas con insertos</b>						
Blanco	56176	1	5,61	0,182	<b>298,00</b>	A01
Beige	56176CL090	1	5,61	0,182	<b>321,00</b>	A01
Gris claro	56176CL129	1	5,61	0,182	<b>321,00</b>	A01
Gris antracita	56176CL144	1	5,61	0,182	<b>321,00</b>	A01
<b>Para piscinas prefabricadas sin insertos</b>						
Blanco	56299	1	5,61	0,182	<b>267,00</b>	A01
Beige	56299CL090	1	5,61	0,182	<b>288,00</b>	A01
Gris claro	56299CL129	1	5,61	0,182	<b>288,00</b>	A01
Gris antracita	56299CL144	1	5,61	0,182	<b>288,00</b>	A01
<b>NORM 6° para piscinas prefabricadas con insertos</b>						
	57114	1	5,61	0,182	<b>314,00</b>	A01

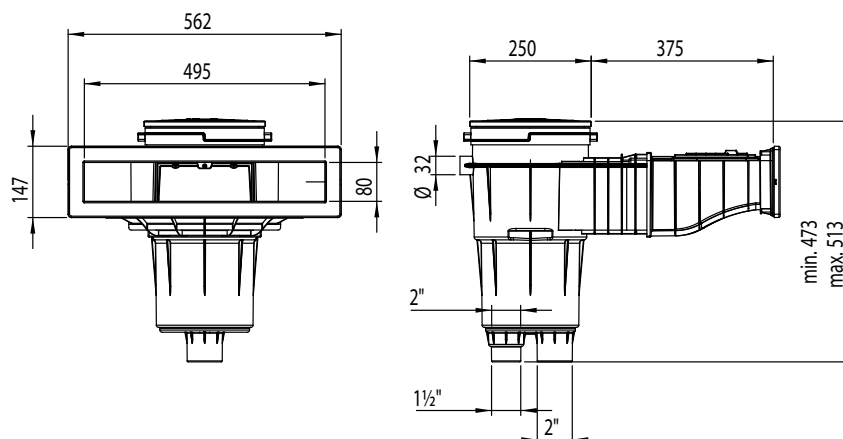

Cumple con las normas  
EN 16582-1  
EN 16713-2

## Skimmers de 17,5 l

- Todos los componentes que se exponen en esta gama de skimmers tienen tratamiento UV. Hechos de ABS, vienen con una compuerta basculante y una válvula reguladora del caudal. Conexión inferior de la boquilla de aspiración: rosca interior 1½"
- Conexión simultánea al sumidero: rosca interior 2" Conexión rebosadero: Ø 32 mm. Tapa circular con sistema de apertura mediante pinzas.
- A través de un alargo extensible se puede regular la altura y pivotar la tapa para enrasarla perfectamente con la piedra de coronamiento.
- Cesto recogehojas fijado a la base mediante cierre por bayoneta. Caseta con compuerta incorporada. Caudal recomendado: 7,5 m³/h.
- Se recomienda instalar un skimmer por cada 25 m² de superficie de lámina de agua.



Cumple con las normas  
EN 16582-1  
EN 16713-2

## Skimmer con boca standard

ASTRALPOOL



PARA PISCINAS DE HORMIGÓN

	Código	Pack standard	Peso Std en kg	Volumen standard en m³	Precio sin IVA	Código Alfanum.
Con tapa cuadrada	11306	1	4,20	0,062	<b>148,60</b>	A01

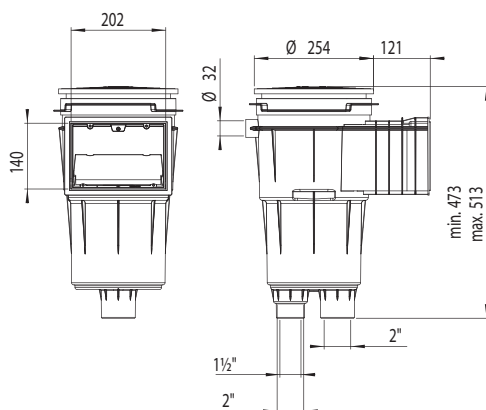

SKIMMERS ABS

# Skimmers de 17,5 l

## Skimmer con boca standard, alargado y embellecedor

ASTRALPOOL 

PARA PISCINAS DE HORMIGÓN



Cumple con las normas  
EN 16582-1  
EN 16713-2

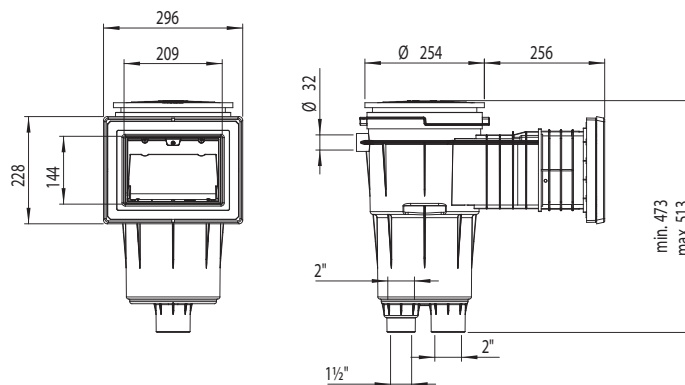

	Código	Pack standard	Peso Std en kg	Volumen standard en m <sup>3</sup>	Precio sin IVA	Código Alfanum.
Con tapa cuadrada	11303	1	5,75	0,060	<b>203,00</b>	A01

## Skimmer con boca standard

ASTRALPOOL 

PARA PISCINAS CON LINER Y PREFABRICADAS



Suministrados con juntas adhesivas, brida y tornillos.

	Código	Pack standard	Peso Std en kg	Volumen standard en m <sup>3</sup>	Precio sin IVA	Código Alfanum.
--	--------	---------------	----------------	------------------------------------	----------------	-----------------

### Skimmer con tapa cuadrada

Blanco	11309	1	5,30	0,062	<b>220,00</b>	A01
Beige	11309CL090	1	5,30	0,062	<b>233,00</b>	A01
Gris claro	11309CL129	1	5,30	0,062	<b>233,00</b>	A01
Gris antracita	11309CL144	1	5,30	0,062	<b>233,00</b>	A01

### Skimmer 6° para piscina de poliéster con tapa cuadrada e insertos

Blanco	35664	1	6,00	0,062	<b>195,60</b>	A01
--------	-------	---	------	-------	---------------	-----

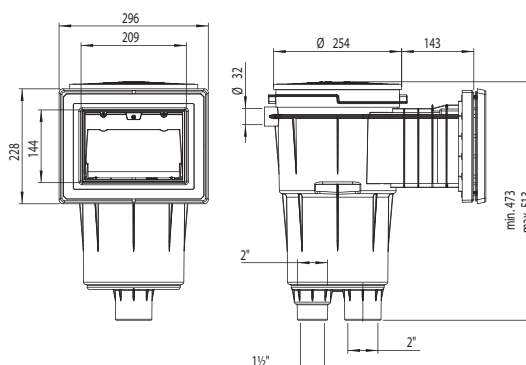

11309CL090



11309CL129



11309CL144



Cumple con las normas  
EN 16582-1  
EN 16713-2



# Skimmers de 17,5 l

## Skimmer con boca standard y largo

PARA PISCINAS CON LINER Y PREFABRICADAS



Suministrados con juntas adhesivas, brida y tornillos.

	Código	Pack standard	Peso Std en kg	Volumen standard en m <sup>3</sup>	Precio sin IVA	Código Alfanum.
<b>Con tapa cuadrada</b>						
Blanco	11310	1	5,90	0,077	<b>242,00</b>	A01
Beige	11310CL090	1	5,90	0,077	<b>252,00</b>	A01
Gris claro	11310CL129	1	5,90	0,077	<b>252,00</b>	A01
Gris antracita	11310CL144	1	5,90	0,077	<b>252,00</b>	A01



11310CL090



11310CL129

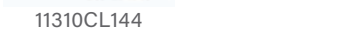

11310CL144



Cumple con las normas  
EN 16582-1  
EN 16713-2

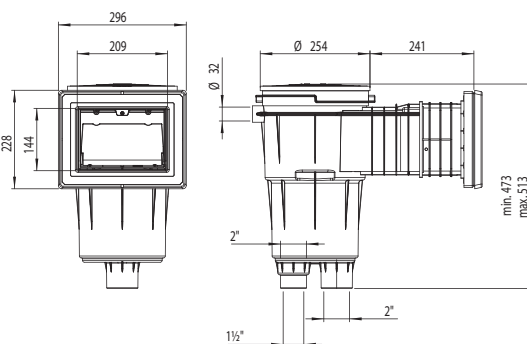

\* Disponible hasta el fin de existencias

## Skimmer con boca ancha

PARA PISCINAS CON LINER Y PREFABRICADAS



Suministrados con juntas adhesivas, brida y tornillos.

	Código	Pack standard	Peso Std en kg	Volumen standard en m <sup>3</sup>	Precio sin IVA	Código Alfanum.
<b>Con tapa cuadrada</b>						
Blanco	11311	1	6,52	0,135	<b>236,00</b>	A01
Beige	11311CL090	1	6,52	0,135	<b>250,00</b>	A01
Gris claro	11311CL129	1	6,52	0,135	<b>250,00</b>	A01
Gris antracita	11311CL144	1	6,52	0,135	<b>250,00</b>	A01



11311CL090

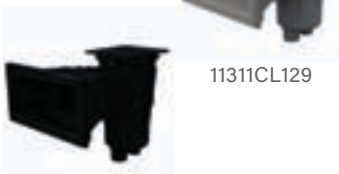

11311CL129

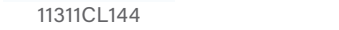

11311CL144



Cumple con las normas  
EN 16582-1  
EN 16713-2

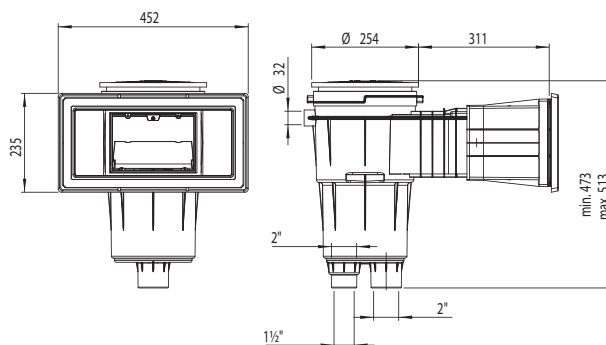

# Skimmers de 17,5 l

## Skimmer SPS 250



### PARA PISCINAS CON LINER Y PREFABRICADAS

Skimmer de 17,5 l con una longitud (250 mm) adecuada para su instalación en piscinas fabricadas con bloques de poliestireno expandido. Además, gracias a su configuración, lleva el nivel de agua al borde de la piedra de coronación. Fabricado en ABS blanco con tratamiento UV, el SPS 250 incorpora compuerta, regulador de caudal y cesto recogehojas. Caudal recomendado: 7,5 m<sup>3</sup>/h. Debe instalarse un skimmer cada 25 m<sup>2</sup> de lámina de agua. Conexiones inferiores de Ø 63 mm y 2", conexión de agua sobrante de Ø 32 mm.



Cumple con las normas EN 16582-1

	Código	Pack standard	Peso Std en kg	Volumen standard en m <sup>3</sup>	Precio sin IVA	Código Alfanum.
Skimmer con insertos	58382	1	3,50	0,037	<b>270,00</b>	A01
Skimmer con insertos encolar 63 (norma)	66756	1	3,50	0,037	<b>270,00</b>	A01

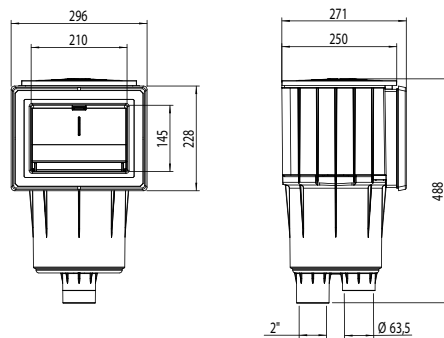

# Skimmer filtrante

## Skimmer filtrante



73158  
73159  
73160

73161  
73162  
73163

### DESCRIPCIÓN

Skimmer de 17,5 l con sistema de cartucho integrado. Fabricado en ABS con tratamiento UV. Consta de compuerta, regulador de altura de la tapa, cesto y 2 filtros de cartucho. Conexión Ø 32 mm para acceso superior, conexiones Ø 63 mm en el fondo y Ø 50 mm en los laterales. Las conexiones laterales son para conectar las boquillas de aspiración.

El cambio de color se propone con una funda, tanto el embellecedor como el flotador. La funda se puede instalar sin cambiar la boca del skimmer y resulta muy práctica para renovar o modernizar la piscina.

### PARA PISCINAS DE HORMIGÓN



	Código	Pack standard	Peso Std en kg	Volumen standard en m <sup>3</sup>	Precio sin IVA	Código Alfanum.
<b>Skimmer filtrante - blanco</b>						
Skimmer filtrante con 2 cartuchos de 16 m <sup>3</sup>	73158	1	12	0,32	<b>626,00</b>	A01
Skimmer filtrante con 2 cartuchos de 20 m <sup>3</sup>	73161	1	13	0,32	<b>655,00</b>	A01



73164  
73165

### PARA PISCINAS CON LINER Y PREFABRICADAS



	Código	Pack standard	Peso Std en kg	Volumen standard en m <sup>3</sup>	Precio sin IVA	Código Alfanum.
<b>Piscinas prefabricadas - Blanco<sup>(1)</sup></b>						
Skimmer filtrante con 2 cartuchos de 16 m <sup>3</sup>	73159	1	12	0,32	<b>651,00</b>	A01
Skimmer filtrante con 2 cartuchos de 20 m <sup>3</sup>	73162	1	13	0,32	<b>705,00</b>	A01
<b>Piscina de paneles - Blanco</b>						
Skimmer filtrante con 2 cartuchos de 16 m <sup>3</sup>	73160	1	12,5	0,32	<b>679,00</b>	A01
Skimmer filtrante con 2 cartuchos de 20 m <sup>3</sup>	73163	1	13,5	0,32	<b>742,00</b>	A01
<b>Cartucho</b>						
Cartucho* 16 m <sup>3</sup> /h - 15 micras	73164	1	1,64	0,02	<b>159,40</b>	A01
Cartucho* 20 m <sup>3</sup> /h - 15 micras	73165	1	2,24	0,026	<b>171,70</b>	A01

Se puede combinar con fundas de color EASYCOLOR, código 73166.



Cumple con las normas EN 16713-1



Cumple con las normas EN 16582-1 EN 16713-2



73166CL129



73166CL090



73166CL1144

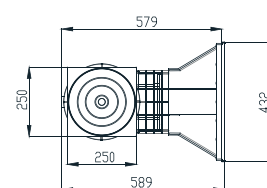
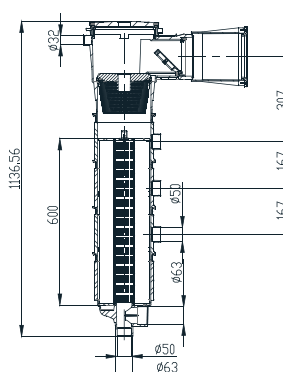
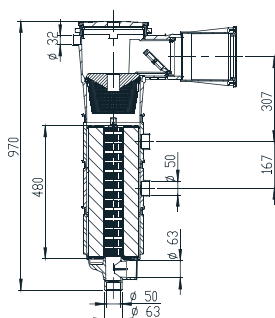

(1) Los códigos 73159 y 73162 vienen con 2 juegos de tornillos: DIN 7982 A4 5,5x25 y 32.

# Skimmers 15 l

- Todos los componentes que se exponen en esta gama de skimmers tienen tratamiento UV.
- Hechos de ABS, vienen con una compuerta basculante y una válvula reguladora de caudal.
- Conexión inferior de la boquilla de aspiración: rosca interior 1½", rosca exterior 2".
- Conexión simultánea al sumidero: pared interior Ø 50 mm.
- Conexión rebosadero: Ø 40 mm.
- Recogehojas.
- Caudal recomendado: 7,5 m³/h.
- Se recomienda instalar un skimmer por cada 25 m² de superficie de lámina de agua.
- En todos los skimmers hay dos modelos distintos, el modelo con insertos y el modelo PARKER, el cual se suministra con tornillos autoroscantes.

## Skimmer con boca standard

PARA PISCINAS DE HORMIGÓN



	Código	Pack standard	Peso Std en kg	Volumen standard en m³	Precio sin IVA	Código Alfanum.
Con tapa circular - Blanco	00249	1	2,95	0,059	<b>107,20</b>	A01
Con tapa circular - Beige	00249CL090	1	2,95	0,059	<b>115,80</b>	A01
Con tapa circular - Gris claro	00249CL129	1	2,95	0,059	<b>115,80</b>	A01
Con tapa circular - Gris antracita	00249CL144	1	2,95	0,059	<b>115,80</b>	A01
Con tapa cuadrada	00250	1	3,15	0,059	<b>120,80</b>	A01



Cumple con las normas  
EN 16582-1  
EN 16713-2

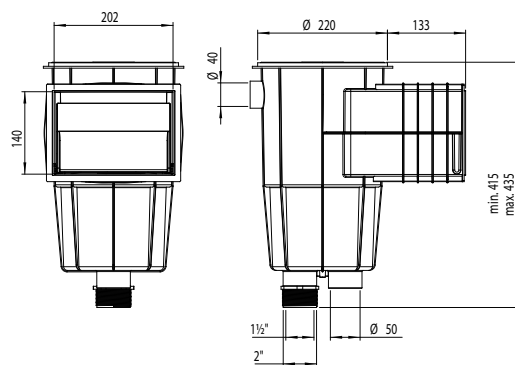

# Skimmers 15 l

## Skimmer con boca standard



PARA PISCINAS CON LINER Y PREFABRICADAS



Suministrados con una junta adhesiva, marco de bi-inyección, brida y tornillos.



Cumple con las normas  
EN 16582-1  
EN 16713-2

	Código	Pack standard	Peso Std en kg	Volumen standard en m <sup>3</sup>	Precio sin IVA	Código Alfanum.
<b>Con tapa circular a presión</b>						
Blanco	01461	1	4,0	0,059	<b>203,10</b>	A01
Beige	01461CL090	1	4,0	0,059	<b>203,10</b>	A01
Gris claro	01461CL129	1	4,0	0,059	<b>203,10</b>	A01
Gris antracita	01461CL144	1	4,0	0,059	<b>203,10</b>	A01
<b>Con tapa cuadrada a presión</b>						
Blanco	01462	1	4,2	0,059	<b>220,00</b>	A01

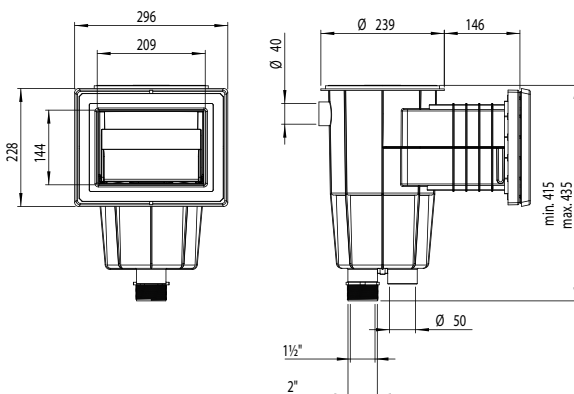

## Skimmer con boca ancha



PARA PISCINAS DE HORMIGÓN



Cumple con las normas  
EN 16582-1  
EN 16713-2

	Código	Pack standard	Peso Std en kg	Volumen standard en m <sup>3</sup>	Precio sin IVA	Código Alfanum.
<b>Con tapa circular - Blanco</b>						
00251	00251	1	4,47	0,12	<b>173,40</b>	A01
<b>Con tapa circular - Beige</b>						
00251CL090	00251CL090	1	4,47	0,12	<b>187,00</b>	A01
<b>Con tapa circular - Gris claro</b>						
00251CL129	00251CL129	1	4,47	0,12	<b>187,00</b>	A01
<b>Con tapa circular - Gris antracita</b>						
00251CL144	00251CL144	1	4,47	0,12	<b>187,00</b>	A01
<b>Con tapa cuadrada</b>						
00252	00252	1	3,00	0,12	<b>184,50</b>	A01

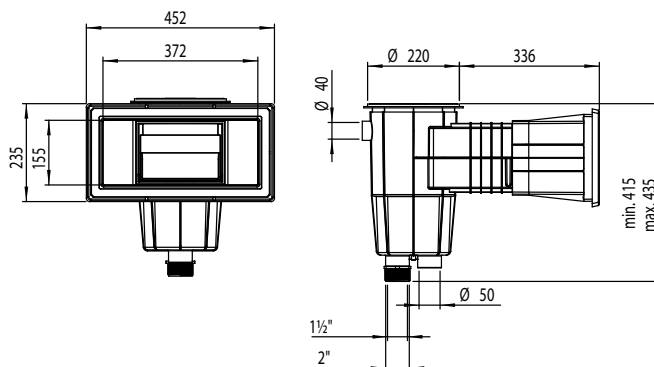



# Skimmers 15 l

## Skimmer con boca ancha



PARA PISCINAS CON LINER Y PREFABRICADAS



Suministrados con juntas adhesivas, brida y tornillos.

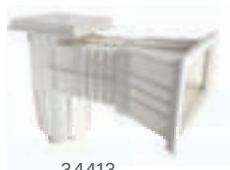

34413



34413CL090



34413CL129



34413CL144



Cumple con las normas  
EN 16582-1  
EN 16713-2

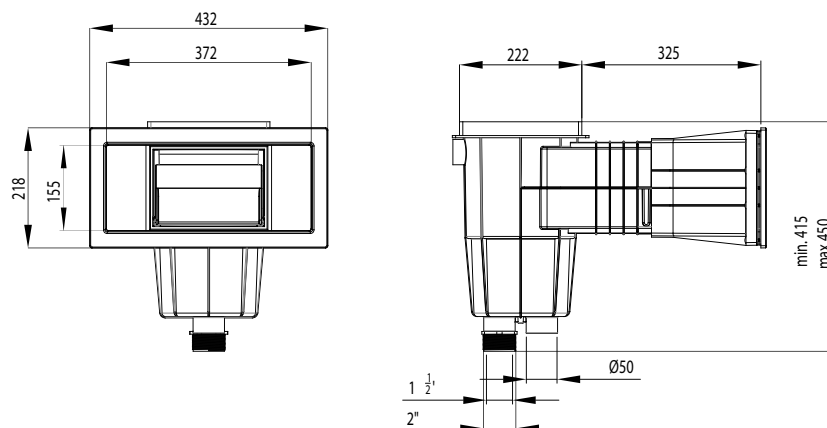

## Skimmer para piscinas de poliéster con boca ancha



PARA PISCINAS CON LINER Y PREFABRICADAS



Skimmer de 15 l, tapa cuadrada. Este skimmer no incluye juntas elásticas. El instalador debe garantizar la estanqueidad entre el skimmer y el poliéster.

	Código	Pack standard	Peso Std en kg	Volumen standard en m <sup>3</sup>	Precio sin IVA	Código Alfanum.
Blanco	06470	1	4,32	0,12	<b>145,00</b>	A01



Cumple con las normas  
EN 16582-1  
EN 16713-2



## Skimmers 15 l



### Skimmer Panel Protect



PARA PISCINAS CON LINER Y PREFABRICADAS

Suministrados con juntas adhesivas, brida y tornillos. Skimmers especialmente diseñados para piscinas de paneles. La amplia boca debe instalarse en el panel por la parte interior. Se suministra la cola adhesiva. El artículo 30866 es compatible con el artículo 73166CLXXX (funda EASYCOLOR) para conseguir un sencillo cambio de color del embellecedor y el flotador del skimmer. La funda se puede instalar sin cambiar la boca del skimmer y resulta muy práctica para renovar o modernizar la piscina.



Cumple con las normas  
EN 16582-1  
EN 16713-2

	Código	Pack standard	Peso Std en kg	Volumen standard en m <sup>3</sup>	Precio sin IVA	Código Alfanum.
Skimmer Panel Protect de 15 l boca ancha, tapa cuadrada	30866	1	5,13	0,116	<b>205,40</b>	A01
Cola adhesiva para ABS	30884	1	0,20	0,001	<b>13,28</b>	A01



### Skimmer interior flotante



PARA PISCINAS CON LINER Y PREFABRICADAS

Diámetro: 160 mm. Caudal máximo: 5 m<sup>3</sup>/h. Conexiones Ø 32 mm y Ø 38 mm exterior. Con gancho de plástico adaptable a piscinas de paneles.

	Código	Pack standard	Peso Std en kg	Volumen standard en m <sup>3</sup>	Precio sin IVA	Código Alfanum.
	16573	1	1,3	0,024	<b>45,12</b>	A04

## Accesorios skimmers

### Tapas de skimmer de 15 l



PARA TODO TIPO DE PISCINAS

	Código	Pack standard	Peso Std en kg	Volumen standard en m <sup>3</sup>	Precio sin IVA	Código Alfanum.
<b>Tapa circular, marco circular</b>						
Beige	00249-0600CL090	23	7,9	0,069	<b>19,64</b>	A01
Gris claro	00249-0600CL129	23	7,9	0,069	<b>19,64</b>	A01
Gris antracita	00249-0600CL144	23	7,9	0,069	<b>19,64</b>	A01
<b>Tapa circular, marco cuadrado</b>						
Beige	00249-0700CL090*	13	6,9	0,069	<b>29,96</b>	A01
Gris claro	00249-0700CL129*	13	6,9	0,069	<b>29,96</b>	A01
Gris antracita	00249-0700CL144*	13	6,9	0,069	<b>29,96</b>	A01

\* Compatibles con regulador de nivel 15862 si se quiere personalizar el color del regulador.

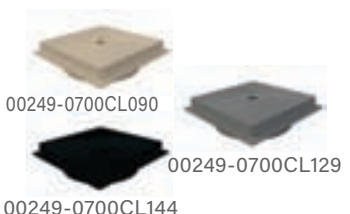

### Tapas de skimmer de 17,5 l



PARA TODO TIPO DE PISCINAS

	Código	Pack standard	Peso Std en kg	Volumen standard en m <sup>3</sup>	Precio sin IVA	Código Alfanum.
<b>Tapa circular, marco circular</b>						
Beige	05280-0600CL090	15	8	0,069	<b>30,66</b>	A01
Gris claro	05280-0600CL129	15	8	0,069	<b>30,66</b>	A01
Gris antracita	05280-0600CL144	15	8	0,069	<b>30,66</b>	A01
<b>Tapa circular, marco cuadrado</b>						
Beige	05280-0700CL090	15	8	0,069	<b>37,51</b>	A01
Gris claro	05280-0700CL129	15	8	0,069	<b>37,51</b>	A01
Gris antracita	05280-0700CL144	15	8	0,069	<b>37,51</b>	A01



### Fundas EASYCOLOR

para skimmers de boca ancha



PARA TODO TIPO DE PISCINAS

El kit de funda EASYCOLOR permite cambiar el color de la boca ancha del skimmer (artículos 00251, 00252, 01463, 01464, 11304, 11305, 11311, 11314 y 11317), tanto el embellecedor como el flotador. La funda se puede instalar sin cambiar la boca del skimmer y resulta muy práctica para renovar o modernizar la piscina. Este kit incluye funda, flotador, bridas y embellecedor.

	Código	Pack standard	Peso Std en kg	Volumen standard en m <sup>3</sup>	Precio sin IVA	Código Alfanum.
Beige - funda	74035CL090	1	1,22	0,022	<b>74,80</b>	A01
Gris claro - funda	74035CL129	1	1,22	0,022	<b>74,80</b>	A01
Gris antracita - funda	74035CL144	1	1,22	0,022	<b>74,80</b>	A01
<b>Para skimmer filtrante y skimmer Panel Protect</b>						
Gris claro - funda	73166CL129	1	1,22	0,02	<b>47,90</b>	A01
Gris antracita - funda	73166CL144	1	1,22	0,02	<b>47,90</b>	A01
Beige - funda	73166CL090	1	1,22	0,02	<b>47,90</b>	A01

## Accesorios skimmers

### Kits de junta doble para skimmers

**ASTRALPOOL**

#### PARA PISCINAS CON LINER Y PREFABRICADAS

Kits formados por una junta doble y los tornillos necesarios para la instalación de skimmers en piscinas de paneles. Producido en TPE, el kit permite la instalación de los diferentes accesorios del vaso de la piscina, protegiendo los paneles de cualquier contacto con el agua. Fácil de instalar. Evita la corrosión de la chapa en la zona troquelada.

	Código	Pack standard	Peso Std en kg	Volumen standard en m <sup>3</sup>	Precio sin IVA	Código Alfanum.
Insertos para boca ancha	14516-0500	50	-	0,070	<b>34,10</b>	A01
Tornillos autorroscantes para boca ancha	14516-0600	50	-	0,070	<b>29,74</b>	A01
Insertos para boca standard	27124-0500	80	-	0,035	<b>28,60</b>	A01
Tornillos autorroscantes para boca standard	27124-0600	80	-	0,035	<b>26,35</b>	A01
Insertos para boca Norm	57289-0500	40	-	0,070	<b>51,80</b>	A01
Tornillos autorroscantes para boca Norm	57289-0600	40	-	0,070	<b>49,91</b>	A01
Para boca UNIK, insertos	74846-0500	20	-	0,070	<b>16,88</b>	A01
Para boca UNIK, autorosca	74846-0600	20	-	0,070	<b>16,46</b>	A01

### Distanciador tapa skimmer 15 l

**ASTRALPOOL**

#### PARA PISCINAS DE HORMIGÓN

Distanciador adicional para poder aumentar la distancia entre la boca del skimmer de 15 l y la tapa. Distancia de alargamiento 25 mm. Fabricado en ABS. Sobreponiendo diferentes acoplamientos se puede aumentar en altura. También puede inclinarse ligeramente para nivelarse con el terreno.

	Código	Pack standard	Peso Std en kg	Volumen standard en m <sup>3</sup>	Precio sin IVA	Código Alfanum.
	19919	17	4,08	0,069	<b>9,35</b>	A01

### Distanciador tapa skimmer 17,5 l

**ASTRALPOOL**

#### PARA PISCINAS DE HORMIGÓN

Anillo adicional para poder graduar y nivelar mejor con el terreno la tapa de los skimmers de 17,5 l. Distancia alargamiento 20 mm. Fabricado en ABS. Sobreponiendo diferentes acoplamientos se puede aumentar en altura. También puede inclinarse ligeramente para nivelarse con el terreno.

	Código	Pack standard	Peso Std en kg	Volumen standard en m <sup>3</sup>	Precio sin IVA	Código Alfanum.
	18153	17	4,70	0,06	<b>10,05</b>	A01

## Accesorios skimmers



### Conjunto flotador de ABS



#### PARA TODO TIPO DE PISCINAS

Juego flotante con cesto prefiltro en ABS blanco. Útil para retener las hojas filtradas en el cesto.

	Código	Pack standard	Peso Std en kg	Volumen standard en m <sup>3</sup>	Precio sin IVA	Código Alfanum.
Para skimmer de 15 l	00253	12	20,5	0,207	<b>20,15</b>	A01
Para skimmer de 17,5 l	05703	12	20,5	0,207	<b>27,85</b>	A01



### Prefiltros para cesta de skimmer



#### PARA TODO TIPO DE PISCINAS

Prefiltro higiénico desechable para cestas de cualquier tipo de skimmer (cesta hasta Ø 24 cm). Retiene los residuos acumulados en el cesto de los skimmers con la consiguiente protección para la bomba y mayor rendimiento del filtro.

	Código	Pack standard	Peso Std en kg	Volumen standard en m <sup>3</sup>	Precio sin IVA	Código Alfanum.
12 unidades por caja	042747	12	0,40	0,006	<b>17,56</b>	A04



# Skimmer SLIM

## Skimmer SLIM para nivel de agua elevado



### PARA PISCINAS DE HORMIGÓN

El skimmer de nivel alto del agua permite que el nivel de agua de la piscina (+/- 4 cm) cree un efecto de piscina infinita. La línea de flotación se sitúa muy cerca del borde de la piscina. Hecho totalmente de AISI-316L. Todos los modelos están equipados con un rebosadero de Ø50 mm y tienen una carcasa para montar un regulador de nivel - artículo 73453 - no incluida. Además es compatible con la mayoría de los reguladores de nivel del mercado. Con conexión para toma equipotencial. También incluye bridas para piscinas prefabricadas. Flujo recomendado 7,5 m<sup>3</sup>/h. Capacidad del cesto: 1,2 l.



Cumple con la norma EN 13451-1-3



Cumple con las normas EN 16582-1 EN 16713-2



	Código	Pack standard	Peso Std en kg	Volumen standard en m <sup>3</sup>	Precio sin IVA	Código Alfanum.
Ancho de boca: 500 mm	73501	1	14,80	0,136	<b>1.893,00</b>	A01
Ancho de boca: 650 mm	73502	1	15,20	0,169	<b>1.972,00</b>	A01

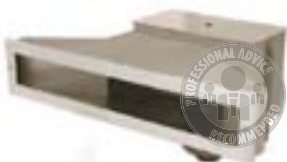
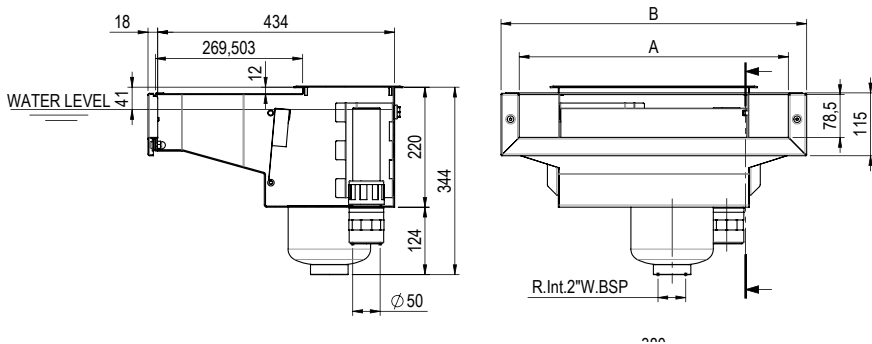

## Skimmer SLIM de inox A-500 y A-650 boca ancha



### PARA PISCINAS DE HORMIGÓN Y LINER



En acero inoxidable AISI-316L. Con rebosadero Ø50 mm, cesta y tapa de acero inoxidable, ambas incluidas. Dispone de alojamiento para montar válvula reguladora de nivel 73453 (ver pág. 163). Con conexión para toma equipotencial. Flujo recomendado: 7,5 m<sup>3</sup>/h. Los artículos 56313 y 56316 incluyen bridas para piscinas prefabricadas. También está disponible con inclinación de 6°: artículos 72744 y 72743; ver pág. 159. Nivel de agua +/- 8 cm. Capacidad del cesto: 1,2 l.



Cumple con la norma EN 13451-1-3



Cumple con las normas EN 16582-1 EN 16713-2



	Código	Pack standard	Peso Std en kg	Volumen standard en m <sup>3</sup>	Precio sin IVA	Código Alfanum.
Ancho de boca: 500 mm	56313	1	14,84	0,136	<b>1.774,00</b>	A01
Ancho de boca: 650 mm	56316	1	14,84	0,136	<b>2.180,00</b>	A01

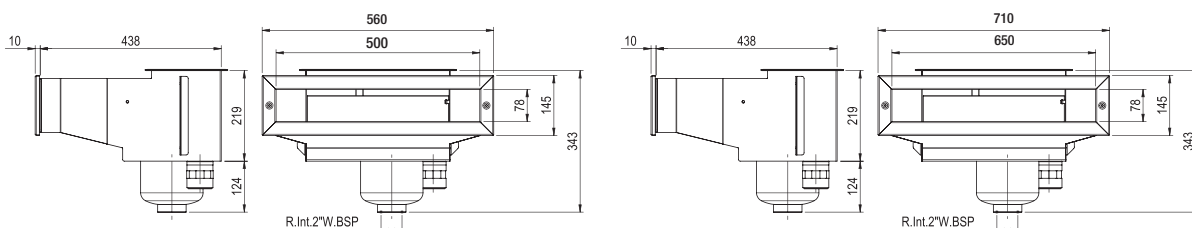

# Skimmer SLIM

## Skimmer SLIM de inox A-500 boca ancha

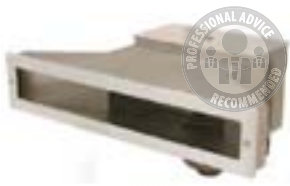

Cumple con la norma EN 13451-1-3



Cumple con las normas EN 16582-1 EN 16713-2



### PARA PISCINAS DE POLIÉSTER



En acero inoxidable AISI-316L. Con rebosadero Ø 50 mm, cesto y tapa de acero inoxidable, ambos incluidos. Dispone de sitio para montar válvula reguladora de nivel 73453 (ver página 163). Con conexión para toma equipotencial. Caudal recomendado 7,5 m<sup>3</sup>/h. Nivel de agua ± 8 cm. Capacidad del cesto 1,2 l.

	Código	Pack standard	Peso Std en kg	Volumen standard en m <sup>3</sup>	Precio sin IVA	Código Alfanum.
Ancho de boca: 500 mm, 6° de inclinación	72744	1	14,84	0,136	<b>1.681,00</b>	A01
Ancho de boca: 650 mm, 6° de inclinación	72743	1	14,84	0,136	<b>2.117,00</b>	A01

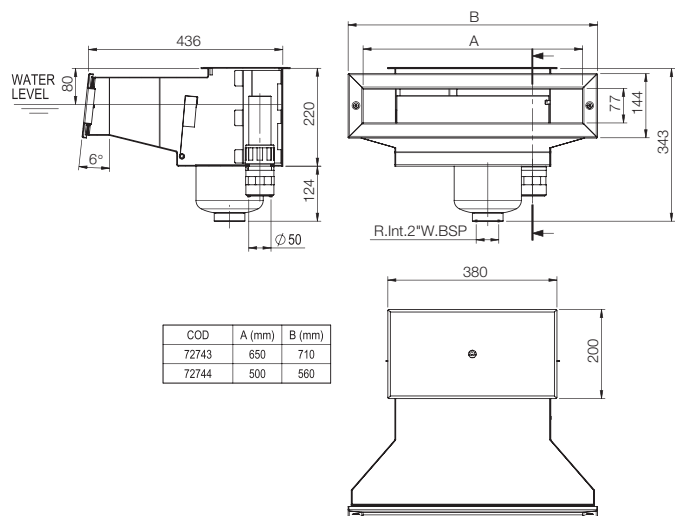

# Skimmers de acero inoxidable

## Skimmer de inox A-100 completo



### PARA PISCINAS DE HORMIGÓN

En acero inoxidable AISI-316L. Con rebosadero Ø 50 mm. Cesto y tapa de acero inoxidable incluidos. Capacidad del cesto 1,2 l. Dispone de sitio para montar válvula reguladora de nivel 00256 (ver página 163). Con conexión para toma equipotencial. Caudal recomendado: 7,5 m<sup>3</sup>/h. No incluye embellecedor cód. 00255. Para piscinas liner, prefabricadas y de paneles, utiliza el kit de acoplamiento 07525, no incluido.

	Código	Pack standard	Peso Std en kg	Volumen standard en m <sup>3</sup>	Precio sin IVA	Código Alfanum.
Conexión de succión, rosca 2"	00254	1	8,4	0,04	<b>1.570,00</b>	A01

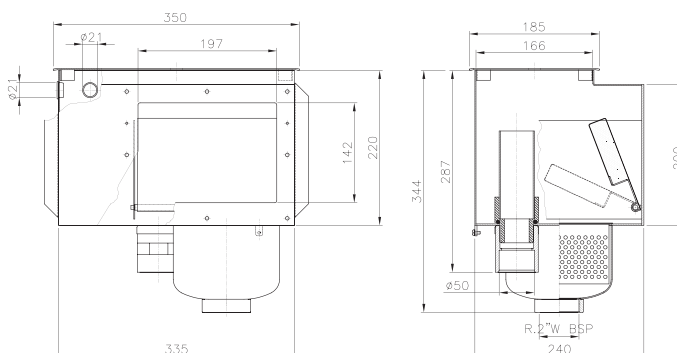

Cumple con las normas EN 16582-1 EN 16713-2

# Skimmers de acero inoxidable

## Marco decorativo



### PARA PISCINAS DE HORMIGÓN

Para skimmer 00254. Fabricado en acero inoxidable AISI-316L.



Cumple con las normas  
EN 16582-1  
EN 16713-2

Código	Pack standard	Peso Std en kg	Volumen standard en m <sup>3</sup>	Precio sin IVA	Código Alfanum.
00255	1	0,62	0,003	<b>170,50</b>	A01

## Cuerpo skimmer A-201



### PARA PISCINAS DE HORMIGÓN

En acero inoxidable AISI-316L. Con rebosadero de Ø 50 mm. Caja de alojamiento de skimmer sin tapa telescópica. Dispone de alojamiento para montar válvula reguladora de nivel 00256 (ver página 163). Con conexión para toma equipotencial. Cesto extraíble frontalmente. No incluye ribete cód. 07251. Conexión aspiración Ø 63 mm. Para piscinas liner, prefabricadas y de paneles utiliza el kit de acoplamiento 07525 (no incluido).



Cumple con las normas  
EN 16582-1  
EN 16713-2

Código	Pack standard	Peso Std en kg	Volumen standard en m <sup>3</sup>	Precio sin IVA	Código Alfanum.
07520	1	6,51	0,04	<b>1.570,00</b>	A01

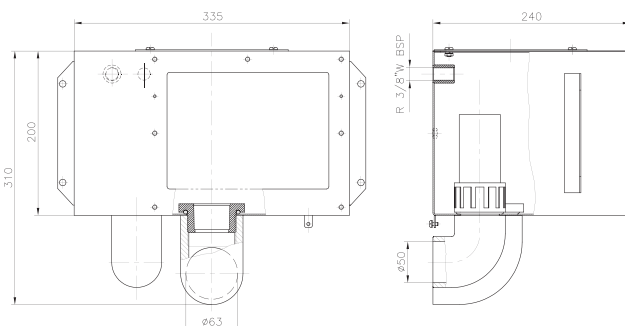

## Cuerpo skimmer A-202



### PARA PISCINAS DE HORMIGÓN

En acero inoxidable AISI-316L. Con rebosadero de Ø 50 mm. Caja de alojamiento de skimmer sin tapa telescópica. Con toma de tierra. Cesto extraíble frontalmente. No incluye ribete cód. 07251. Para piscinas liner, prefabricadas y de paneles utiliza el kit de acoplamiento 07525 (no incluido).



Cumple con las normas  
EN 16582-1  
EN 16713-2

Código	Pack standard	Peso Std en kg	Volumen standard en m <sup>3</sup>	Precio sin IVA	Código Alfanum.
Conexión de aspiración Ø63 mm	07610	1	5,25	<b>1.249,00</b>	A01

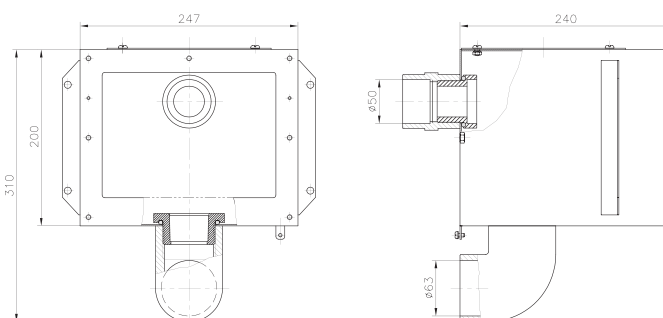

## Skimmers de acero inoxidable



### Cesto para skimmers A-201 y A-202

ASTRALPOOL 



#### PARA PISCINAS DE HORMIGÓN

Cesto en acero inoxidable AISI-316L. Con embellecedor frontal para extracción directa a través de la abertura del skimmer. Capacidad del cesto: 4,6 l.



Cumple con las normas  
EN 16582-1  
EN 16713-2

Código	Pack standard	Peso Std en kg	Volumen standard en m <sup>3</sup>	Precio sin IVA	Código Alfanum.
07521	1	2,19	0,02	<b>857,00</b>	A01



### Cuerpo skimmer A-400

ASTRALPOOL 



#### PARA PISCINAS DE HORMIGÓN

En acero inoxidable AISI-316L. Con rebosadero de Ø 50 mm. Caja de alojamiento de skimmer sin tapa telescópica. Dispone de alojamiento para montar válvula reguladora de nivel 00256 (ver página 163). Con conexión para toma equipotencial. Para piscinas liner, prefabricadas y de paneles utiliza el kit de acoplamiento 07526 (no incluido).



Cumple con las normas  
EN 16582-1  
EN 16713-2

Código	Pack standard	Peso Std en kg	Volumen standard en m <sup>3</sup>	Precio sin IVA	Código Alfanum.
Conexión aspiración Ø 63 mm	07523	1	8,0	<b>1.676,00</b>	A01

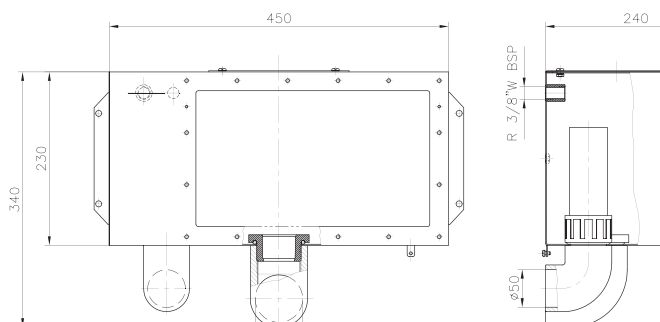

### Cesto para skimmer A-400

ASTRALPOOL 



#### PARA PISCINAS DE HORMIGÓN

Extracción frontal. Modelo ancho. En acero inoxidable AISI-316L. Capacidad del cesto: 11 l.



Cumple con las normas  
EN 16582-1  
EN 16713-2

Código	Pack standard	Peso Std en kg	Volumen standard en m <sup>3</sup>	Precio sin IVA	Código Alfanum.
07522	1	3,5	0,04	<b>895,00</b>	A01

## Complementos para skimmers de acero inoxidable



### Kit de acoplamiento

para skimmers de inox



#### PARA PISCINAS CON LINER Y PREFABRICADAS

Para piscinas liner, prefabricadas y de paneles. Incluye: 2 juntas elásticas, marco de inox AISI-316 y tornillos para su fijación.



Cumple con las normas  
EN 16582-1  
EN 16713-2

	Código	Pack standard	Peso Std en kg	Volumen standard en m <sup>3</sup>	Precio sin IVA	Código Alfanum.
Para skimmers A-100, A-201 y A-202 (00254, 07520 y 07610)	07525	1	0,78	0,002	<b>379,00</b>	A01
Para A-400 (Código 07523)	07526	1	1,13	0,01	<b>338,00</b>	A01

### Embellecedor de inox

para skimmers



#### PARA PISCINAS CON LINER Y PREFABRICADAS

Embellecedores de AISI-316L para skimmers de ABS. Incluye brida, tornillos y juntas.



56344



56340



74101

	Código	Pack standard	Peso Std en kg	Volumen standard en m <sup>3</sup>	Precio sin IVA	Código Alfanum.
Skimmers de boca estándar de ABS artículos 01461 (15 l), 01462 (15 l), 11309 (17,5 l), 11310 (17,5 l)	56344	1	1,5	0,004	<b>287,00</b>	A01
Skimmers de boca ancha de ABS artículos 01463 (15 l), 01464 (15 l), 11311 (17,5 l), 11313 (17,5 l)	56340	1	1,87	0,005	<b>319,00</b>	A01
Skimmer en ABS NORM art. 56176	74101	1	1,76	0,001	<b>378,00</b>	A01

### Tapa telescópica



#### PARA PISCINAS DE HORMIGÓN

En acero inoxidable AISI-316L. Para los modelos A-201, A-202 y A-400. Tapa de 180 x 180 mm. Altura regulable de 60 a 110 mm.



	Código	Pack standard	Peso Std en kg	Volumen standard en m <sup>3</sup>	Precio sin IVA	Código Alfanum.
	07524	1	1,63	0,01	<b>399,00</b>	A01



Cumple con la norma  
EN 13451-1-3



Cumple con las normas  
EN 16582-1  
EN 16713-2



## Regulador de nivel



### Regulador de nivel universal



#### PARA TODO TIPO DE PISCINAS

Material de ABS. Instalación mediante conexión lateral o inferior, según necesidad. Agujeros de salida a la piscina semitroquelados para adoptar la solución más adecuada. Tapa regulable en altura y nivel. Para todo tipo de skimmers. El color de la tapa se puede cambiar usando las tapas de skimmers de 15 l" en la página 155.

Código	Pack standard	Peso Std en kg	Volumen standard en m <sup>3</sup>	Precio sin IVA	Código Alfanum.
15862	1	2,0	0,016	<b>107,40</b>	A01



### Válvula reguladora de nivel



#### PARA PISCINAS DE HORMIGÓN

Para montar en todos los modelos de skimmer de acero inoxidable, excepto en el modelo A-202, 56313-56316-72743-72744-73501-73502. Apertura ajustable. Conexión a 3/8".

Código	Pack standard	Peso Std en kg	Volumen standard en m <sup>3</sup>	Precio sin IVA	Código Alfanum.
00256	1	0,21	0,002	<b>49,68</b>	A01



### Válvula reguladora de nivel



#### PARA PISCINAS DE HORMIGÓN

Válvula reguladora de nivel compatible con los skimmers de acero inoxidable de la gama SLIM. Compatible con los artículos: 56313, 56316, 72743, 72744, 73501 73502. Con conexión lateral de 3/8" y flotador ajustable.

Código	Pack standard	Peso Std en kg	Volumen standard en m <sup>3</sup>	Precio sin IVA	Código Alfanum.
73453	1	0,9	0,008	<b>101,60</b>	A01

## Información sobre sumideros de piscina

# Información sobre sumideros de piscina

## EN 16713-02: 2016 - sumideros

### PELIGRO DE APRISIONAMIENTO

#### ¿Cómo prevenirlo?

#### PISCINA NUEVA

##### TAPA ANTIVORTEX

Número de sumideros por piscina: **1**.

##### TAPA NO ANTIVORTEX

Número de sumideros por piscina: **2** sumideros equilibrados, **a una distancia de al menos 1 metro**.

Y si **uno de los 2 sumideros** está **bloqueado**, **el otro debe poder absorber todo** el caudal de la instalación.

#### RENOVACIÓN DE PISCINA

##### CON CAMBIO EN EL CUERPO DEL SUMIDERO

Se aplica **la nueva normativa para piscinas**.

##### CUERPO DE SUMIDERO SIN CAMBIOS

Se instala una **rejilla antivortex** en el sumidero instalado previamente.

#### DIMENSIÓN DE LA CAVIDAD

El sumidero debe respetar ciertas dimensiones de la cavidad que se ajusten a una regla matemática.

#### OTROS

Se toman en consideración otros requisitos para definir que un sumidero cumple con EN, como el diseño.

Por ej., el diseño de la rejilla para evitar el aprisionamiento de partes del cuerpo o que se enganche el pelo.

**Velocidad de aspiración:** garantiza un máximo de 0,5 m/s, párrafo 4.6.1.

**¡Solo si se cumplen todos los requisitos de la norma se puede entregar un certificado de cumplimiento!**

\* La placa antivortex es un elemento especial instalado en la vía de succión para controlar la turbulencia en un fluido en movimiento. Estas placas permiten controlar la velocidad del fluido y, así, evitar la cavitación en el fluido según marca la UNE-EN 13451-3.

SUMIDEROS EN ABS

# Sumideros NORM

- Todos los sumideros de la gama se suministran con tratamiento UV.
- Para evitar riesgos de succión, los sumideros deben instalarse respetando la normativa de cada país.
- Recomendamos: velocidad máxima de aspiración de 0,5 m/s.

## Sumidero NORM



Disponible también en color

### DESCRIPCIÓN

Gama de sumideros, aptos para instalarse en piscinas públicas y privadas, se suministran con rejillas planas o antivortex. Fabricados en ABS blanco y con tratamiento UV, conexiones de salida lateral de 2" y salida inferior de 1½", la salida inferior tapada con un semitroquelado.

### PARA PISCINAS DE HORMIGÓN



	Código	Pack standard	Peso Std en kg	Volumen standard en m³	Precio sin IVA	Código Alfanum.
Rejilla antivortex - Blanco	56379	4	10,60	0,069	<b>54,60</b>	A01
Rejilla antivortex - Beige	56379CL090	4	10,60	0,069	<b>59,20</b>	A01
Rejilla antivortex - Gris claro	56379CL129	4	10,60	0,069	<b>59,20</b>	A01
Rejilla antivortex - Gris antracita	56379CL144	4	10,60	0,069	<b>59,20</b>	A01
Rejilla plana - Blanco	56378	4	10,60	0,069	<b>53,20</b>	A01
Rejilla plana - Beige	56378CL090	4	10,60	0,069	<b>57,50</b>	A01
Rejilla plana - Gris claro	56378CL129	4	10,60	0,069	<b>57,50</b>	A01
Rejilla plana - Gris antracita	56378CL144	4	10,60	0,069	<b>57,50</b>	A01

### PARA PISCINAS CON LINER Y PREFABRICADAS



	Código	Pack standard	Peso Std en kg	Volumen standard en m³	Precio sin IVA	Código Alfanum.
<b>Rejilla antivortex con insertos</b>						
Blanco	56382	4	10,60	0,069	<b>104,50</b>	A01
Beige	56382CL090	4	10,60	0,069	<b>112,80</b>	A01
Gris claro	56382CL129	4	10,60	0,069	<b>112,80</b>	A01
Gris antracita	56382CL144	4	10,60	0,069	<b>112,80</b>	A01
<b>Rejilla antivortex sin insertos</b>						
Blanco	56383	4	10,60	0,069	<b>89,70</b>	A01
Beige	56383CL090	4	10,60	0,069	<b>96,80</b>	A01
Gris claro	56383CL129	4	10,60	0,069	<b>96,80</b>	A01
Gris antracita	56383CL144	4	10,60	0,069	<b>96,80</b>	A01
<b>Rejilla plana con insertos</b>						
Blanco	56380	4	10,60	0,069	<b>103,00</b>	A01
Beige	56380CL090	4	10,60	0,069	<b>111,30</b>	A01
Gris claro	56380CL129	4	10,60	0,069	<b>111,30</b>	A01
Gris antracita	56380CL144	4	10,60	0,069	<b>111,30</b>	A01
<b>Rejilla plana sin insertos</b>						
Blanco	56381	4	10,60	0,069	<b>88,00</b>	A01
Beige	56381CL090	4	10,60	0,069	<b>95,00</b>	A01
Gris claro	56381CL129	4	10,60	0,069	<b>95,00</b>	A01
Gris antracita	56381CL144	4	10,60	0,069	<b>95,00</b>	A01



Solo sumideros antivortex 56379, 56382 y 56383



Cumple con las normas  
EN 13451-1  
EN 13451-3

## Sumideros estándar

### Sumidero redondo Ø 290 mm

Modelo PARKER



Cumple con las normas EN 16582-1

#### PARA PISCINAS CON LINER Y PREFABRICADAS



Salida lateral de 2" y salida inferior de 1½". Especial para piscinas de liner. Construido totalmente en ABS color blanco, tornillería en acero inoxidable y juntas adhesivas de material sintético. Salida lateral con posibilidad de instalación de un tapón para pruebas de estanqueidad. Salida inferior con tapón y posibilidad de montaje de válvula hidrostática cód. 00277 (ver página 169) y tubo de drenaje cód. 21581 (ver página 169). Velocidad de aspiración: 0,5 m/s. Caudal máximo recomendado: 13 m³/h. Montaje a ras de fondo que permite un vaciado total.

	Código	Pack standard	Peso Std en kg	Volumen standard en m³	Precio sin IVA	Código Alfanum.
Sumidero Ø 290 mm especial liner	00270	4	5,71	0,044	<b>83,90</b>	A01

### Sumidero circular Ø 270 mm

con rejilla ABS



Cumple con las normas EN 16582-1

#### PARA PISCINAS DE HORMIGÓN



Salida inferior de 1½" y lateral de 2". Construido totalmente en ABS color blanco. Salida lateral con posibilidad de instalación de un tapón para pruebas de estanqueidad. Salida inferior con tapón y posibilidad de montaje de válvula hidrostática cód. 00277 (ver página 169) y tubo de drenaje cód. 21581 (ver página 169). Rejilla de aspiración Ø 250 mm. Caudal máx: 13 m³/h.

	Código	Pack standard	Peso Std en kg	Volumen standard en m³	Precio sin IVA	Código Alfanum.
Rosca standard	01466	4	5,0	0,045	<b>50,50</b>	A01

### Sumidero circular Ø 210 mm

con rejilla de ABS



01467

01467CL090



01467CL129

01467CL144



00271

00271CL090



00271CL129

00271CL144



Cumple con las normas EN 16582-1

#### DESCRIPCIÓN

Salida lateral 2". Cuerpo y rejilla en ABS. Suministrados con juntas autoadhesivas, brida y tornillos. Caudal máximo recomendado: 13 m³/h.

#### PARA PISCINAS DE HORMIGÓN



Cuerpo y rejilla en ABS. Fijación rejilla mediante tornillos. Caudal máx: 13 m³/h.

	Código	Pack standard	Peso Std en kg	Volumen standard en m³	Precio sin IVA	Código Alfanum.
Rosca standard - Blanco	01467	4	2,8	0,028	<b>34,17</b>	A01
Rosca standard - Beige	01467CL090	4	2,8	0,028	<b>44,50</b>	A01
Rosca standard - Gris claro	01467CL129	4	2,8	0,028	<b>44,50</b>	A01
Rosca standard - Gris antracita	01467CL144	4	2,8	0,028	<b>44,50</b>	A01

#### PARA PISCINAS CON LINER Y DE POLIÉSTER



	Código	Pack standard	Peso Std en kg	Volumen standard en m³	Precio sin IVA	Código Alfanum.
<b>Sumidero Ø 210 mm con rejilla ABS</b>						
Blanco	00271	4	4,0	0,033	<b>73,30</b>	A01
Beige	00271CL090	4	4,0	0,033	<b>80,60</b>	A01
Gris claro	00271CL129	4	4,0	0,033	<b>80,60</b>	A01
Gris antracita	00271CL144	4	4,0	0,033	<b>80,60</b>	A01

## Sumideros estándar

### Sumidero circular Ø 200 mm

con rejilla antivortex



27837



27125



Cumple con las normas  
EN 16582-1

#### DESCRIPCIÓN

Fabricado en material de ABS blanco. Salida lateral de 2" y salida inferior de 1½". Salida inferior tapada con un semitroquelado, lo cual permite que se pueda abrir según necesidad. Es posible encajar un tubo de drenaje cód. 21581 (ver página 169). Caudal máx.: 13 m³/h.

#### PARA PISCINAS DE HORMIGÓN



	Código	Pack standard	Peso Std en kg	Volumen standard en m³	Precio sin IVA	Código Alfanum.
Rosca standard	27837	4	2,807	0,033	<b>33,73</b>	A01

#### PARA PISCINAS CON LINER Y PREFABRICADAS



	Código	Pack standard	Peso Std en kg	Volumen standard en m³	Precio sin IVA	Código Alfanum.
	27125	4	3,543	0,033	<b>65,40</b>	A01

### Sumidero circular Ø 200 mm

con rejilla plana



27839



27838



Cumple con las normas  
EN 16582-1

#### DESCRIPCIÓN

Fabricado en ABS blanco. Salida lateral de 2" y salida inferior de 1½". Salida inferior tapada con un semitroquelado, lo cual permite que se pueda abrir según necesidad. Es posible encajar un tubo de drenaje (cód. 21581, ver página 169). Caudal máx.: 13 m³/h.

#### PARA PISCINAS DE HORMIGÓN



	Código	Pack standard	Peso Std en kg	Volumen standard en m³	Precio sin IVA	Código Alfanum.
Rosca standard	27839	4	2,807	0,033	<b>27,69</b>	A01

#### PARA PISCINAS CON LINER Y PREFABRICADAS



	Código	Pack standard	Peso Std en kg	Volumen standard en m³	Precio sin IVA	Código Alfanum.
	27838	4	3,391	0,033	<b>60,30</b>	A01



## Sumideros estándar

### Sumidero Mini



#### PARA PISCINAS CON LINER Y PREFABRICADAS

Sumidero de salida lateral con rosca interior de 2". Fabricado en ABS blanco con la rejilla fijada a la brida. Velocidad de aspiración en reja de 0,5 m/s y caudal de 11 m<sup>3</sup>/h. Los agujeros de la rejilla no superan los 8 mm, según normativa vigente. Tornillos con rosca M5 e insertos de latón para la sujeción de la brida y la rejilla. Puede ser aplicable en spas de hormigón y tomas de aspiración lateral.



Cumple con las normas EN 16582-1

	Código	Pack standard	Peso Std en kg	Volumen standard en m <sup>3</sup>	Precio sin IVA	Código Alfanum.
Sumidero Mini - Blanco	27814	4	2,64	0,013	<b>66,70</b>	A01

### Sumidero cuadrado

210 mm x 210 mm



00258 - 00273



#### PARA PISCINAS DE HORMIGÓN

Salida lateral de 2". Cuerpo y rejilla en ABS blanco. Fijación de la rejilla mediante tornillos. Caudal máx.: 13 m<sup>3</sup>/h

	Código	Pack standard	Peso Std en kg	Volumen standard en m <sup>3</sup>	Precio sin IVA	Código Alfanum.
	00258	4	4,0	0,044	<b>39,36</b>	A01



Cumple con las normas EN 16582-1

#### PARA PISCINAS CON LINER Y PREFABRICADAS



Con salida lateral de 2". Cuerpo y rejilla en ABS. Suministrados con juntas autoadhesivas, brida y tornillos. Caudal máx. recomendado: 13 m<sup>3</sup>/h.

	Código	Pack standard	Peso Std en kg	Volumen standard en m <sup>3</sup>	Precio sin IVA	Código Alfanum.
	00273	4	5,5	0,043	<b>88,20</b>	A01

### Rejilla de drenaje Ø 200 mm en ABS



#### PARA PISCINAS DE HORMIGÓN

Aro y rejilla en ABS color blanco, con tornillos de fijación a la rejilla. Esta rejilla es para cámara de aspiración realizada in situ.



Cumple con las normas EN 16582-1

	Código	Pack standard	Peso Std en kg	Volumen standard en m <sup>3</sup>	Precio sin IVA	Código Alfanum.
	00280	10	3,0	0,031	<b>14,99</b>	A01

## Complementos de sumideros en ABS



74097

74097CL090



74097CL129

74097CL144



Cumple con las normas  
EN 16582-1



Cumple con sección 4.41 b.2  
de EN 16713-2:2017

### Rejilla de sumidero

para cumplir con la normativa de piscinas



#### PARA TODO TIPO DE PISCINAS

Rejilla para sustituir las rejillas de sumideros ya instalados de piscinas privadas, para cumplir con la normativa de piscinas. Material de ABS. Compatible con sumideros 01467, 27837, 27839.

	Código	Pack standard	Peso Std en kg	Volumen standard en m <sup>3</sup>	Precio sin IVA	Código Alfanum.
<b>Rejilla</b>						
Blanco	74097	6	3	0,033	<b>15,06</b>	A01
Beige	74097CL090	6	3	0,033	<b>15,06</b>	A01
Gris claro	74097CL129	6	3	0,033	<b>15,06</b>	A01
Gris antracita	74097CL144	6	3	0,033	<b>15,06</b>	A01

### Válvula hidroestática



#### PARA PISCINAS DE HORMIGÓN Y LINER



Para aliviar la presión que pudieran ejercer sobre el vaso de la piscina posibles aguas subterráneas, se recomienda la instalación en el sumidero de una válvula hidroestática y un tubo de drenaje. Válvula hidroestática para colocar en el fondo de los sumideros con salida 2". Fabricada en ABS blanco, con tornillo y muelle de inox. Rosca macho 1/2".

	Código	Pack standard	Peso Std en kg	Volumen standard en m <sup>3</sup>	Precio sin IVA	Código Alfanum.
	00277	50	2,63	0,01	<b>12,41</b>	A01

### Tubo de drenaje



#### PARA PISCINAS DE HORMIGÓN Y LINER



Tubo de drenaje con conexión a rosca de 1/2" BSP para los sumideros 01466, 27837 y 27839. Fabricado en ABS.

	Código	Pack standard	Peso Std en kg	Volumen standard en m <sup>3</sup>	Precio sin IVA	Código Alfanum.
	21581	24	3,54	0,021	<b>12,02</b>	A01

# Sumideros STYLE

## Sumidero STYLE

en acero inoxidable. Salida 2"



75180, 75181  
75184, 75185



75182, 75183  
751866, 75187



Cumple con las normas  
UNE-EN 16582-1  
UNE-EN-16713-2

### DESCRIPCIÓN

Gama de sumideros fabricados en acero inoxidable AISI-316L, equipados con una conexión de salida lateral de 2".

Toda la gama comparte el mismo cuerpo, con diferentes opciones de rejilla (plana o antivortex y circular o cuadrada).

Para piscinas con liner, viene con juntas y tornillos.

Caudal máximo: 13 m<sup>3</sup>/h.

### PARA PISCINAS DE HORMIGÓN



	Código	Pack standard	Peso Std en kg	Volumen standard en m <sup>3</sup>	Precio sin IVA	Código Alfanum.
Circular 2" - Rejilla antivortex	75180	1	3,97	0,026	<b>537,00</b>	A01
Circular 2" - Rejilla plana	75181	1	3,7	0,026	<b>434,00</b>	A01
Cuadrado 2" - Rejilla antivortex	75182	1	4,2	0,026	<b>621,00</b>	A01
Cuadrado 2" - Rejilla plana	75183	1	3,96	0,026	<b>483,00</b>	A01

### PARA PISCINAS CON LINER Y PREFABRICADAS



	Código	Pack standard	Peso Std en kg	Volumen standard en m <sup>3</sup>	Precio sin IVA	Código Alfanum.
Circular 2" - Rejilla antivortex	75184	1	4,06	0,026	<b>587,00</b>	A01
Circular 2" - Rejilla plana	75185	1	3,79	0,026	<b>520,00</b>	A01
Cuadrado 2" - Rejilla antivortex	75186	1	4,3	0,026	<b>671,00</b>	A01
Cuadrado 2" - Rejilla plana	75187	1	4,05	0,026	<b>574,00</b>	A01

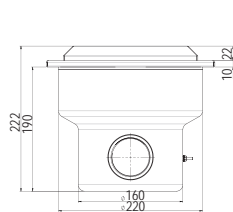

75182-75186

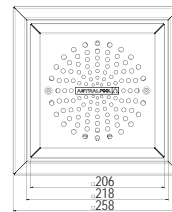

75183- 75187

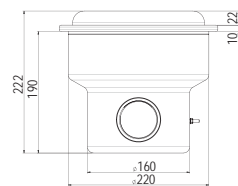
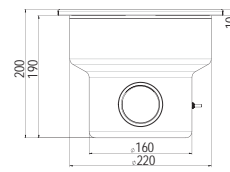

75180-75184

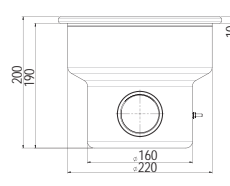
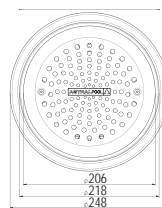

75181-75185

SUMIDERO EN INOX

# Sumideros estándar en inox

## Sumidero circular en acero inoxidable Salida 2"



00268

### PARA PISCINAS DE HORMIGÓN

Salida lateral 2". Fabricado en acero inoxidable AISI-316L. Fijación rejilla mediante tornillos. Caudal máximo: 13 m<sup>3</sup>/h.



26196



Cumple con las normas  
UNE-EN 16582-1  
UNE-EN-16713-2

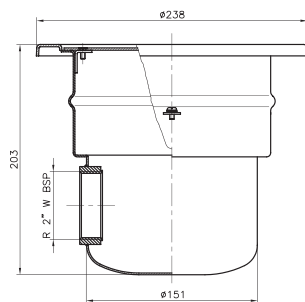

	Código	Pack standard	Peso Std en kg	Volumen standard en m <sup>3</sup>	Precio sin IVA	Código Alfanum.
Salida lateral 2"	00268	1	2,56	0,02	<b>462,00</b>	A01
Salida lateral 2" y salida inferior 1/2"	26196	1	2,80	0,02	<b>958,00</b>	A01

## Sumidero circular en acero inoxidable



### PARA PISCINAS CON LINER Y PREFABRICADAS

Salida lateral 2". Fabricada en acero inoxidable AISI-316L. Fijación rejilla mediante tornillos. Suministrados con juntas, brida y tornillos. Caudal máximo recomendado: 13 m<sup>3</sup>/h.



Cumple con las normas  
EN 16582-1

	Código	Pack standard	Peso Std en kg	Volumen standard en m <sup>3</sup>	Precio sin IVA	Código Alfanum.
Salida lateral 2"	00275	1	2,27	0,02	<b>605,00</b>	A01
Salida lateral 2" e inferior 1/2" conexiones de salida	26197	1	4,23	0,04	<b>958,00</b>	A01

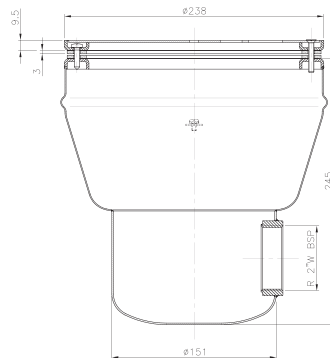

## Sumideros estándar en inox

### Sumidero con tapa cuadrada en acero inoxidable. Salida 1 1/2"



#### PARA PISCINAS DE HORMIGÓN

Salida inferior 1 1/2". Fabricado en acero inoxidable AISI-316L. Tapa antivortex. Puede ser usado en piscinas de hormigón y prefabricadas con adaptador 00276. Caudal máximo: 6 m<sup>3</sup>/h.



Cumple con las normas EN 16582-1 EN-16713-2

	Código	Pack standard	Peso Std en kg	Volumen standard en m <sup>3</sup>	Precio sin IVA	Código Alfanum.
Salida inferior 1 1/2"	08463	1	1,14	0,01	<b>167,80</b>	A01

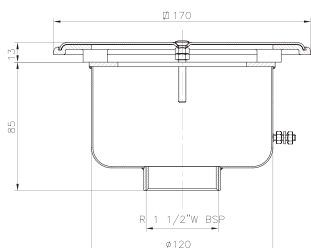

### Sumidero con tapa cuadrada de acero inoxidable. Salida 2"



#### PARA PISCINAS DE HORMIGÓN

Salida lateral de 2". Fabricado en acero inoxidable AISI-316L. Tapa antivortex. Puede ser usada en piscinas de hormigón y prefabricadas con un adaptador 00276 (ver página 174). Caudal máximo: 6 m<sup>3</sup>/h.



	Código	Pack standard	Peso Std en kg	Volumen standard en m <sup>3</sup>	Precio sin IVA	Código Alfanum.
	00269	1	1,14	0,01	<b>285,00</b>	A01

### Rejilla de drenaje Ø 200 mm de acero inox



#### PARA PISCINAS DE HORMIGÓN

Aro soporte en material plástico color blanco, rejilla en acero inox AISI-316L. Con tornillos de fijación a la rejilla. Caudal máximo recomendado: 13 m<sup>3</sup>/h.



Cumple con la norma EN 13451-1-3



Cumple con las normas EN 16582-1 EN 16713-2

	Código	Pack standard	Peso Std en kg	Volumen standard en m <sup>3</sup>	Precio sin IVA	Código Alfanum.
	00279	10	6,0	0,02	<b>79,00</b>	A01

### Rejilla de drenaje Ø 300 mm de acero inox



#### PARA PISCINAS DE HORMIGÓN

Aro soporte en aluminio, rejilla en acero inox AISI-316L. Con tornillos de fijación a la rejilla. Caudal máximo recomendado: 27 m<sup>3</sup>/h.



	Código	Pack standard	Peso Std en kg	Volumen standard en m <sup>3</sup>	Precio sin IVA	Código Alfanum.
	00282	4	5,8	0,02	<b>218,00</b>	A01



SUMIDERO EN INOX

## Sumideros estándar en inox



### Rejilla de desagüe de acero inox

ASTRALPOOL 



#### PARA PISCINAS DE HORMIGÓN

Diseñadas para piscinas de hormigón. Marco soporte y rejilla en acero inoxidable pulido con tornillos de fijación. Se suministra con anclajes. Bajo pedido se pueden suministrar otras medidas.

		Código	Pack standard	Peso Std en kg	Volumen standard en m <sup>3</sup>	Precio sin IVA	Código Alfanum.
<b>AISI-304L</b>							
<b>Medidas (mm) Caudal máx. recom.</b>							
200 × 200	15 m <sup>3</sup> /h (0,5 m/s)	00284	1	1,2	0,01	<b>552,00</b>	A01
300 × 300	43 m <sup>3</sup> /h (0,5 m/s)	00285	1	2,2	0,01	<b>628,00</b>	A01
400 × 400	83 m <sup>3</sup> /h (0,5 m/s)	00286	1	4,0	0,03	<b>690,00</b>	A01
500 × 500	136 m <sup>3</sup> /h (0,5 m/s)	00287	1	4,5	0,04	<b>783,00</b>	A01
<b>AISI-316L</b>							
<b>Medidas (mm) Caudal máx. recom.</b>							
200 × 200	15 m <sup>3</sup> /h (0,5 m/s)	30764	1	1,2	0,01	<b>674,00</b>	A01
300 × 300	43 m <sup>3</sup> /h (0,5 m/s)	30765	1	2,2	0,01	<b>685,00</b>	A01
400 × 400	83 m <sup>3</sup> /h (0,5 m/s)	30766	1	4,0	0,03	<b>751,00</b>	A01
500 × 500	136 m <sup>3</sup> /h (0,5 m/s)	30767	1	4,5	0,04	<b>931,00</b>	A01

SUMIDERO EN INOX

## Complementos para sumideros de acero inoxidable



74807  
74808

### Rejilla para sumideros de acero inoxidable para cumplir con la normativa

ASTRALPOOL 

#### DESCRIPCIÓN

Rejilla para sustituir las rejillas de sumideros ya instalados de piscinas privadas, para cumplir con la normativa de piscinas. Fabricado en inox AISI-316L.



Cumple con las normas  
UNE-EN 16582-1  
UNE-EN-16713-2

#### PARA PISCINAS DE HORMIGÓN



	Código	Pack standard	Peso Std en kg	Volumen standard en m <sup>3</sup>	Precio sin IVA	Código Alfanum.
Reja de sumidero antivortex Compatible con los sumideros 00268, 26196	74807	1	0,8	0,017	<b>352,00</b>	A01

#### PARA PISCINAS CON LINER Y PREFABRICADAS



Rejilla para sustituir las rejillas que ya están instaladas en sumideros de piscinas privadas y cumplir con la normativa. Fabricado en acero inoxidable AISI-316L. Compatible con los sumideros 00275, 26197.

	Código	Pack standard	Peso Std en kg	Volumen standard en m <sup>3</sup>	Precio sin IVA	Código Alfanum.
Rejilla de sumidero antivortex (Liner) Compatible con los sumideros 00275, 26197	74808	1	0,8	0,017	<b>360,00</b>	A01

## Complementos para sumideros de acero inoxidable



### Kit adaptación para sumidero

**ASTRALPOOL**

#### PARA PISCINAS CON LINER Y PREFABRICADAS

Para el sumidero 00269. Suministrado con juntas, brida y tornillos. Brida en acero inoxidable AISI-316L.

Código	Pack standard	Peso Std en kg	Volumen standard en m <sup>3</sup>	Precio sin IVA	Código Alfanum.
00276	40	9,7	0,01	<b>75,47</b>	A01

### Embellecedor de acero inoxidable para sumideros en ABS

**ASTRALPOOL**

#### PARA PISCINAS CON LINER Y PREFABRICADAS

Embellecedores en AISI-316L para sumideros en ABS. Incluye tornillos.

Código	Pack standard	Peso Std en kg	Volumen standard en m <sup>3</sup>	Precio sin IVA	Código Alfanum.
Para sumidero en ABS 00270	69173	1	1,44	<b>307,00</b>	A01
Para sumidero en ABS 00271	69174	1	1,21	<b>263,00</b>	A01



69173



69174

### Gama de rejas de desagüe

**ASTRALPOOL**

#### DESCRIPCIÓN

Disponibles en acero inox y plástico. Los marcos están fabricados en resina de poliéster y FV y acabado en gel-coat. Posibilidad de montar las tapas antivortex códigos 25344 y 28556.

Código	Pack standard	Peso Std en kg	Volumen standard en m <sup>3</sup>	Precio sin IVA	Código Alfanum.
<b>Reja de desagüe con reja plástico</b>					
490 mm x 490 mm	28561	1	4,7	<b>501,00</b>	A01
345 mm x 345 mm	28563	1	2,9	<b>322,00</b>	A01

### Rejas de desagüe

**ASTRALPOOL**

#### DESCRIPCIÓN

Nueva gama de rejas de desagüe para el uso en piscinas privadas y piscinas públicas. Rejas opcionales en plástico o inoxidable. Marcos fabricados en plástico. Excelente acabado.

Código	Pack standard	Peso Std en kg	Volumen standard en m <sup>3</sup>	Precio sin IVA	Código Alfanum.
Reja de 252 x 252 mm de plástico	34331	1	-	<b>115,00</b>	A01
Reja de 252 x 252 mm inoxidable	34332	1	-	<b>276,00</b>	A01
Reja de 410 x 410 mm de plástico	34333	1	-	<b>187,10</b>	A01
Reja de 410 x 410 mm inoxidable	34334	1	-	<b>554,00</b>	A01



# Boquillas de impulsión NORM

## Boquilla de impulsión NORM



56498

### DESCRIPCIÓN

Gama de boquillas aptas para instalarse en piscinas públicas y privadas. Fabricadas en ABS blanco y con tratamiento UV.



### PARA PISCINAS DE HORMIGÓN

	Código	Pack standard	Peso Std en kg	Volumen standard en m <sup>3</sup>	Precio sin IVA	Código Alfanum.
Para piscinas de hormigón	56498	24	4,5	0,020	<b>16,49</b>	A01



56499



56499CL090



56499CL129



56499CL144

### PARA PISCINAS CON LINER Y PREFABRICADAS

Gama de boquillas aptas para instalarse en piscinas públicas y privadas. Fabricado en ABS con tratamiento UV.



	Código	Pack standard	Peso Std en kg	Volumen standard en m <sup>3</sup>	Precio sin IVA	Código Alfanum.
--	--------	---------------	----------------	------------------------------------	----------------	-----------------

#### Para piscinas prefabricadas/Liner

Blanco	56499	12	4,5	0,020	<b>38,79</b>	A01
Beige	56499CL090	12	4,5	0,020	<b>41,83</b>	A01
Gris claro	56499CL129	12	4,5	0,020	<b>41,83</b>	A01
Gris antracita	56499CL144	12	4,5	0,020	<b>41,83</b>	A01

#### Para piscina prefabricada

Blanco	56500	24	4,5	0,020	<b>22,28</b>	A01
Beige	56500CL090	24	4,5	0,020	<b>24,09</b>	A01
Gris claro	56500CL129	24	4,5	0,020	<b>24,09</b>	A01
Gris antracita	56500CL144	24	4,5	0,020	<b>24,09</b>	A01



Cumple con las normas  
EN 16582-1  
EN 16713-2

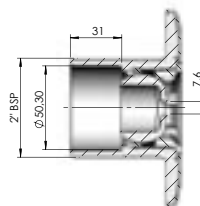
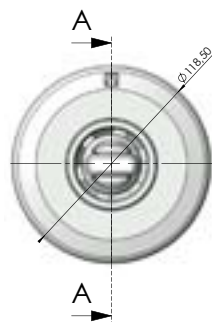

SECCIÓN A-A

## Boquillas de impulsión Multiflow

### Sistema Multiflow

- Con este sistema la bola de la boquilla se suministra premarcada con una serie de diámetros (14-20 y 25). Con la ayuda de un punzón (también suministrado junto a la boquilla) se puede seleccionar uno de los diámetros en el momento de la instalación.
- Caudal máx. recomendado para una velocidad de paso máx de 4 m/s:  
 $\varnothing 14 \text{ mm} = 2,2 \text{ m}^3/\text{h}$ ,  $\varnothing 20 \text{ mm} = 4,5 \text{ m}^3/\text{h}$ ,  $\varnothing 25 \text{ mm} = 7 \text{ m}^3/\text{h}$



Cumple con las normas  
EN 16582-1  
EN 16713-2

## Boquilla de impulsión Multiflow



### PARA PISCINAS DE HORMIGÓN

Rosca exterior 2", e interior  $\varnothing 50 \text{ mm}$  para encolar. Fabricadas en ABS. Se recomienda instalación con pasamuros: códigos 15658 y 15659.

	Código	Pack standard	Peso Std en kg	Volumen standard en m <sup>3</sup>	Precio sin IVA	Código Alfanum.
Blanco	00295	24	4,35	0,020	<b>17,33</b>	A01
Beige	00295CL090	24	4,35	0,020	<b>19,57</b>	A01
Gris claro	00295CL129	24	4,35	0,020	<b>19,57</b>	A01
Gris antracita	00295CL144	24	4,35	0,020	<b>19,57</b>	A01

## Boquilla de impulsión Multiflow para encolar



### PARA PISCINAS DE HORMIGÓN

Para encolar a tubo exterior  $\varnothing 63 \text{ mm}$ , PN 6 e interior  $\varnothing 50 \text{ mm}$ . Fabricadas en ABS. Se recomienda instalación con pasamuros: códigos 15661 y 15660.



Cumple con las normas  
EN 16582-1  
EN 16713-2

	Código	Pack standard	Peso Std en kg	Volumen standard en m <sup>3</sup>	Precio sin IVA	Código Alfanum.
Blanco	00298	24	4,24	0,020	<b>17,16</b>	A01
Beige	00298CL090	24	4,24	0,020	<b>19,57</b>	A01
Gris claro	00298CL129	24	4,24	0,020	<b>19,57</b>	A01
Gris antracita	00298CL144	24	4,24	0,020	<b>19,57</b>	A01

BOQUILLAS EN ABS

## Boquillas de impulsión Multiflow

### Boquilla de impulsión Multiflow

roscada para piscinas con liner

ASTRALPOOL 



Cumple con las normas  
EN 16582-1  
EN 16713-2

PARA PISCINAS CON LINER Y PREFABRICADAS



Rosca exterior de 2", Ø interior 50 mm. Para piscina con liner. Disponible en ABS, con juntas y tornillos. Se recomienda instalación con pasamuros 15662 o 15663 (ver página 198).

	Código	Pack standard	Peso Std en kg	Volumen standard en m <sup>3</sup>	Precio sin IVA	Código Alfanum.
Blanco	00330	12	4,5	0,020	<b>43,58</b>	A01
Beige	00330CL090	12	4,5	0,020	<b>47,00</b>	A01
Gris claro	00330CL129	12	4,5	0,020	<b>47,00</b>	A01
Gris antracita	00330CL144	12	4,5	0,020	<b>47,00</b>	A01

### Boquilla de impulsión Multiflow

ASTRALPOOL 



Cumple con las normas  
EN 16582-1  
EN 16713-2

PARA PISCINAS CON LINER Y PREFABRICADAS



Gama de boquillas aptas para instalarse en piscinas públicas y privadas. Fabricado en ABS con tratamiento UV.

	Código	Pack standard	Peso Std en kg	Volumen standard en m <sup>3</sup>	Precio sin IVA	Código Alfanum.
<b>Para piscinas prefabricadas, Parker</b>						
Blanco	17383	24	4,5	0,020	<b>33,05</b>	A01
Beige	17383CL090	24	4,5	0,020	<b>35,69</b>	A01
Gris claro	17383CL129	24	4,5	0,020	<b>35,69</b>	A01
Gris antracita	17383CL144	24	4,5	0,020	<b>35,69</b>	A01

### Boquilla de impulsión Multiflow

roscada

ASTRALPOOL 



Cumple con las normas  
EN 16582-1  
EN 16713-2

PARA PISCINAS CON LINER Y PREFABRICADAS



Rosca exterior 2", e interior Ø 50 mm para encolar. Fabricados en material ABS.

	Código	Pack standard	Peso Std en kg	Volumen standard en m <sup>3</sup>	Precio sin IVA	Código Alfanum.
Blanco	00334	24	4,61	0,020	<b>24,53</b>	A01
Beige	00334CL090	24	4,61	0,020	<b>18,48</b>	A01
Gris claro	00334CL129	24	4,61	0,020	<b>18,48</b>	A01
Gris antracita	00334CL144	24	4,61	0,020	<b>18,48</b>	A01



## Boquillas de impulsión Multiflow

### Boquilla de impulsión Multiflow

roscada. Modelo Parker.

**ASTRALPOOL**

#### PARA PISCINAS CON LINER Y PREFABRICADAS

Rosca exterior 2", Ø interior 50 mm con sistema Parker. (Tornillos autoroscantes). Para la instalación con pasamuros código 15664 o 15665 (ver página 198).



Cumple con las normas  
EN 16582-1  
EN 16713-2

Código	Pack standard	Peso Std en kg	Volumen standard en m <sup>3</sup>	Precio sin IVA	Código Alfanum.
06498	20	4,72	0,021	<b>19,84</b>	A01

### Boquilla de impulsión Multiflow

para encolar

**ASTRALPOOL**

#### PARA PISCINAS DE HORMIGÓN

Para encolar a tubo Ø 50 mm PN 10. Fabricada en ABS color blanco.



Cumple con las normas  
EN 16582-1  
EN 16713-2

Código	Pack standard	Peso Std en kg	Volumen standard en m <sup>3</sup>	Precio sin IVA	Código Alfanum.
Boquilla standard	40	4,0	0,020	<b>8,16</b>	A01

### Boquilla de impulsión Multiflow

roscada

**ASTRALPOOL**

#### PARA PISCINAS CON LINER Y PREFABRICADAS

Rosca exterior 2", rosca interior 1½". Fabricada en ABS color blanco, con juntas. Los orificios de la rejilla no superan los 8 mm.



Cumple con las normas  
EN 16582-1  
EN 16713-2

Código	Pack standard	Peso Std en kg	Volumen standard en m <sup>3</sup>	Precio sin IVA	Código Alfanum.
Boquilla impulsión 2"M-1½H	30	5,1	0,021	<b>20,91</b>	A01
Boquilla impulsión 2"M-1½H con rejilla	-	-	-	<b>16,40</b>	A01
Boquilla impulsión 2"M-D50 H	-	-	-	<b>10,86</b>	A01

### Boquilla de impulsión Multiflow

roscada para piscina de paneles

**ASTRALPOOL**

#### PARA PISCINAS CON LINER Y PREFABRICADAS

Boquillas especiales para instalar en piscina de paneles con un espesor entre 10 y 15 cm. Para encolar a tubo de Ø 50 mm. Fabricada en ABS color blanco, con juntas.



Cumple con las normas  
EN 16582-1  
EN 16713-2

Código	Pack standard	Peso Std en kg	Volumen standard en m <sup>3</sup>	Precio sin IVA	Código Alfanum.
33091	8	3,35	0,021	<b>31,03</b>	A01

## Boquillas de impulsión



### Boquilla de impulsión para piscinas prefabricadas con liner



#### PARA PISCINAS CON LINER Y PREFABRICADAS

Son de diámetro exterior menor que las actuales para una mayor adaptabilidad en paredes curvadas.



Cumple con las normas  
EN 16582-1  
EN 16713-2

	Código	Pack standard	Peso Std en kg	Volumen standard en m <sup>3</sup>	Precio sin IVA	Código Alfanum.
Boquilla de impulsión para enroscar 1/2" BSP	32450	24	7,1	0,021	<b>20,99</b>	A01



### Boquilla de impulsión con bola Ø 20 mm para encolar



#### PARA PISCINAS DE HORMIGÓN

Fabricado en ABS color blanco. Para encolar a tubo Ø 50 mm PN 10.



Cumple con las normas  
EN 16582-1  
EN 16713-2

	Código	Pack standard	Peso Std en kg	Volumen standard en m <sup>3</sup>	Precio sin IVA	Código Alfanum.
Boquilla standard	33501	50	2,9	0,020	<b>9,42</b>	A01

## Boquillas de fondo

### Boquilla de impulsión 3" ajustable

para fondo de piscina



08317

11796



08316

#### DESCRIPCIÓN

Fabricada en plástico ABS blanco. Aspiración. Para piscinas con liner y prefabricadas viene con juntas elásticas, bridas y tornillos. Caudal ajustado girando la rejilla. Área de superficie de aspiración: 0,015 m<sup>2</sup>. Pared exterior Ø 295 mm. Caudal (0,4 m/s) 20 m<sup>3</sup>/h. Caudal máximo recomendado de acuerdo con la norma EN 13451-1: 26 m<sup>3</sup>/h (0,5 m/s).

#### PARA PISCINAS DE HORMIGÓN



	Código	Pack standard	Peso Std en kg	Volumen standard en m <sup>3</sup>	Precio sin IVA	Código Alfanum.
Rejilla en acero inoxidable AISI-304	08317	2	2,65	0,047	<b>211,00</b>	A01
Rejilla ABS en blanco	11796	2	2,65	0,047	<b>67,00</b>	A01

#### PARA PISCINAS CON LINER Y PREFABRICADAS



	Código	Pack standard	Peso Std en kg	Volumen standard en m <sup>3</sup>	Precio sin IVA	Código Alfanum.
Rejilla en acero inoxidable AISI-304	08316	2	2,65	0,047	<b>314,00</b>	A01
Rejilla ABS en blanco	11795	2	2,65	0,047	<b>143,60</b>	A01



00303

00303CL090

00303CL129

00303CL144

## Boquilla de fondo



#### PARA PISCINAS DE HORMIGÓN



Impulsión/Aspiración. Caudal regulable. Fabricada en material plástico ABS y tornillería de acero inoxidable. Caudal máximo recomendado según norma EN 13451-1: 12 m<sup>3</sup>/h.

	Código	Pack standard	Peso Std en kg	Volumen standard en m <sup>3</sup>	Precio sin IVA	Código Alfanum.
<b>Rosca exterior 2", Ø interior 50 mm</b>						
Blanco	00303	24	5,0	0,020	<b>17,86</b>	A01
Beige	00303CL090	24	5,0	0,020	<b>19,31</b>	A01
Gris claro	00303CL129	24	5,0	0,020	<b>19,31</b>	A01
Gris antracita	00303CL144	24	5,0	0,020	<b>19,31</b>	A01
A encolar Ø 63 mm PN 6, int. Ø 50 mm	20140	20	4,4	0,021	<b>16,70</b>	A01



Cumple con las normas  
EN 16582-1  
EN 16713-2

## Boquillas de fondo



Cumple con las normas  
EN 16582-1  
EN 16713-2

### Boquilla de fondo para piscinas prefabricadas

#### PARA PISCINAS CON LINER Y PREFABRICADAS



Boquilla de impulsión. Suministrado con juntas, bridas y tornillos. Caudal regulable. Caudal máx: 12 m<sup>3</sup>/h.

	Código	Pack standard	Peso Std en kg	Volumen standard en m <sup>3</sup>	Precio sin IVA	Código Alfanum.
<b>Rosca exterior 2" e interior Ø 50 mm</b>						
Blanco	00340	12	5,4	0,020	<b>39,07</b>	A01
Beige	00340CL090	12	5,4	0,020	<b>42,18</b>	A01
Gris claro	00340CL129	12	5,4	0,020	<b>42,18</b>	A01
Gris antracita	00340CL144	12	5,4	0,020	<b>42,18</b>	A01
<b>Para encolar exterior Ø 63 mm, PN 6, interior Ø 50 mm</b>						
Blanco	20139	12	5,4	0,021	<b>39,28</b>	A01

### Boquilla de fondo oscilante

#### PARA PISCINAS DE HORMIGÓN



Cuerpo oscilante en PVC. Tapa en ABS. Tornillo regulador en POM. Caudal máximo 10 m<sup>3</sup>/h. Adaptable a tubo de Ø 75 mm y a pasamuros cód. 21248.

	Código	Pack standard	Peso Std en kg	Volumen standard en m <sup>3</sup>	Precio sin IVA	Código Alfanum.
Blanco	22353	24	4,1	0,022	<b>30,17</b>	A01
Beige	22353CL090	24	4,1	0,022	<b>37,49</b>	A01
Gris claro	22353CL129	24	4,1	0,022	<b>37,49</b>	A01
Gris antracita	22353CL144	24	4,1	0,022	<b>37,49</b>	A01



Cumple con las normas  
EN 16582-1  
EN 16713-2

### Boquilla de fondo BCN03

#### PARA PISCINAS CON LINER Y PREFABRICADAS



Boquilla regulable para instalar en el fondo de las piscinas con liner. Disponibles para encolar en el interior del tubo PN6 y PN10. Material ABS blanco, con tornillos autorroscantes o con insertos metálicos según modelo. Brida de plástico o de acero inoxidable según modelo. Caudal máximo: 9,5 m<sup>3</sup>/h.

	Código	Pack standard	Peso Std en kg	Volumen standard en m <sup>3</sup>	Precio sin IVA	Código Alfanum.
PN6, con autorroscante	28230	12	3,25	0,031	<b>36,28</b>	A01
PN6 con insertos	28231	12	3,55	0,031	<b>26,74</b>	A01
PN10 con insertos y brida de inox	28502	12	4,54	0,031	<b>79,20</b>	A01



Cumple con las normas  
EN 16582-1  
EN 16713-2

## Boquillas de fondo

### Boquilla de fondo BCN03 orientable

**ASTRALPOOL**

**PARA PISCINAS CON LINER Y PREFABRICADAS**

Boquilla de fondo para piscinas con liner. Gracias a su diseño orientable facilita enormemente su instalación en el fondo de la piscina pudiéndose instalar después del proceso de hormigonado con el tubo pasamuros 43590.



Cumple con las normas  
EN 16582-1  
EN 16713-2

	Código	Pack standard	Peso Std en kg	Volumen standard en m <sup>3</sup>	Precio sin IVA	Código Alfanum.
Con insertos brida plástico	43586	12	2,04	0,033	<b>53,50</b>	A01
Autorrosca brida plástico	43587	12	2,04	0,033	<b>42,73</b>	A01
Con insertos brida inox	43588	12	2,04	0,033	<b>99,50</b>	A01
Autorrosca brida inox	43589	12	2,04	0,033	<b>90,80</b>	A01

**BOQUILLAS EN ABS**

## Boquillas para grandes caudales

### Boquilla impulsión/aspiración de gran caudal

**ASTRALPOOL**

**PARA PISCINAS DE HORMIGÓN**

Boquilla de impulsión para grandes caudales, también pueden utilizarse como boquilla de aspiración. Caudal máximo aspiración 30 m<sup>3</sup>/h para una velocidad de flujo máxima de 4 m/s. Caudal máximo aspiración 5 m<sup>3</sup>/h para una velocidad de flujo máxima de 0,5 m/s. Cuerpo de PVC. Conexión para tubo Ø75 o Ø90 mm. Las boquillas pueden instalarse en el tubo pasamuros 43590 (ver página 189). La rejilla es orientable en cualquier dirección.



Cumple con las normas  
EN 16582-1  
EN 16713-2

	Código	Pack standard	Peso Std en kg	Volumen standard en m <sup>3</sup>	Precio sin IVA	Código Alfanum.
	41520	16	4,20	0,021	<b>87,30</b>	A01

### Boquilla aspiración/impulsión gran caudal

**ASTRALPOOL**

**PARA PISCINAS CON LINER Y PREFABRICADAS**

Boquilla de impulsión para grandes caudales, también pueden utilizarse como boquilla de aspiración. Caudal máximo aspiración 30 m<sup>3</sup>/h para una velocidad de flujo máxima de 4 m/s. Caudal máximo aspiración 5 m<sup>3</sup>/h para una velocidad de flujo máxima de 0,5 m/s. Cuerpo de PVC. Conexión para tubo Ø75 o Ø90 mm. Las boquillas pueden instalarse en el tubo pasamuros 43590 (ver página 189). La rejilla es orientable en cualquier dirección.



Cumple con las normas  
EN 16582-1  
EN 16713-2

	Código	Pack standard	Peso Std en kg	Volumen standard en m <sup>3</sup>	Precio sin IVA	Código Alfanum.
Piscinas de paneles	41518	10	5,50	0,021	<b>110,10</b>	A01
Piscinas prefabricadas	41521	12	4,20	0,021	<b>97,70</b>	A01

### Boquilla de aspiración para rebosadero con liner

**ASTRALPOOL**

**PARA PISCINAS CON LINER Y PREFABRICADAS**

Cuerpo de PVC. Caudal máximo 7m<sup>3</sup>/h para una velocidad de flujo máxima de 0,5 m/s. Conexión para tubo 75 o 90. Boquilla con junta doble y gracias al diseño de la brida la boquilla puede aspirar toda el agua del canal rebosadero.

	Código	Pack standard	Peso Std en kg	Volumen standard en m <sup>3</sup>	Precio sin IVA	Código Alfanum.
	41519	12	4,83	0,021	<b>83,90</b>	A01



## Boquillas de aspiración

### Boquilla de aspiración



#### PARA PISCINAS DE HORMIGÓN

Para encolar a tubo exterior Ø 63 mm e interior Ø 50 mm. Presión máxima: 6 bares. Fabricadas en ABS. Rosca 1½". Se recomienda instalación con pasamuros: códigos 15661 y 15660.



	Código	Pack standard	Peso Std en kg	Volumen standard en m <sup>3</sup>	Precio sin IVA	Código Alfanum.
Boquilla standard - Blanco	00300	24	3,62	0,020	<b>12,15</b>	A01
Boquilla standard - Beige	00300CL090	24	3,62	0,020	<b>12,96</b>	A01
Boquilla standard - Gris claro	00300CL129	24	3,62	0,020	<b>12,96</b>	A01
Boquilla standard - Gris antracita	00300CL144	24	3,62	0,020	<b>12,96</b>	A01

### Boquilla de aspiración



#### PARA PISCINAS DE HORMIGÓN

Rosca exterior 2", Ø interior 50 mm. Presión máxima: 6 bares. Fabricada en ABS color blanco con tapón rosca 1½". Se recomienda instalación con pasamuros (códigos 15658 y 15659).



	Código	Pack standard	Peso Std en kg	Volumen standard en m <sup>3</sup>	Precio sin IVA	Código Alfanum.
Boquilla standard - Blanco	00301	24	3,8	0,020	<b>12,57</b>	A01

### Boquilla de aspiración



#### PARA PISCINAS DE HORMIGÓN

Para encolar a tubo Ø 50 PN 10. Fabricada en ABS color blanco con tapón rosca 1½". Conexión terminal 07958 y record 01393. Se recomienda instalación con pasamuros (códigos 15658 y 15659).



	Código	Pack standard	Peso Std en kg	Volumen standard en m <sup>3</sup>	Precio sin IVA	Código Alfanum.
Boquilla aspiración - Blanco	24415	50	3,72	0,02	<b>7,33</b>	A01

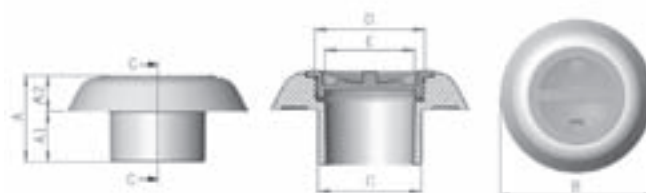

## Boquillas de aspiración

### Boquilla de aspiración



PARA PISCINAS CON LINER Y PREFABRICADAS

Rosca exterior 2", rosca interior 1½". Fabricada en ABS color blanco.



Cumple con las normas  
EN 16582-1  
EN 16713-2

	Código	Pack standard	Peso Std en kg	Volumen standard en m³	Precio sin IVA	Código Alfanum.
Boquilla standard	06484	30	4,3	0,021	<b>11,55</b>	A01

### Boquilla de aspiración



PARA PISCINAS DE HORMIGÓN

Para encolar a tubo de Ø 63 mm. Cuerpo y rejilla en material plástico ABS, tornillería de acero inoxidable. Aplicación sobre pared. Por sus características, esta boquilla está especialmente indicada para canales de rebosadero. Caudal máximo: 4,5 m³/h.



	Código	Pack standard	Peso Std en kg	Volumen standard en m³	Precio sin IVA	Código Alfanum.
	00302	12	3,1	0,016	<b>15,14</b>	A01

### Boquilla de aspiración para piscinas prefabricadas



PARA PISCINAS CON LINER Y PREFABRICADAS

Rosca exterior 2", Ø interior 50 mm. Fabricada en ABS color blanco, con tapón, juntas y tornillos. Se recomienda instalación con pasamuros 15663.



Cumple con las normas  
EN 16582-1  
EN 16713-2

	Código	Pack standard	Peso Std en kg	Volumen standard en m³	Precio sin IVA	Código Alfanum.
<b>Boquilla standard</b>						
Blanco	00332	12	4,22	0,020	<b>38,10</b>	A01
Beige	00332CL090	12	5,4	0,020	<b>41,07</b>	A01
Gris claro	00332CL129	12	5,4	0,020	<b>41,07</b>	A01
Gris antracita	00332CL144	12	5,4	0,020	<b>41,07</b>	A01

## Boquillas de aspiración

### Boquilla de aspiración



#### PARA PISCINAS CON LINER Y PREFABRICADAS

Rosca exterior 2", Ø interior 50 mm. Para piscinas prefabricadas. Fabricadas en ABS. Incluye tapón rosca 1/2".



	Código	Pack standard	Peso Std en kg	Volumen standard en m <sup>3</sup>	Precio sin IVA	Código Alfanum.
Blanco	00336	24	4,13	0,020	<b>19,19</b>	A01
Beige	00336CL090	24	4,13	0,020	<b>21,86</b>	A01
Gris claro	00336CL129	24	4,13	0,020	<b>21,86</b>	A01
Gris antracita	00336CL144	24	4,13	0,020	<b>21,86</b>	A01



Cumple con las normas  
EN 16582-1  
EN 16713-2

### Boquilla de impulsión para piscinas liner



#### PARA PISCINAS CON LINER Y PREFABRICADAS

Fabricadas en ABS. Se suministra con juntas, bridas y tornillos. Conexiones: rosca exterior 2", e interior Ø 50 mm.



	Código	Pack standard	Peso Std en kg	Volumen standard en m <sup>3</sup>	Precio sin IVA	Código Alfanum.
Blanco	17382	20	6,0	0,020	<b>35,54</b>	A01
Beige	17382CL090	20	6,0	0,020	<b>44,65</b>	A01
Gris claro	17382CL129	20	6,0	0,020	<b>44,65</b>	A01
Gris antracita	17382CL144	20	6,0	0,020	<b>44,65</b>	A01



Cumple con las normas  
EN 16582-1  
EN 16713-2

### Boquilla de aspiración para piscinas de paneles



#### PARA PISCINAS CON LINER Y PREFABRICADAS

Para instalar en piscina de paneles con un espesor de entre 10 y 15 cm. Con juntas. Conexiones: para encolar a tubos de Ø 50 mm y rosca 1/2" BSP.



	Código	Pack standard	Peso Std en kg	Volumen standard en m <sup>3</sup>	Precio sin IVA	Código Alfanum.
	33092	8	3,35	0,021	<b>32,84</b>	A01



Cumple con las normas  
EN 16582-1  
EN 16713-2

## Boquillas regulables



Cumple con las normas  
EN 16582-1  
EN 16713-2

## Boquillas de impulsión

ASTRALPOOL 



### PARA PISCINAS DE HORMIGÓN

En ABS inalterable resistente a UV. Regulable en 3 posiciones. (100%, 65%, 35%). Caudal máximo recomendado según norma EN 13451-1: 13,5 m<sup>3</sup>/h. Conexión: Exterior Ø 63 mm.

Código	Pack standard	Peso Std en kg	Volumen standard en m <sup>3</sup>	Precio sin IVA	Código Alfanum.
15863	24	3,4	0,020	<b>22,16</b>	A01



Cumple con las normas  
EN 16582-1  
EN 16713-2

## Boquillas de impulsión regulables

ASTRALPOOL 



### PARA PISCINAS CON LINER Y PREFABRICADAS

Con juntas, brida y tornillos. Regulable en 3 posiciones: (100%, 65%, 35%). Velocidad de filtración: 13,5 m<sup>3</sup>/h. Conexión exterior Ø 63 mm.

Código	Pack standard	Peso Std en kg	Volumen standard en m <sup>3</sup>	Precio sin IVA	Código Alfanum.
15864	12	4,2	0,02	<b>42,71</b>	A01



## Boquilla de impulsión de aire regulable

ASTRALPOOL 



### PARA PISCINAS CON LINER Y PREFABRICADAS

Para distribución de aire mediante la bomba soplante. Caudal máximo: 18 m<sup>3</sup>/h.

Código	Pack standard	Peso Std en kg	Volumen standard en m <sup>3</sup>	Precio sin IVA	Código Alfanum.
49818	12	4,24	0,021	<b>36,30</b>	A04

BOQUILLAS EN ABS

## Boquillas laterales

### Boquilla lateral

ASTRALPOOL 



PARA PISCINAS DE POLIÉSTER

Boquilla de aspiración especialmente diseñada para piscinas de poliéster. Boquilla para instalar en la pared, en la parte más profunda de la piscina. Instalación con rosca de 2", junta elástica y tuerca. Material de ABS. Caudal: 6 m³/h.



	Código	Pack standard	Peso Std en kg	Volumen standard en m³	Precio sin IVA	Código Alfanum.
Blanco	74121	24	4,5	0,021	<b>14,67</b>	A01
Beige	74121CL090	24	4,5	0,021	<b>15,83</b>	A01
Gris claro	74121CL129	24	4,5	0,021	<b>15,83</b>	A01
Gris antracita	74121CL144	24	4,5	0,021	<b>15,83</b>	A01

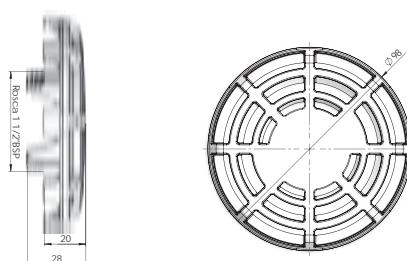

BOQUILLAS EN ABS

## Kits de hidromasaje

### Kit de hidromasaje

ASTRALPOOL 



PARA PISCINAS DE HORMIGÓN

Compuesto de una boquilla de impulsión y un pasamuros que va provisto de una toma de aire y un venturi. Disponemos de dos longitudes de pasamuros. Conexión de agua tubo Ø 50 mm y aspiración de aire Ø 20 mm.



	Código	Pack standard	Peso Std en kg	Volumen standard en m³	Precio sin IVA	Código Alfanum.
<b>Kit de hidromasaje para piscinas de hormigón:</b>						
<b>Longitud del pasamuros 190 mm</b>						
Blanco	32113	12	3,5	0,021	<b>53,20</b>	A01
Beige	32113CL090	12	3,5	0,021	<b>58,10</b>	A01
Gris claro	32113CL129	12	3,5	0,021	<b>58,10</b>	A01
Gris antracita	32113CL144	12	3,5	0,021	<b>58,10</b>	A01
<b>Longitud del pasamuros 280 mm</b>						
Blanco	32370	12	3,6	0,021	<b>57,00</b>	A01
Beige	32370CL090	12	3,6	0,021	<b>62,10</b>	A01
Gris claro	32370CL129	12	3,6	0,021	<b>62,10</b>	A01
Gris antracita	32370CL144	12	3,6	0,021	<b>62,10</b>	A01
Kit de hidromasaje para piscinas de hormigón con liner:						
<b>Longitud del pasamuros 190 mm</b>						
Blanco	31443	12	3,5	0,021	<b>56,30</b>	A01
Beige	31443CL090	12	3,5	0,021	<b>61,40</b>	A01
Gris claro	31443CL129	12	3,5	0,021	<b>61,40</b>	A01
Gris antracita	31443CL144	12	3,5	0,021	<b>61,40</b>	A01
<b>Longitud del pasamuros 275 mm</b>						
Blanco	32371	8	3,5	0,021	<b>59,90</b>	A01
Beige	32371CL090	8	3,5	0,021	<b>65,80</b>	A01
Gris claro	32371CL129	8	3,5	0,021	<b>65,80</b>	A01
Gris antracita	32371CL144	8	3,5	0,021	<b>65,80</b>	A01



## Kits de hidromasaje

### Kit de hidromasaje



#### PARA PISCINAS CON LINER Y PREFABRICADAS

Compuesto de una boquilla de impulsión y un pasamuros que va provisto de una toma de aire y un venturi. Disponemos de dos longitudes de pasamuros. Conexión de agua tubo Ø 50 mm y aspiración de aire Ø 20 mm.



	Código	Pack standard	Peso Std en kg	Volumen standard en m <sup>3</sup>	Precio sin IVA	Código Alfanum.
<b>Kit de hidromasaje para piscinas prefabricadas de poliéster:</b>						
<b>Longitud del pasamuros 190 mm</b>						
Blanco	32114	12	3,5	0,021	<b>51,10</b>	A01
Beige	32114CL090	12	3,5	0,021	<b>55,80</b>	A01
Gris claro	32114CL129	12	3,5	0,021	<b>55,80</b>	A01
Gris antracita	32114CL144	12	3,5	0,021	<b>55,80</b>	A01
<b>Longitud del pasamuros 275 mm</b>						
Blanco	32384	10	3,4	0,021	<b>54,40</b>	A01
Beige	32384CL090	12	3,5	0,021	<b>59,50</b>	A01
Gris claro	32384CL129	12	3,5	0,021	<b>59,50</b>	A01
Gris antracita	32384CL144	12	3,5	0,021	<b>59,50</b>	A01
<b>Kit de hidromasaje para piscinas prefabricadas con liner:</b>						
<b>Longitud del pasamuros 190 mm</b>						
Blanco	32115	12	3,5	0,021	<b>56,70</b>	A01
Beige	32115CL090	12	3,5	0,021	<b>62,10</b>	A01
Gris claro	32115CL129	12	3,5	0,021	<b>62,10</b>	A01
Gris antracita	32115CL144	12	3,5	0,021	<b>62,10</b>	A01
<b>Longitud del pasamuros 275 mm</b>						
Blanco	32385	8	3,5	0,021	<b>60,10</b>	A01
Beige	32385CL090	8	3,5	0,021	<b>65,60</b>	A01
Gris claro	32385CL129	8	3,5	0,021	<b>65,60</b>	A01
Gris antracita	32385CL144	8	3,5	0,021	<b>65,60</b>	A01

## Complementos para boquillas de ABS

### Pasamuros para boquilla de fondo oscilante (tubo reducción Net'n'Clean)



#### DESCRIPCIÓN

Tubo con el diámetro ajustado para poder encolar la boquilla 22353. Conexión a tubería para Ø 50 mm por el interior y Ø 63 mm por el exterior.

	Código	Pack standard	Peso Std en kg	Volumen standard en m <sup>3</sup>	Precio sin IVA	Código Alfanum.
	21248	12	7,3	0,032	<b>39,08</b>	A02

## Complementos para boquillas de ABS



### Tubo pasamuros Ø 90 mm



#### DESCRIPCIÓN

Tubo de material plástico PVC. Zona de corte de 120 mm para poder ajustar a la pared o al fondo de la piscina. Conexión de Ø 63 o Ø 75 mm según preferencias.

Para las boquillas:

BCN 03: 43586 - 43587 - 43588 - 43589

Boquilla de impulsión/aspiración de gran caudal: 41518 - 41520 - 41521

	Código	Pack standard	Peso Std en kg	Volumen standard en m <sup>3</sup>	Precio sin IVA	Código Alfanum.
Tubo pasamuros Ø 90 / Ø63-Ø75 mm	43590	9	7,3	0,033	<b>33,12</b>	A01



### Kit juntas dobles



#### PARA PISCINAS CON LINER Y PREFABRICADAS

Kits formados por una junta doble y los tornillos necesarios para la instalación de skimmers en piscinas de paneles. Producido en TPE, el kit permite la instalación de los diferentes accesorios del vaso de la piscina, protegiendo los paneles de cualquier contacto con el agua. Fácil de instalar. Evita la corrosión de la chapa en la zona troquelada.

Recomendamos colocar este kit en piscinas de paneles de hojas metálicas, en boquillas 00330; 00332; 17382; 17383 y 56499.

	Código	Pack standard	Peso Std en kg	Volumen standard en m <sup>3</sup>	Precio sin IVA	Código Alfanum.
Insertos para boquillas	43455-0500	80	-	0,035	<b>8,01</b>	A01

# Boquillas STYLE

## Boquillas de impulsión STYLE



### PARA PISCINAS DE HORMIGÓN

Gama de boquillas de impulsión fabricadas en acero inoxidable total AISI-316L adecuado para piscinas de hormigón y prefabricadas (junto con el kit para liner).

Estas boquillas se pueden instalar en cualquier pasamuros con rosca BSP de 1-1/2".

Compatible con el equipamiento intercambiable.

Caudal recomendado para un máximo de 4 m/s:

- Ø20 mm: 4,5 m<sup>3</sup>/h\* Según las normas EN si se instalan como máximo a 500 mm por debajo del nivel del agua de la piscina.
- Ø25 mm: 7 m<sup>3</sup>/h
- 4 x Ø7,8 mm: 2,9 m<sup>3</sup>/h

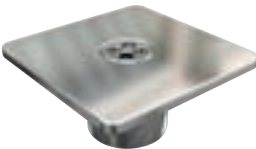
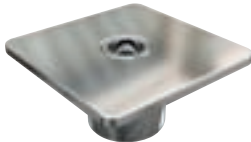

Cumple con las normas  
EN 16582-1  
EN 16713-2

	Código	Pack standard	Peso Std en kg	Volumen standard en m <sup>3</sup>	Precio sin IVA	Código Alfanum.
Circular - Bola 20 mm - L 35 mm	75164	1	0,325	0,001	<b>100,00</b>	A01
Circular - Bola 20 mm - L 50 mm	75165	1	0,415	0,001	<b>109,50</b>	A01
Circular - Bola 25 mm - L 35 mm	75166	1	0,295	0,001	<b>103,70</b>	A01
Circular - Bola 25 mm - L 50 mm	75167	1	0,385	0,001	<b>113,20</b>	A01
Circular - Bola 4 x 7,8 mm - L 35 mm	75168	1	0,305	0,001	<b>115,40</b>	A01
Circular - Bola 4 x 7,8 mm - L 50 mm	75169	1	0,395	0,001	<b>124,90</b>	A01
Cuadrado - Bola 20 mm - L 35 mm	75170	1	0,325	0,001	<b>98,90</b>	A01
Cuadrado - Bola 20 mm - L 50 mm	75171	1	0,415	0,001	<b>108,40</b>	A01
Cuadrado - Bola 25 mm - L 35 mm	75172	1	0,295	0,001	<b>102,70</b>	A01
Cuadrado - Bola 25 mm - L 50 mm	75173	1	0,385	0,001	<b>112,20</b>	A01
Cuadrado - Bola 4 x 7,8 mm - L 35 mm	75174	1	0,305	0,001	<b>114,30</b>	A01
Cuadrado - Bola 4 x 7,8 mm - L 50 mm	75175	1	0,395	0,001	<b>123,80</b>	A01

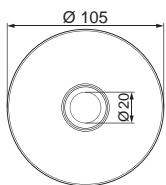

75164 (L35mm)

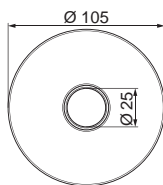

75166 (L35mm)

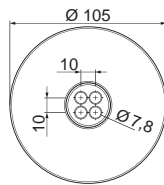

75168 (L35mm)

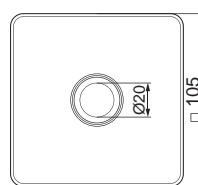

75170 (L35mm)

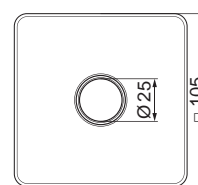

75172 (L35mm)

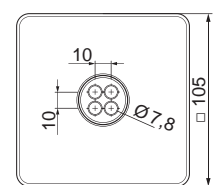

75174 (L35mm)

BOQUILLAS DE ACERO INOX

# Boquillas STYLE

## Boquilla de aspiración STYLE



### PARA PISCINAS DE HORMIGÓN

Gama de boquillas de aspiración fabricadas en acero inoxidable total AISI-316L adecuado para piscinas de hormigón y prefabricadas (junto con el kit para liner). Estas boquillas se pueden instalar en cualquier pasamuros con rosca BSP de 1-1/2". Con tapa.

Compatible con el equipamiento intercambiable.

Se necesita récord conexión 05684 (ver página 440).

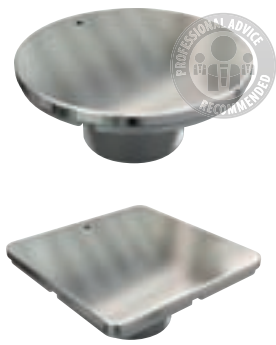

Cumple con las normas EN 16582-1 EN 16713-2

	Código	Pack standard	Peso Std en kg	Volumen standard en m <sup>3</sup>	Precio sin IVA	Código Alfanum.
Circular - L 35 mm	75176	1	0,34	0,001	<b>97,90</b>	A01
Cuadrado - L 35 mm	75177	1	0,35	0,001	<b>97,50</b>	A01

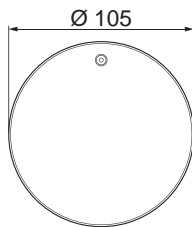

75176

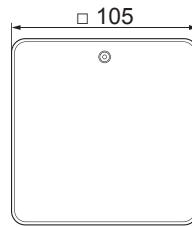

75177

## Adaptador de liner STYLE



### PARA PISCINAS CON LINER

Únicamente deben usarse con boquillas con conexión de 35 mm de longitud.

	Código	Pack standard	Peso Std en kg	Volumen standard en m <sup>3</sup>	Precio sin IVA	Código Alfanum.
Adaptador de liner	75178	1	0,115	0,001	<b>37,20</b>	A01
Adaptador de liner para intercambiable	75179	1	0,120	0,001	<b>37,20</b>	A01

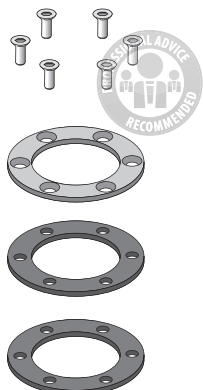

Cumple con las normas EN 16582-1 EN 16713-2

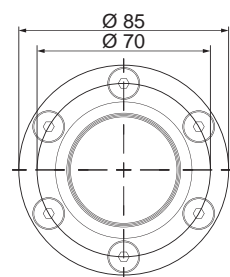

75178

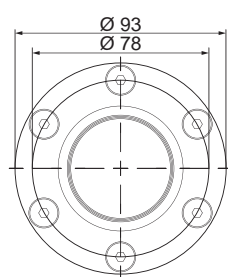

75179



**APLICACIONES PARA LINER**

# Boquillas de impulsión

## Boquilla de impulsión con bola Ø 20 mm



### PARA PISCINAS DE HORMIGÓN

Rosca exterior 1/2". Fabricada en acero inoxidable AISI-316L. Caudal máx. recomendado 4,5 m³/h según normas EN 16582-1 y EN 16713-2 si se instalan como máximo a 500 mm por debajo del nivel del agua de la piscina. Bola Ø 20 mm.



Cumple con las normas  
EN 16582-1  
EN 16713-2

	Código	Pack standard	Peso Std en kg	Volumen standard en m³	Precio sin IVA	Código Alfanum.
Longitud 35 mm	32994	1	0,3	0,001	<b>161,60</b>	A01
Longitud 50 mm	16325	1	0,3	0,001	<b>167,80</b>	A01
Longitud 70 mm	16326	1	0,5	0,001	<b>180,50</b>	A01



## Boquilla de impulsión con bola Ø 20 mm para piscinas con liner



### PARA PISCINAS CON LINER Y PREFABRICADAS

Rosca exterior 1/2". Fabricada en acero inoxidable AISI-316L. Bola Ø 20 mm. Con juntas y tornillos. Caudal máx. recomendado 4,5 m³/h según normas EN 16582-1 y EN 16713-2 si se instalan como máximo a 500 mm por debajo del nivel del agua de la piscina.



Cumple con las normas  
EN 16582-1  
EN 16713-2

	Código	Pack standard	Peso Std en kg	Volumen standard en m³	Precio sin IVA	Código Alfanum.
	16327	1	0,5	0,001	<b>243,00</b>	A01



## Boquilla de impulsión de pasamuros con bola Ø 20 mm para piscinas con liner



### PARA PISCINAS CON LINER Y PREFABRICADAS

Fabricada en acero inoxidable AISI-316L. Adaptable a pasamuros 00344, 00345 y convertidor 26171. Con juntas y tornillos. Instalar máximo a 500 mm debajo del nivel de agua. Fijación bola mediante tornillos. Caudal recomendado: 4,5 m³/h.



Cumple con las normas  
EN 16582-1  
EN 16713-2

	Código	Pack standard	Peso Std en kg	Volumen standard en m³	Precio sin IVA	Código Alfanum.
	16331	1	0,3	0,001	<b>119,20</b>	A01



## Boquillas de impulsión

### Boquilla de impulsión con bola Ø 25 mm



#### PARA PISCINAS DE HORMIGÓN

Rosca exterior 1/2". Fabricada en acero inoxidable AISI-316L. Caudal máximo recomendado según la norma EN 13451-3: 7 m³/h. Bola Ø 25 mm.

	Código	Pack standard	Peso Std en kg	Volumen standard en m³	Precio sin IVA	Código Alfanum.
Longitud 35 mm	69874	1	0,3	0,001	<b>128,90</b>	A01
Longitud 50 mm	69875	1	0,3	0,001	<b>130,10</b>	A01
Longitud 70 mm	69876	1	0,5	0,001	<b>154,00</b>	A01



Cumple con la norma EN 13451-3



Cumple con las normas EN 16582-1 EN 16713-2

### Boquilla de impulsión con bola Ø 25 mm para piscinas con liner



#### PARA PISCINAS CON LINER Y PREFABRICADAS

Rosca exterior 1/2". Fabricada en acero inoxidable AISI-316L. Bola Ø 25 mm. Con juntas y tornillos. Caudal recomendado: 7 m³/h.

	Código	Pack standard	Peso Std en kg	Volumen standard en m³	Precio sin IVA	Código Alfanum.
	69877	1	0,5	0,001	<b>263,00</b>	A01



Cumple con la norma EN 13451-3



Cumple con las normas EN 16582-1 EN 16713-2

### Boquilla de impulsión de pasamuros con bola Ø 25 mm para piscinas con liner



#### PARA PISCINAS CON LINER Y PREFABRICADAS

Fabricada en acero inoxidable AISI-316L. Adaptable a pasamuros 00344, 00345 y convertidor 26171. Con juntas y tornillos. Fijación bola mediante tornillos. Caudal recomendado: 7 m³/h.

	Código	Pack standard	Peso Std en kg	Volumen standard en m³	Precio sin IVA	Código Alfanum.
	69878	1	0,3	0,001	<b>121,20</b>	A01



Cumple con la norma EN 13451-3



Cumple con las normas EN 16582-1 EN 16713-2

## Boquillas regulables

### Boquilla de impulsión regulable

ASTRALPOOL 



PARA PISCINAS DE HORMIGÓN

Fabricada en latón cromado. Rejilla en acero inoxidable AISI-304L.



Cumple con la norma EN 13451-1-3



Cumple con las normas EN 16582-1 EN 16713-2

	Código	Pack standard	Peso Std en kg	Volumen standard en m <sup>3</sup>	Precio sin IVA	Código Alfanum.
Caudal máx: 21 m <sup>3</sup> /h. Rosca interior 2"	00312	12	7,0	0,013	<b>82,90</b>	A01
Caudal máx: 40 m <sup>3</sup> /h. Rosca interior 3"	00313	6	10,0	0,014	<b>193,10</b>	A01

### Boquilla de fondo regulable

ASTRALPOOL 



DESCRIPCIÓN

Rosca exterior 2". Fabricada en acero inoxidable AISI-316L. Permite su instalación en piscinas de hormigón y prefabricadas. El caudal de agua puede ser regulado mediante el tornillo central. Caudal máx. recomendado según norma EN 13451-3: 14 m<sup>3</sup>/h.



Cumple con la norma EN 13451-1-3



Cumple con las normas EN 16582-1 EN 16713-2

	Código	Pack standard	Peso Std en kg	Volumen standard en m <sup>3</sup>	Precio sin IVA	Código Alfanum.
	15839	1	0,9	0,002	<b>392,00</b>	A01

## Boquillas de aspiración

### Boquilla de aspiración

ASTRALPOOL 



PARA PISCINAS DE HORMIGÓN

Rosca exterior 1½". Fabricado en acero inoxidable AISI-316L. Se necesita rúcord conexión 05684 (ver página 440).



Cumple con la norma EN 13451-1-3



Cumple con las normas EN 16582-1 EN 16713-2

	Código	Pack standard	Peso Std en kg	Volumen standard en m <sup>3</sup>	Precio sin IVA	Código Alfanum.
Longitud 50 mm	16328	1	0,2	0,001	<b>120,60</b>	A01
Longitud con tapa: 50 mm	21644	1	0,3	0,001	<b>189,30</b>	A01

### Boquilla aspiración con tapa deslizante

ASTRALPOOL 



PARA PISCINAS DE HORMIGÓN

Fabricadas en latón cromado. Embellecedor en inox AISI-304L. Conexión de presión, rosca interna 2". Se necesita manguito 01392 (ver página 440). Acople a manguera.



Cumple con la norma EN 13451-1-3



Cumple con las normas EN 16582-1 EN 16713-2

	Código	Pack standard	Peso Std en kg	Volumen standard en m <sup>3</sup>	Precio sin IVA	Código Alfanum.
	00315	12	8,0	0,008	<b>87,50</b>	A01

BOQUILLAS DE ACERO INOX

## Boquillas de aspiración

### Boquilla de aspiración con tapa roscada

ASTRALPOOL 



PARA PISCINAS DE HORMIGÓN

Fabricada en latón cromado. Conexión a rosca interior 2" (se necesita manguito 01395 acople a manguera).



Cumple con la norma EN 13451-1-3



Cumple con las normas EN 16582-1 EN 16713-2

Código	Pack standard	Peso Std en kg	Volumen standard en m <sup>3</sup>	Precio sin IVA	Código Alfanum.
00317	12	10,0	0,012	<b>115,20</b>	A01

### Boquilla de impulsión para piscinas liner

ASTRALPOOL 



PARA PISCINAS CON LINER Y PREFABRICADAS

En acero inoxidable AISI-316L. Con juntas de estanqueidad, brida y tornillos. Con rosca exterior de 1/2". Se necesita record conexión 05684.



Cumple con la norma EN 13451-1-3



Cumple con las normas EN 16582-1 EN 16713-2

Código	Pack standard	Peso Std en kg	Volumen standard en m <sup>3</sup>	Precio sin IVA	Código Alfanum.
16330	1	0,5	0,001	<b>304,00</b>	A01

BOQUILLAS DE ACERO INOX

## Adaptador

### Adaptador para pasamuros de piscina

ASTRALPOOL 

DESCRIPCIÓN

Rosca exterior 1/2". Fabricada en acero inoxidable AISI-316L. Para la conversión de pasamuros piscina hormigón en prefabricada. Se debe utilizar con boquilla de acero inoxidable 16331, 69878.



Cumple con la norma EN 13451-1-3



Cumple con las normas EN 16582-1 EN 16713-2

Código	Pack standard	Peso Std en kg	Volumen standard en m <sup>3</sup>	Precio sin IVA	Código Alfanum.
26171	1	0,2	0,001	<b>141,50</b>	A01

## Complementos de boquillas de acero inoxidable

### Embellecedor para boquillas en acero inoxidable



#### DESCRIPCIÓN

Embellecedores en AISI-316L para boquillas en ABS. Incluye brida, tornillos y juntas.



69172



74525

	Código	Pack standard	Peso Std en kg	Volumen standard en m <sup>3</sup>	Precio sin IVA	Código Alfanum.
<b>Compatible con:</b> Boquilla de impulsión en ABS: artículos 00330 y 56499	69171	1	0,31	0,001	<b>85,30</b>	A01
Boquilla de aspiración en ABS: art. 00332	69172	1	0,41	0,001	<b>203,20</b>	A01
Boquilla de impulsión en ABS: artículos 56499 y 00330	74525	1	0,38	0,001	<b>419,00</b>	A01

#### CAJAS DE CONEXIONES

## Cajas de conexiones

### Caja de conexiones UNIK



#### DESCRIPCIÓN

Fabricada en ABS, con una tapa diseñada para integrarla en el entorno de la piscina.

Compatible con instalación en un tubo o manguera de Ø 50.

El sistema de conexión es M-25 en el interior, que permite manipularla después de la instalación. La conexión interior es con una prensaestopa de cable M-25 y la exterior, con BSP ¾.



75971

75971CL090

75971CL129

75971CL144

	Código	Pack standard	Peso Std en kg	Volumen standard en m <sup>3</sup>	Precio sin IVA	Código Alfanum.
Blanco	75971	8	4,65	0 030	<b>33,13</b>	A02
Beige	75971CL090	8	4,65	0 030	<b>35,80</b>	A02
Gris claro	75971CL129	8	4,65	0 030	<b>35,80</b>	A02
Antracita	75971CL144	8	4,65	0 030	<b>35,80</b>	A02

### Caja de conexiones



#### DESCRIPCIÓN

Fabricado en ABS.

Compatible con instalación en un tubo o manguera de Ø 50.

El sistema de conexión es M-25 en el interior, que permite manipularla después de la instalación. La conexión interior es con una prensaestopa de cable M-25 y la exterior, con BSP ¾.



75972

75972CL090

75972CL129

75972CL144

	Código	Pack standard	Peso Std en kg	Volumen standard en m <sup>3</sup>	Precio sin IVA	Código Alfanum.
Blanco	75972	8	3,8	0 030	<b>24,65</b>	A02
Beige	75972CL090	8	3,8	0 030	<b>26,64</b>	A02
Gris claro	75972CL129	8	3,8	0 030	<b>26,64</b>	A02
Antracita	75972CL144	8	3,8	0 030	<b>26,64</b>	A02

# Material de vaso intercambiable

## Material de vaso intercambiable

**PARA PISCINAS CON LINER Y PREFABRICADAS**

Conjunto de pasamuros, boquilla de impulsión, boquilla de aspiración y brida para ser instalado en hormigón. Las medidas de cada artículo permiten ser intercambiables con los conjuntos de acero inoxidable. Las boquillas pueden ser instaladas en cualquier pasamuros con rosca de 1½" BSP. Se dispone de un conjunto brida para instalar las boquillas en piscinas con liner. Todos los artículos son principalmente de plástico (ABS), exceptuando tornillería y juntas. Cada artículo puede ser montado con los conjuntos de acero inoxidable. Códigos intercambiables acero inoxidable / plástico.

	Código	Pack standard	Peso Std en kg	Volumen standard en m <sup>3</sup>	Precio sin IVA	Código Alfanum.
Boquilla de impulsión intercambiable de acero inoxidable	49758	1	0,33	0,021	<b>183,10</b>	A01
<b>Boquilla de impulsión intercambiable de ABS</b>						
Blanco	49754	50 u	4,84	0,021	<b>17,86</b>	A01
Beige	49754CL090	50 u	4,84	0,021	<b>19,26</b>	A01
Gris claro	49754CL129	50 u	4,84	0,021	<b>19,26</b>	A01
Gris antracita	49754CL144	50 u	4,84	0,021	<b>19,26</b>	A01
Boquilla de impulsión intercambiable de ABS agujero circular	52681	50	4,84	0,021	<b>16,91</b>	A01
Intercambiable de acero inoxidable boquilla de aspiración	49759	1	0,16	0,021	<b>147,80</b>	A01
Kit base y tuerca - Conexión 1,5"H - Ø50mm H encolar, tuerca 2"M	74179	24 u	4,61	0,021	<b>11,76</b>	A01
<b>Boquilla de aspiración intercambiable de ABS</b>						
Blanco	72672	50 u	4,84	0,021	<b>11,11</b>	A01
Beige	72672CL090	50 u	4,84	0,021	<b>17,16</b>	A01
Gris claro	72672CL129	50 u	4,84	0,021	<b>17,16</b>	A01
Gris antracita	72672CL144	50 u	4,84	0,021	<b>17,16</b>	A01
Conjunto brida boquilla intercambiable de acero inoxidable	49760	1	0,16	0,021	<b>40,11</b>	A01
Conjunto brida boquilla intercambiable de ABS	49756	50 u	4,84	0,021	<b>19,43</b>	A01
Conjunto pasamuros boquilla intercambiable de acero inoxidable para roscar	49761	1	0,70	0,021	<b>209,40</b>	A01
Conjunto pasamuros boquilla intercambiable de ABS para roscar	49757	9	2,93	0,021	<b>40,30</b>	A01
Conjunto pasamuros boquilla intercambiable de ABS para encolar	49832	9	2,93	0,021	<b>51,40</b>	A01

					
		Boquilla de impulsión	Boquilla de aspiración	Brida	Pasamuros
ACERO INOXIDABLE	-	49758	49759	49760	49761
ABS	74179	49754 52681*	72672	49756	49757 49832**

\* Agujero circular \*\* A encolar



## Pasamuros en ABS

### Pasamuros de ABS



#### PARA PISCINAS DE HORMIGÓN

Gama de pasamuros de 300 mm de longitud para boquillas Ø 2" y Multiflow que pueden cortarse a la medida que el usuario precise, según el grosor de la piscina. Fabricados en material ABS. Diseñados con unos orificios en los nervios de la valona que permiten posicionar el pasamuro a la estructura de la piscina, facilitando así su montaje.



	Código	Pack standard	Peso Std en kg	Volumen standard en m <sup>3</sup>	Precio sin IVA	Código Alfanum.
<b>Pasamuros en ABS con conexión posterior 2" rosca macho y liso interior Ø 50 mm</b>						
Conexión anterior rosca hembra 2"	15658	15	4,3	0,040	<b>17,70</b>	A01
Conexión anterior lisa Ø 59,3 mm para boquillas encolables a tubo de Ø 63 mm, 6 bares y proyector MINI (33684)	15661	15	4,2	0,040	<b>17,70</b>	A01
<b>Pasamuros en ABS con conexión posterior lisa Ø 63 mm y liso interior Ø 50 mm</b>						
Conexión anterior rosca hembra 2"	15659	15	4,2	0,040	<b>17,70</b>	A01
Conexión anterior lisa Ø 59,3 mm para boquillas encolables a tubo de Ø 63 mm, 6 bares y proyector MINI (33684)	15660	15	5,6	0,040	<b>17,70</b>	A01

### Pasamuros de ABS



#### PARA PISCINAS CON LINER Y PREFABRICADAS

Gama de pasamuros de 300 mm de longitud para boquillas Ø 2" y Multiflow que pueden cortarse a la medida que el usuario precise, según el grosor de la piscina. Fabricados en ABS. Diseñados con unos orificios en los nervios de la valona que permiten posicionar el pasamuro a la estructura de la piscina, facilitando así su montaje. La valona de la parte de la boquilla, permite que ésta quede hundida en la pared de la piscina, haciendo que el liner quede bien pegado en la misma y no se hinche. Estéticamente, este sistema permite que sólo quede a la vista el embellecedor.



	Código	Pack standard	Peso Std en kg	Volumen standard en m <sup>3</sup>	Precio sin IVA	Código Alfanum.
<b>Pasamuros con conexión posterior 2" rosca macho y liso interior Ø 50 m</b>						
Conexión anterior rosca hembra 2" para boquillas rosca macho 2"	15663	12	4,0	0,040	<b>17,70</b>	A01
Conexión anterior rosca hembra 2" solo para boquilla con código 06498	15664	14	4,2	0,040	<b>17,70</b>	A01
<b>Pasamuros con conexión posterior lisa Ø 63 mm macho y liso interior Ø 50 mm</b>						
Rosca hembra frontal de 2" para boquillas con rosca macho 2"	15662	12	5,0	0,040	<b>17,70</b>	A01
Rosca hembra frontal de 2" solo para boquilla 06498	15665	14	5,4	0,040	<b>17,70</b>	A01

PASAMUROS

## Pasamuros en PVC



### Pasamuros de PVC



PARA TODO TIPO DE PISCINAS

	Código	Pack standard	Peso Std en kg	Volumen standard en m <sup>3</sup>	Precio sin IVA	Código Alfanum.
<b>Pasamuros en PVC color gris. 150 mm longitud</b>						
Rosca ext. 2" + int. Ø 50 mm, rosca int. 2"	00322	40	8,2	0,040	<b>12,66</b>	A01
<b>Pasamuros en PVC color gris. 300 mm longitud</b>						
Conexión 2" rosca hembra y macho	00323	20	8,9	0,040	<b>18,53</b>	A01
Conexión posterior a tubo por rosca ext. 2" o liso interior para proyector MINI (33684)	00324	20	8,5	0,040	<b>17,51</b>	A01
Rosca ext 2" + int. Ø 50 mm, rosca int. 1½"	00325	20	8,4	0,040	<b>18,53</b>	A01
Rosca ext. 2"+ int. Ø 50 mm, int. Ø 50 mm especialmente para boquillas 00289, 07957, 00304, 00305 y 00306	00326	20	8,4	0,040	<b>17,51</b>	A01

PASAMUROS

## Pasamuros en acero inoxidable



### Pasamuros de acero inoxidable



PARA PISCINAS DE HORMIGÓN



Pasamuros de acero inoxidable AISI-304L Ambos extremos con rosca interior de 1½". Con toma equipotencial.

	Código	Pack standard	Peso Std en kg	Volumen standard en m <sup>3</sup>	Precio sin IVA	Código Alfanum.
Longitud 240 mm	00327	1	0,7	0,003	<b>128,90</b>	A01
Longitud 340 mm	00328	1	0,8	0,005	<b>160,40</b>	A01



### Pasamuros de acero inoxidable



PARA PISCINAS CON LINER Y PREFABRICADAS



Fabricado en acero inoxidable. AISI-304L. Ambos extremos tienen una rosca hembra de 1½". Con conexión para toma equipotencial. Para boquilla 16331 (ver página 192).

	Código	Pack standard	Peso Std en kg	Volumen standard en m <sup>3</sup>	Precio sin IVA	Código Alfanum.
Longitud 240 mm	00344	1	0,7	0,003	<b>171,10</b>	A01
Longitud 340 mm	00345	1	0,9	0,005	<b>204,40</b>	A01

# Packs de material de vaso piscina

## Packs de material de vaso piscina

### DESCRIPCIÓN

Packs compuestos por: 2 skimmers, 3 boquillas de impulsión Multiflow, 1 boquilla de aspiración y 1 sumidero circular.

	Código	Pack standard	Peso Std en kg	Volumen standard en m <sup>3</sup>	Precio sin IVA	Código Alfanum.
Pack para piscina de hormigón	74349	1	5,20	0,074	<b>182,20</b>	A01
Pack para piscina de liner	74350	1	10,78	0,158	<b>460,00</b>	A01

<b>Pack para piscina de hormigón</b>  Se compone de los siguientes productos:				
	00249 x 2	56379 x 1	24413 x 3	24415 x 1
<b>Pack para piscina de liner</b>  Se compone de los siguientes productos:				
	01464 x 2	56382 x 1	00330 x 3	00332 x 1

# Accesorios de invierno



## Tapón de invierno



PARA TODO TIPO DE PISCINAS

	Código	Pack standard	Peso Std en kg	Volumen standard en m <sup>3</sup>	Precio sin IVA	Código Alfanum.
<b>Para proteger de las heladas</b>						
Para tapar las boquillas 1½"	53849	-	-	-	<b>4,79</b>	A01
Para tapar las boquillas 2"	06212	-	-	-	<b>13,67</b>	A01

MATERIAL VASO PISCINA

# Esquemas de instalaciones

## ESQUEMAS DE INSTALACIONES

Instalación skimmer

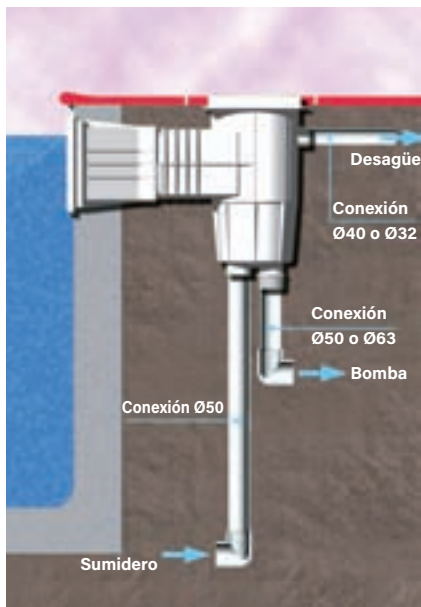

Instalación regulador de nivel

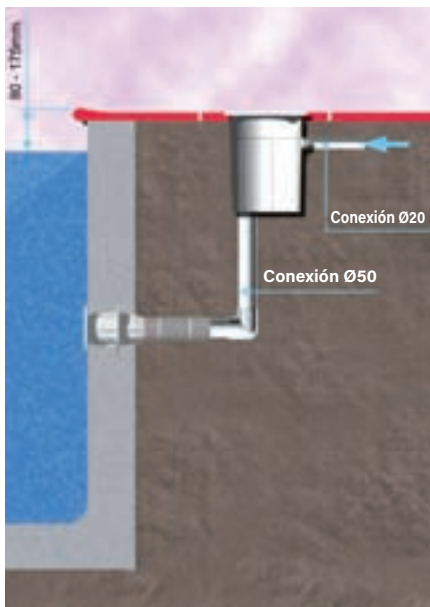

Instalación sumidero

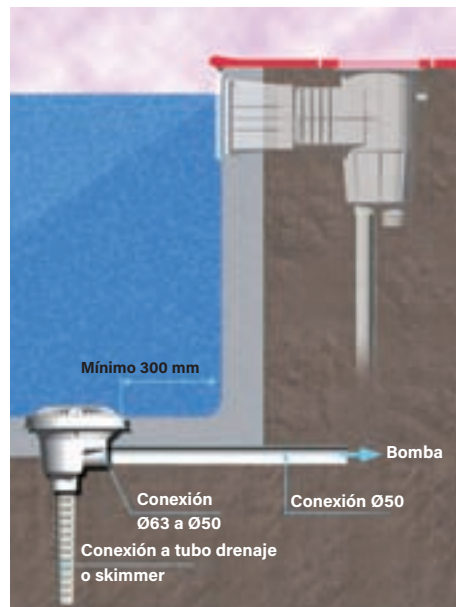

Instalación boquillas

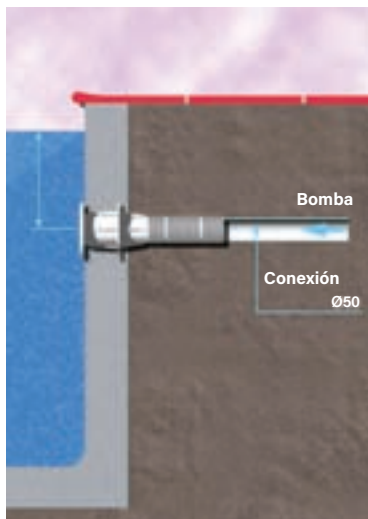

Instalación proyector

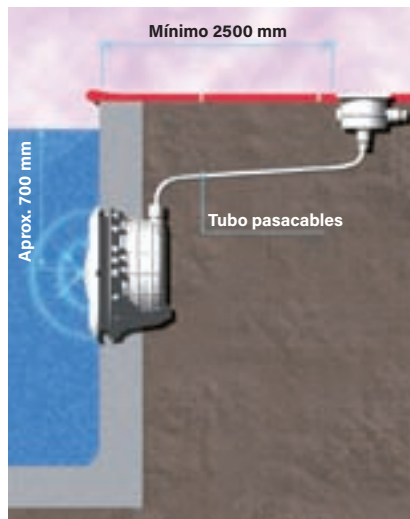

Instalación válvula Net'n'Clean

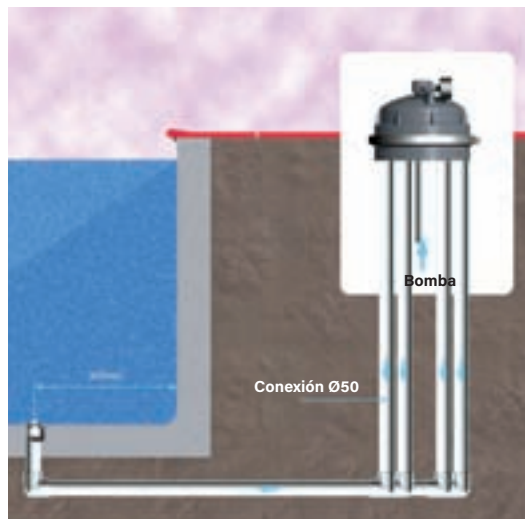



# Esquemas de instalaciones

## ESQUEMAS DE INSTALACIONES

MONTAJE PISCINA HORMIGÓN:

Hormigón / liner

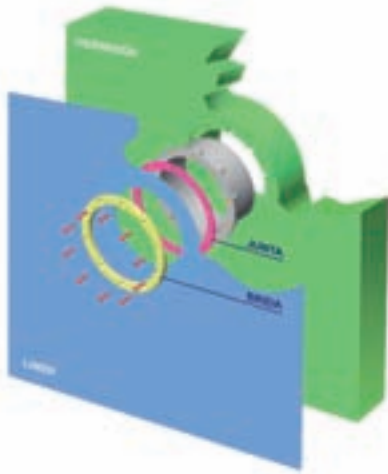

Hormigón

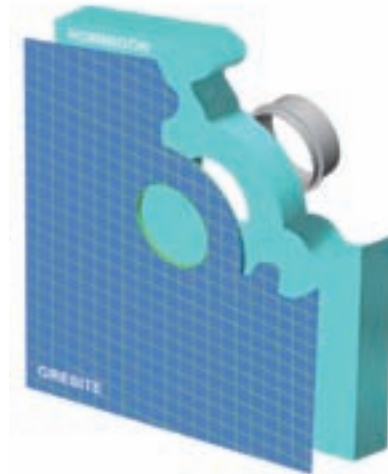

MONTAJE PISCINA POLIÉSTER:

Poliéster



Poliéster roscado



MONTAJE PISCINA PANELES:

1 junta

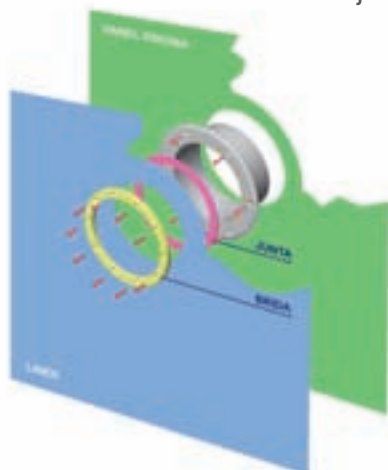

2 juntas

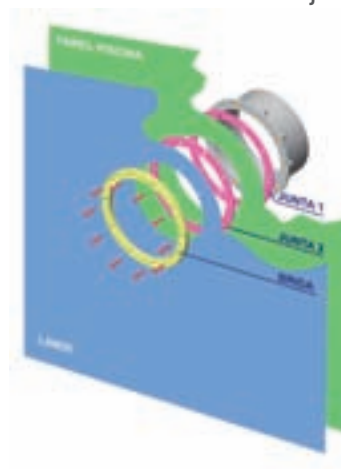

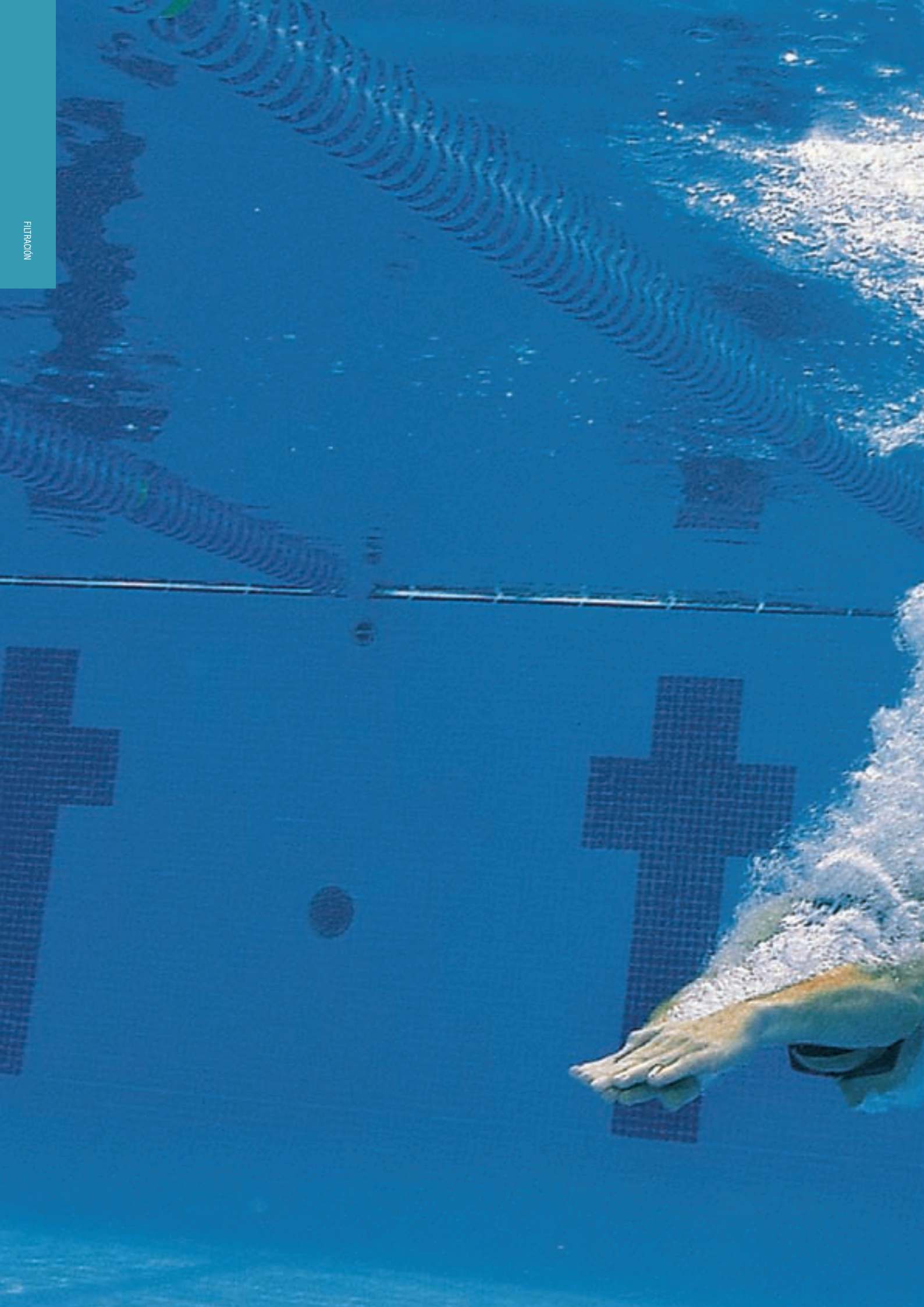



# FILTRACIÓN



<b>206</b>	<b>CARACTERÍSTICAS Y SELECCIÓN DE FILTROS</b>	<b>219</b>	<b>FILTROS DE ARENA BOBINADOS</b>
		219	Filtro Berlín
<b>208</b>	<b>PACKS DE FILTRACIÓN</b>	<b>220</b>	<b>FILTROS DE ARENA SOPLADOS</b>
208	Pack de filtración Millenium + Sena	220	Filtro Millennium
208	Pack de filtración Ice + Victoria Plus Silent	<b>221</b>	<b>MONOBLOCS</b>
208	Pack de filtración Cantabric + Victoria Plus silent	221	Galactic
		222	Ramses compacto enterrado
<b>209</b>	<b>FILTROS CON DIATOMEAS</b>	<b>222</b>	<b>COMPACTOS CON MONTAJE INTERIOR</b>
209	Clarity filtro		
209	Tierra de diatomeas	223	Ramses Up Compacto tipo elevado
<b>210</b>	<b>FILTRO POR NANOFIBRAS</b>	<b>223</b>	<b>COMPACTOS SIN MONTAJE INTERIOR</b>
<b>211</b>	<b>FILTROS DE CARTUCHO</b>	<b>224</b>	<b>VÁLVULAS SELECTORAS</b>
211	Filtros de cartucho serie Viron		
<b>212</b>	<b>PREFILTROS</b>	<b>231</b>	<b>CARGAS FILTRANTES Y ACCESORIOS</b>
212	Hydrospin y Hydrospin Compact		
<b>213</b>	<b>FILTROS DE ARENA INYECTADOS</b>	<b>233</b>	<b>COLECTORES FILTROS</b>
213	Filtro Cantabric		
<b>214</b>	<b>FILTROS DE ARENA LAMINADOS</b>		
214	Filtro Atlas		
215	Filtros RapidPool		
216	Filtros Ice		
216	Filtros Aster		
217	Filtros Vesubio		
218	Filtros de alto rendimiento Aster		



<b>234</b>	<b>GAMA DE FILTRACIÓN</b>
235	Filtro de cartucho - CS
237	Filtro de arena - MS
239	Cargas filtrantes - Crystal Clear

# GUÍA DE SELECCIÓN DE FILTROS

## ¿CÓMO ESCOGER EL FILTRO QUE NECESITAS?

Un elemento central a la hora de limpiar el agua de la piscina es el paso de esta por un filtro. Este proceso se produce en un circuito totalmente cerrado. Por lo tanto, la calidad y el tipo de filtro son dos aspectos decisivos para que, después de circular por el sistema, el agua salga totalmente limpia.

Habrá que elegir un filtro en función de los siguientes criterios:

**1. Tipo de medio del filtro.** Es una decisión básica para establecer el nivel de claridad del agua, las características de uso y el mantenimiento.

**2. Tecnología de fabricación del tanque.**

Esto afecta directamente a su resistencia, durabilidad y calidad del acabado.

**3. Caudal (m<sup>3</sup>/h).** Se establece en función del volumen y el tiempo de recirculación de cada piscina. Hay que asegurarse de que coincide con el caudal recomendado al elegir la bomba.

**4. Características y extras añadidos.**

Siempre hay que comprobar cuál es el espacio disponible en la instalación, tanto para acceder como para hacer funcionar el filtro elegido.



### EXISTEN TRES TIPOS DE FILTRO

#### FILTROS DE DIATOMEAS

Método de filtración que ofrece la máxima finura de filtración. Sin embargo, este sistema exige más tiempo de mantenimiento.

- Excelente calidad de filtración
- Solución compacta
- Instalación y mantenimiento expertos

#### FILTROS DE CARTUCHO

Se utilizan uno o más cartuchos para ofrecer un alto grado de finura de filtración. Además, es la solución ideal cuando hay restricciones de espacio, consumo de agua y evacuación del agua de lavado del filtro.

- Magnífica calidad de filtración
- Bajo consumo de agua
- Solución compacta

#### FILTROS DE MEDIOS

Se les conoce como filtros de arena, ya que este es el medio más utilizado en este tipo de filtro. Se pueden usar otros medios, como el vidrio y la antracita, que optimizan su rendimiento.

Para obtener el máximo rendimiento y calidad de filtración, utilizar filtros con el lecho filtrante más alto, varias capas de medio de filtración y una velocidad de filtración baja.

- Tecnología robusta con una gran capacidad para recuperar agua descuidada
- Fácil de usar y mantener
- Buena relación calidad-precio

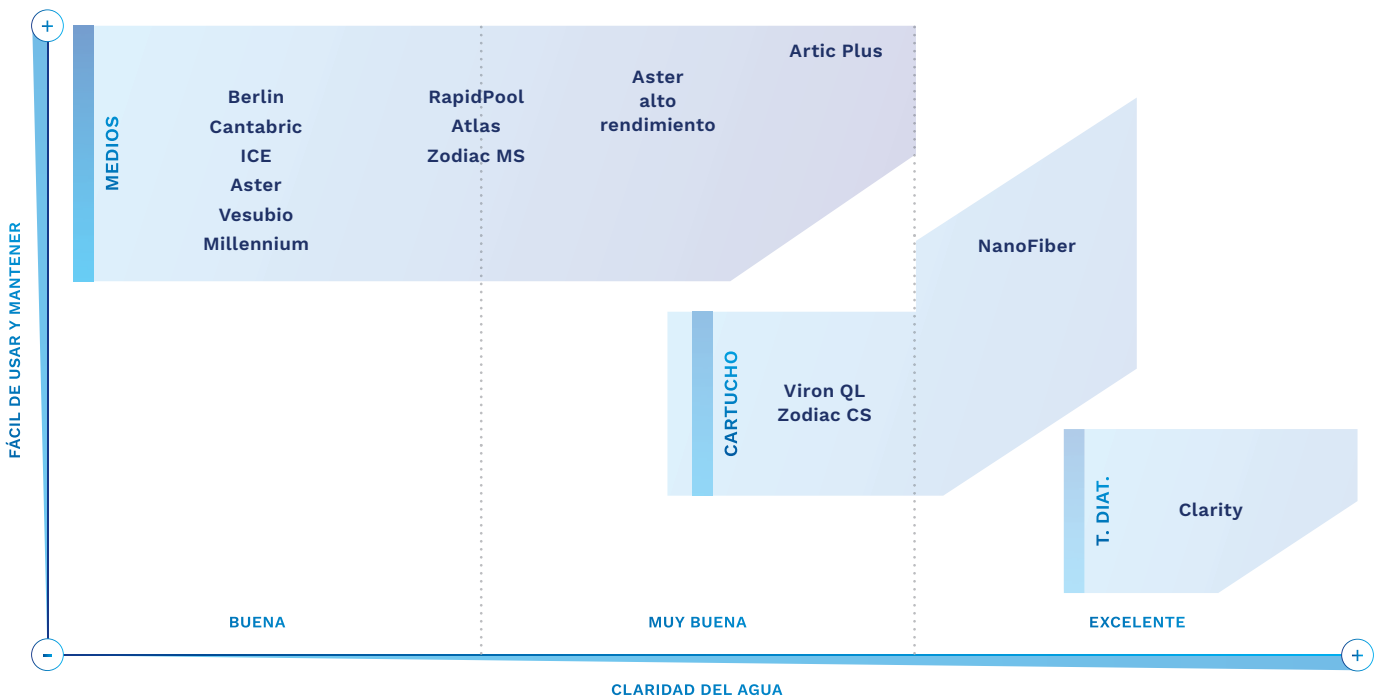

**CARACTERÍSTICAS Y SELECCIÓN DE FILTROS**

	FILTRO	TANQUE	CARACTERÍSTICAS DEL PRODUCTO						
		Material y tecnología	Rob. y durab.*	Caudal m³/h	Diámetro	Calidad de filtración	Conexiones	Garantía (t/c)**	Otros
T. DIAT.	 Clarity	Poliéster + FV laminado	5	11-27	610	5	1½"-2" Lateral	2/2	Calidad de filtración excelente. Durabilidad y fiabilidad del cuerpo y los componentes.
CARTUCHO	 NanoFiber	Termoplástico moldeado por inyección	3	10-18	402	5	2" Lateral	5/2	Filtro monocartucho con nanofibras y calidad de filtración excelente. Lavable manual y automáticamente usando la válvula selectora.
	 Viron QL	Termoplástico moldeado por inyección	3	< 30	690	4	D50	5/2	Filtro multicartucho. Largo periodo de tiempo entre lavado de cartuchos.
	 CS	Termoplástico moldeado por inyección	3	23-34	330	4	D63/D50 Lateral	5/3	Filtro de un solo cartucho. La solución más compacta
FILTROS DE LECHO FILTRANTE SILICE O VIDRIO	 Cantabric	Termoplástico moldeado por inyección	4	6-30	400-900	2	1½"-2½" Lateral/ Superior	10/2	Un buque insignia en la filtración de la piscina residencial. Gran calidad y diseño para lograr un buen rendimiento duradero.
	 Berlin	Poliéster + FV bobinado	6	9-56	500-1200	2	1½"-D90 Lateral	2/2	Extraordinaria fiabilidad y durabilidad gracias a su cuerpo de doble capa. Tapa de diámetro grande para facilitar el acceso.
	 Aster HP	Poliéster + FV laminado	5	9-31	500-900	4	1½"-2½" Lateral	2/2	Altura de lecho filtrante de 0,8 m en todos los modelos con brazos colectores. Altura de lecho filtrante de 0,6 m en todos los modelos con placa de crepinas.
	 Atlas	Poliéster + FV laminado	6	9-30	500-900	3	1½"-2½" Lateral	10/2	Máxima calidad y prestaciones en su categoría. Filtro diseñado para los profesionales más exigentes.
	 MS	Poliéster + FV laminado	4	8-33	475-950	3	1½"-2" Lateral	10/3	La combinación perfecta con las bombas Zodiac® FloPro. Producto y servicio garantizados.
	 RapidPool	Poliéster + FV laminado	5	6-24	400-800	5	1½"-2" Lateral	2/2	Tapa de acceso rápido. No necesita herramientas para acceder al interior.
	 Aster	Poliéster + FV laminado	5	5-31	350-900	2	1½"-2½" Lateral/ Superior	2/2	Un clásico en la filtración de AstralPool, con la mayor amplitud de gama. Robustez, facilidad de uso y fiabilidad, todo en uno.
	 Ice	Poliéster + FV Laminado	3	5-31	350-900	2	1½"-2" Lateral	3/2	Filtro laminado con resina de poliéster y fibra de vidrio y con un excelente acabado exterior en gelcoat color azul.
	 Vesubio	Poliéster + FV laminado	5	8-32	450-900	2	1½"-2½" Lateral/ Superior	2/2	Excelente relación calidad-precio en su categoría. Un filtro laminado adecuado para cualquier tamaño de piscina.
	 Millennium	Termoplástico moldeado por soplado	2	6-17	380-660	2	1½" Lateral/ Superior	2/2	Acabado y resistencia magníficos en la categoría de los filtros moldeados por soplado. Equipa por completo la filtración con el monobloc Millennium.

Todos los filtros de esta tabla funcionan tanto con arena como con vidrio, excepto la gama Aster OC-1. Rendimiento basado en pruebas y comparativas internas.

\* Robustez y durabilidad.

\*\* Garantía para el tanque / componentes.

## Pack de filtración Millennium + Sena



### DESCRIPCIÓN

Conjunto de filtro MILLENIUM con válvula lateral y bomba SENA.

	Código	Pack standard	Peso Std en kg	Volumen standard en m <sup>3</sup>	Precio sin IVA	Código Alfanum.
Millenium Ø480 + Válv. bayoneta 1" ½ + Sena ¾ CV	22499CBS	3	-	-	<b>761,00</b>	A04
Millenium Ø560 + Válv. bayoneta 1" ½ + Sena 1 CV	22501CBS	3	-	-	<b>818,00</b>	A04
Millenium Ø480 + Válv. tornillos 1" ½ + Sena ¾ CV	22499CPCBS	3	-	-	<b>804,00</b>	A04
Millenium Ø560 + Válv. tornillos 1" ½ + Sena 1 CV	22501CPCBS	3	-	-	<b>860,00</b>	A04

## Pack de filtración Ice + Victoria Plus Silent



### DESCRIPCIÓN

Conjunto de filtro ICE con válvula lateral y bomba VICTORIA PLUS SILENT.

	Código	Pack standard	Peso Std en kg	Volumen standard en m <sup>3</sup>	Precio sin IVA	Código Alfanum.
Ice Ø500 + Válv. bayoneta 1" ½ + Victoria Plus Silent ¾ CV	73179CBVPS	3	-	-	<b>962,00</b>	A04
Ice Ø600 + Válv. bayoneta 1" ½ + Victoria Plus Silent 1 CV	73180CBVPS	3	-	-	<b>1.006,00</b>	A04
Ice Ø500 + Válv. tornillos 1" ½ + Victoria Plus Silent ¾ CV	73179CPCBVPS	3	-	-	<b>1.004,00</b>	A04
Ice Ø600 + Válv. tornillos 1" ½ + Victoria Plus Silent 1 CV	73180CPCBVPS	3	-	-	<b>1.050,00</b>	A04
Ice Ø500 + Válv. automática 1" ½ + Victoria Plus Silent ¾ CV	73179ATCBVPS	3	-	-	<b>1.699,00</b>	A04
Ice Ø600 + Válv. automática 1" ½ + Victoria Plus Silent 1 CV	73180ATCBVPS	3	-	-	<b>1.743,00</b>	A04

## Pack de filtración Cantabric + Victoria Plus silent



### DESCRIPCIÓN

Conjunto de filtro CANTABRIC con válvula lateral y bomba VICTORIA PLUS SILENT.

	Código	Pack standard	Peso Std en kg	Volumen standard en m <sup>3</sup>	Precio sin IVA	Código Alfanum.
Cantabric Ø500 + Válv. bayoneta 1" ½ + Victoria Plus Silent ¾ CV	15782CBVPS	3	-	-	<b>1.015,00</b>	A04
Cantabric Ø600 + Válv. bayoneta 1" ½ + Victoria Plus Silent 1 CV	15783CBVPS	3	-	-	<b>1.073,00</b>	A04
Cantabric Ø500 + Válv. tornillos 1" ½ + Victoria Plus Silent ¾ CV	15782CPCBVPS	3	-	-	<b>1.057,00</b>	A04
Cantabric Ø600 + Válv. tornillos 1" ½ + Victoria Plus Silent 1 CV	15783CPCBVPS	3	-	-	<b>1.114,00</b>	A04
Cantabric Ø500 + Válv. automática 1" ½ + Victoria Plus Silent ¾ CV	15782ATCBVPS	3	-	-	<b>1.753,00</b>	A04
Cantabric Ø600 + Válv. automática 1" ½ + Victoria Plus Silent 1 CV	15783ATCBVPS	3	-	-	<b>1.810,00</b>	A04



FILTROS CON DIATOMEAS

## Clarity filtro

**ASTRALPOOL**

 Cumple con la norma  
EN 16713-01

### DESCRIPCIÓN

Fabricado en poliéster y FV. Con manómetro, ventosa y válvula selectora lateral. Velocidad de filtración: 4,9 m<sup>3</sup>/h/m<sup>2</sup>.

	Código	Pack standard	Peso Std en kg	Volumen standard en m <sup>3</sup>	Precio sin IVA	Código Alfanum.
<b>Filtros Ø 600 mm</b>						
11.000 l/h Salida 1 1/2" Modelo DE-24	11619	1	34,0	0,410	<b>1.308,00</b>	A04
16.400 l/h Salida 1 1/2" Modelo DE-36	11620	1	39,0	0,460	<b>1.493,00</b>	A04
21.800 l/h Salida 2" Modelo DE-48	11621	1	44,0	0,550	<b>1.688,00</b>	A04
27.300 l/h Salida 2" Modelo DE-60	11622	1	48,0	0,610	<b>1.979,00</b>	A04

## Válvula selectora para filtro Clarity

**ASTRALPOOL**

### DESCRIPCIÓN

Esta válvula únicamente es válida para el filtro de tierra con diatomeas "Clarity".

	Código	Pack standard	Peso Std en kg	Volumen standard en m <sup>3</sup>	Precio sin IVA	Código Alfanum.
<b>Válvula selectora con conexiones para filtro (var. 2)</b>						
Para filtro D.E. 1 1/2"	15385	6	15,5	0,079	<b>116,35</b>	A04
Para filtro D.E. 2"	15389	6	22,7	0,158	<b>178,55</b>	A04

## Tierra de diatomeas

**ASTRALPOOL**

### DESCRIPCIÓN

	Código	Pack standard	Peso Std en kg	Volumen standard en m <sup>3</sup>	Precio sin IVA	Código Alfanum.
Diatomeas Celite 545 (*)	03246	1	23	0,60	<b>173,44</b>	A04
Diatomeas Celatom FW-60 (**)	03247	1	20	0,60	<b>97,95</b>	A04

(\*) Unidad mínima de venta 7 sacos 175kg. Los tramos de envío son de múltiplos de 7 sacos (palet 21 sacos)  
(\*\*) Unidad mínima de venta 9 sacos 180kg. Los tramos de envío son de múltiplos de 9 sacos (palet 45 sacos)

# Filtro por nanofibras



Cumple con la norma EN 16713-01



Las versiones Auto se pueden conectar con una válvula manual 74862 o con una válvula automática 72434



## DESCRIPCIÓN

Filtro para piscinas residenciales, hasta 90 m<sup>3</sup>, que se caracteriza por su alta calidad de filtración: 5-8 micras, su función autolimpiable y por sus reducidas dimensiones. El filtro NanoFiber utiliza un innovador material filtrante que ofrece una mayor calidad de filtración debido a su red de nanofibras.

- Fácil de utilizar
- Fiable
- Menor consumo de agua
- Calidad del agua filtrada más elevada
- Compacto
- Fácil de limpiar
- Ensuciamiento lento sin incrustaciones
- Compatible con equipos de filtrado y bombeo actuales o existentes
- Medio filtrante de recambio

	Código	Pack standard	Peso Std en kg	Volumen standard en m <sup>3</sup>	Precio sin IVA	Código Alfanum.
<b>Lavado manual, sin válvula</b>						
Filtro NanoFiber 150 (10 m <sup>3</sup> /h)	64837-0100	1	9,68	0,093	<b>731,00</b>	A04
Filtro NanoFiber 180 (14 m <sup>3</sup> /h)	64838-0100	1	9,68	0,093	<b>784,00</b>	A04
Filtro NanoFiber 200 (18 m <sup>3</sup> /h)	64839-0100	1	9,68	0,093	<b>857,00</b>	A04
<b>Lavado semi-automático, sin válvula</b>						
Filtro NanoFiber Auto 150 (10 m <sup>3</sup> /h)	67355-0100	1	10,68	0,116	<b>1.224,00</b>	A04
Filtro NanoFiber Auto 180 (14 m <sup>3</sup> /h)	67356-0100	1	10,68	0,116	<b>1.284,00</b>	A04
Filtro NanoFiber Auto 200 (18 m <sup>3</sup> /h)	67357-0100	1	10,68	0,116	<b>1.376,00</b>	A04
Kit adaptación Auto	67509	1	3,68	0,027	<b>630,00</b>	A04
<b>Kit filtro lavado manual con válvula 74862</b>						
Filtro NanoFiber 150 (10 m <sup>3</sup> /h)	64837	1	9,68	0,093	<b>821,00</b>	A04
Filtro NanoFiber 180 (14 m <sup>3</sup> /h)	64838	1	9,68	0,093	<b>877,00</b>	A04
Filtro NanoFiber 200 (18 m <sup>3</sup> /h)	64839	1	9,68	0,093	<b>951,00</b>	A04
Kit adaptación Auto	67509	1	3,68	0,027	<b>630,00</b>	A04
<b>Kit filtro lavado semi-automático con válvula 74862</b>						
Filtro NanoFiber Auto 150 (10 m <sup>3</sup> /h)	67355	1	9,68	0,116	<b>1.363,00</b>	A04
Filtro NanoFiber Auto 180 (14 m <sup>3</sup> /h)	67356	1	9,68	0,116	<b>1.427,00</b>	A04
Filtro NanoFiber Auto 200 (18 m <sup>3</sup> /h)	67357	1	9,68	0,116	<b>1.489,00</b>	A04
<b>Kit filtro lavado automático con válvula 72434</b>						
Filtro NanoFiber 150 (10 m <sup>3</sup> /h)	67355-A	1	1,58	0,116	<b>2.049,00</b>	A04
Filtro NanoFiber 180 (14 m <sup>3</sup> /h)	67356-A	1	1,58	0,116	<b>2.112,00</b>	A04
Filtro NanoFiber 200 (18 m <sup>3</sup> /h)	67357-A	1	1,58	0,116	<b>2.174,00</b>	A04
<b>Medio filtrante de recambio</b>						
Para NanoFiber 150	65383	1	1,58	0,022	<b>390,00</b>	A0R
Para NanoFiber 180	65384	1	1,58	0,022	<b>437,00</b>	A0R
Para NanoFiber 200	65385	1	1,58	0,022	<b>485,00</b>	A0R

## CARACTERÍSTICAS TÉCNICAS

Modelo	Superficie de filtración (m <sup>2</sup> )	Caudal (m <sup>3</sup> /h)	Volumen piscina max. (m <sup>3</sup> )
NanoFiber 150	4,5	10	70
NanoFiber 180	5,2	14	80
NanoFiber 200	6,0	18	90

Asas  
Más fácil de abrir y transportar

Rango caudal  
Desde 10 hasta 18 m<sup>3</sup>/h

Temperatura máxima 40 °C

Conexiones 2"

Manómetro  
Presión máx.: 2,5 bar

Plástico tintado  
Fácil comprobación nivel de suciedad del agua

Calidad de filtración  
Hasta 5-8 micras (µ)

Funciones:  
Filtración y lavado

# Filtros de cartucho serie Viron



## DESCRIPCIÓN

- Fabricados en plástico inyectado y adecuados para aplicaciones con presión elevada.
- Sistema de cierre de fácil acceso, superficies de filtración de 39 m<sup>2</sup> o 50 m<sup>2</sup> que permiten intervalos prolongados entre cada limpieza o reposición de los cartuchos.
- Incluye purga de agua, manómetro con aceite y accesorios de conexión.
- Garantía de 5 años del tanque.
- Cumple con las exigencias de la normativa de filtración EN 16713-1.

	Código	Pack standard	Peso Std en kg	Volumen standard en m <sup>3</sup>	Precio sin IVA	Código Alfanum.
Filtro de cartucho Viron QL 420	76340	1	48	0,252	<b>1.137,00</b>	A04
Filtro de cartucho Viron QL 540	76341	1	50	0,355	<b>1.240,00</b>	A04
Elemento filtrante - 105 m <sup>2</sup> . Reposición para 76340 (QL 420). 4 un	74544	-	-	-	<b>102,90</b>	AOR
Elemento filtrante - 135 m <sup>2</sup> . Reposición para 76341 (QL 540). 4 un	74545	-	-	-	<b>128,10</b>	AOR

## CARACTERÍSTICAS TÉCNICAS

Modelo	Superficie de filtración	Caudal máximo	Peso	Altura
Viron QL 420	39 m <sup>2</sup>	500 lpm	35 kg	943 mm
Viron QL 540	50 m <sup>2</sup>	500 lpm	40 kg	943 mm

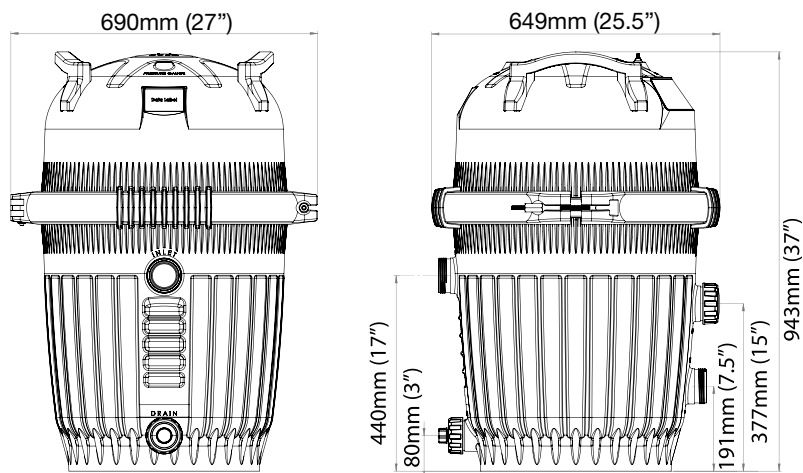

# Hydrospin y Hydrospin Compact

## DESCRIPCIÓN

- Los prefiltros hidrociclónicos se pueden acoplar a sistemas de filtración de instalaciones tanto nuevas como antiguas.
- Hydrospin puede tratar caudales de hasta 30 m<sup>3</sup>/h con una presión máxima de trabajo de 2,5 bares.
- Se coloca entre la bomba y el filtro, y separa los sólidos de hasta 40 micras.
- Ahorra agua, al reducir a la mitad la cantidad de agua consumida para limpiar el sistema de filtración.
- Fácil de usar, se puede limpiar usando cinco litros de agua y sin detener la bomba.

	Código	Pack standard	Peso Std en kg	Volumen standard en m <sup>3</sup>	Precio sin IVA	Código Alfanum.
Hydrospin	45289	1	7,8	0,088	<b>601,00</b>	A04
Hydrospin Compact	53743	1	4,0	0,033	<b>359,00</b>	A04
Kit para instalación en pared para 45289	47158	4	4,2	0,117	<b>45,38</b>	A04

## CARACTERÍSTICAS TÉCNICAS

	45289	53743
Presión de trabajo (bar)	2,5	2,5
Conexiones	Ø 63	Rosca 2¼" Ø 50
Conexión purga	1"	¾"
Caudal mínimo (m <sup>3</sup> /h)	5	3
Caudal máximo (m <sup>3</sup> /h)	30	16,5
Agua para limpieza (l)	5	15
Separación (micras)	40	60
Soporte suelo	Incluido	
Soporte pared	Accesorio 47158	Incluido



Ahorro de agua

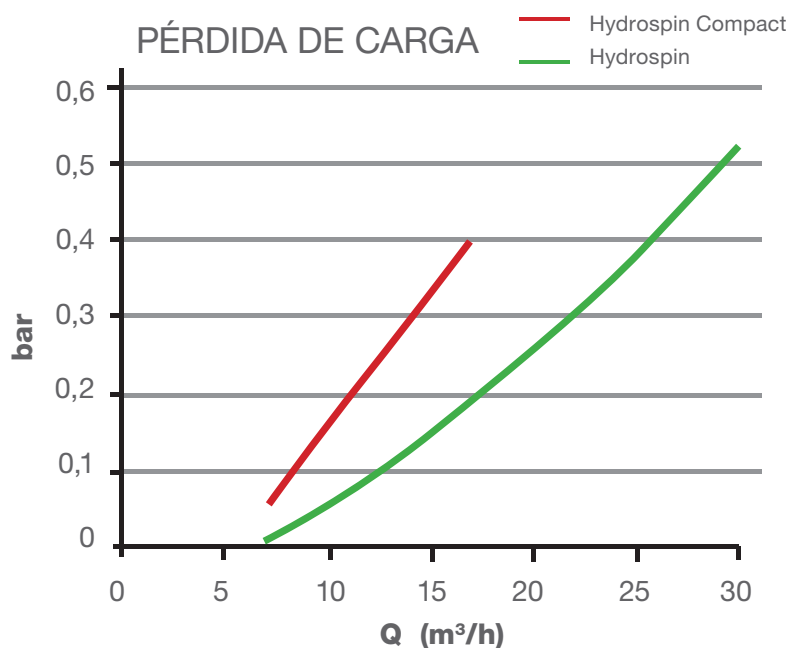

Opcional:  
Medidas americanas



- Filtro inyectado en plásticos técnicos.
- Color marfil. Unión de la parte superior e inferior del filtro mediante soldadura térmica.
- Equipado con manómetro, purgas de agua y aire manuales.
- Válvula selectora incluida.
- Velocidad máx. de filtración (50 m<sup>3</sup>/h/m<sup>2</sup>).
- Presión máxima de trabajo: 2,5 kg/cm<sup>2</sup>.
- Compatible con arena y vidrio (ver página 231).
- Cumple con las exigencias de la normativa de filtración EN 16713-1.

## Filtro Cantabric Superior

**ASTRALPOOL**

### DESCRIPCIÓN

Válvula selectora superior. Tapa del filtro roscada en material plástico ABS.

	Código	Pack standard	Peso Std en kg	Volumen standard en m <sup>3</sup>	Precio sin IVA	Código Alfanum.
6000 l/h Ø 400 mm salida 1/2"	22399	1	10,7	0,23	<b>551,00</b>	A04
9000 l/h Ø 500 mm salida 1/2"	15780	1	17,5	0,37	<b>576,00</b>	A04
14.000 l/h Ø 600 mm salida 1/2"	15781	1	19,9	0,49	<b>648,00</b>	A04
21.000 l/h Ø 750 mm salida 1/2"	20128	1	30,4	0,83	<b>1.054,00</b>	A04
21.000 l/h Ø 750 mm salida 2"	23866	1	32,1	0,83	<b>1.241,00</b>	A04

## Filtros Cantabric Lateral

**ASTRALPOOL**

### DESCRIPCIÓN

Tapa transparente de policarbonato y tuerca roscada de ABS.

	Sin válvula	Precio 2023	Válvula bayoneta	Precio 2023	Válvula tornillos	Precio 2023	Válvula automática	Precio 2023
D.400 / 6.000 l/h / 1/2"	22398-0100	<b>452,00</b>	22398	<b>546,00</b>	22398CP	<b>590,00</b>	22398AT	<b>1.307,00</b>
D.500 / 9.000 l/h / 1/2"	15782-0100	<b>492,00</b>	15782	<b>585,00</b>	15782CP	<b>629,00</b>	15782AT	<b>1.345,00</b>
D.600 / 14.000 l/h / 1/2"	15783-0100	<b>537,00</b>	15783	<b>630,00</b>	15783CP	<b>674,00</b>	15783AT	<b>1.390,00</b>
D.750 / 14.000 l/h / 1/2"	15784-0100	<b>967,00</b>	15784	<b>1.099,00</b>	15784AN	<b>1.115,00</b>	15784AT	<b>1.906,00</b>
D.900 / 30.000 l/h / 1/2"	22402-0100	<b>1.580,00</b>	-	-	22402AN	<b>2.008,00</b>	-	-

Válvula Bayoneta: 1 1/2" código 20569 / 2" código 28512.  
Válvula Tornillos: 1 1/2" código 73950 / 2" código 07444 / 2 1/2" código 24837.  
Válvula Automática: 1 1/2" código 72433 / 2" código 72434.

Alfanumérico de descuento: A04.



Cumple con la norma  
EN 16713-01

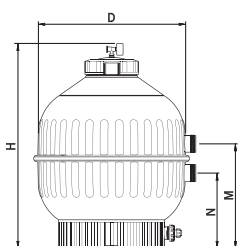

### CARACTERÍSTICAS TÉCNICAS

	Filtro Top					Filtro Lateral				
	22399	15780	15781	20128	23866	22398	15782	15783	15784	22402
Ø D (mm)	400	500	600	750	750	400	500	600	750	900
H (mm)	894	1009	1069	1239	1250	715	800	875	1045	1215
M (mm)	744	829	894	1064	1098	380	415	445	575	675
N (mm)	680	765	830	1000	1023	255	290	320	345	405
Conexiones	1/2"	1/2"	1/2"	1/2"	2"	1/2"	1/2"	1/2"	2"	2 1/2"
Caudal (m <sup>3</sup> /h)	6	9	14	21	21	6	9	14	21	30
Volumen aprox. piscina (m <sup>3</sup> ) (8 horas)*	48	72	112	168	168	48	72	112	168	240
Carga de arena (kg)	60	100	150	300	300	60	100	150	300	550
Carga de vidrio grado 1 (57011) (kg)	50	88	100	200	200	50	88	100	200	375
Carga de vidrio grado 3 (57013) (Kg)	0	0	25	50	50	0	0	25	50	100
Peso neto (kg)	8	14	15	23	25	7	12	14	24	34
Package volume (m <sup>3</sup> )	0,2	0,37	0,49	0,83	0,83	0,15	0,29	0,4	0,67	1,3

Filtros equipados con tapón de vaciado de arena de Ø 2" en los modelos Ø 750 mm y Ø 900 mm, y de 1 1/2" en los modelos Ø 400 mm, Ø 500 mm y Ø 600 mm.  
\* 8 horas de período de renovación



- Filtros fabricados con fibra de vidrio y resina de poliéster.
- Acabado externo en gel-coat. El cuerpo resultante es de gran resistencia, durabilidad y excelente acabado externo.
- Componentes internos y accesorios en plásticos técnicos de alta calidad.
- Compatible con arena y vidrio entre otros (ver página 231).
- Cumplen con las exigencias de la normativa de filtración EN 16713-1.

## Filtro Atlas

**ASTRALPOOL**

### DESCRIPCIÓN

Filtros de arena y vidrio entre otros, fabricado en poliéster reforzado. Cumple con las exigencias de la normativa de filtración EN 16713-1.

#### CARACTERÍSTICAS TÉCNICAS:

- Construidos con resinas de poliéster y fibra de vidrio.
- Excelente acabado con Gel-coat color RAL 8029.
- El filtro se ha diseñado con un coeficiente de seguridad superior, para garantizar un perfecto funcionamiento.
- La unión de los dos cuerpos del filtro se realiza mediante un sellado especialmente reforzado con fibra y resina de poliéster.
- Tapa de plástico transparente de alta resistencia química.
- Cierre de alta fiabilidad de la tapa mediante tornillos.
- Montado con colectores de 1" y difusor de material plástico inalterable.
- Tubería interior reforzada con tubos de PN-16.
- Descarga de arena a 2½".
- Equipado con manómetro, purga de agua y aire manual.
- Conexiones para válvula selectora de seis vías con operaciones de filtración, lavado, enjuague, recirculación, vaciado y cerrado.
- Innovación AstralPool: el filtro lleva incorporada una válvula de seguridad para evitar cualquier sobrepresión.
- Presión máxima: 2,5 kg/cm<sup>2</sup>.



Cumple con la norma EN 16713-01

	Sin válvula	Precio 2023	Válvula bayoneta	Precio 2023	Válvula tornillos	Precio 2023	Válvula automática	Precio 2023
D.500 / 1½"	36596-0100	<b>851,00</b>	36596	<b>935,00</b>	36596CP	<b>980,00</b>	36596AT	<b>1.696,00</b>
D.600 / 1½"	36597-0100	<b>917,00</b>	36597	<b>1.003,00</b>	36597CP	<b>1.047,00</b>	36597AT	<b>1.762,00</b>
D.750 / 2"	36598-0100	<b>1.241,00</b>	-	-	36598	<b>1.367,00</b>	36598AT	<b>2.175,00</b>
D.900 2½"	36599-0100	<b>1.763,00</b>	-	-	36599AN	<b>2.187,00</b>	-	-

Válvula Bayoneta: 1 ½" código 20569 / 2" código 28512.  
 Válvula Tornillos: 1 ½" código 73950 / 2" código 07444 / 2 ½" código 24837.  
 Válvula Automática: 1 ½" código 72433 / 2" código 72434.  
 Alfanumérico de descuento: A04.

#### CARACTERÍSTICAS TÉCNICAS

Código	36596	36597	36598	36599
Ø Filtro (mm)	500	600	750	900
Conexiones	1½"		2"	2½"
Superf. filtración (m <sup>2</sup> )	0,19	0,30	0,44	0,64
Velocidad filtración (m <sup>3</sup> /h/m <sup>2</sup> )	50			
Caudal (m <sup>3</sup> /h)	9,5	15	22	30
Presión máxima (kg/cm <sup>2</sup> )	2,5			
Carga de arena (kg)	120	190	360	580
Carga de vidrio grado 1 (57011) (kg)	100	150	225	375
Carga de vidrio grado 3 (57013) (Kg)	0	0	50	100
Peso neto (kg)	20	25	33	51

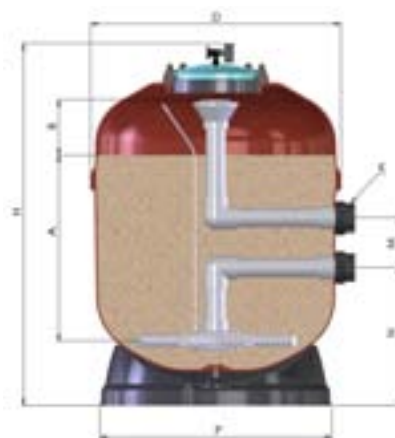

Descarga de arena de 2,5" y purga de agua ¾" con válvula de seguridad.

# Filtros RapidPool



Cumple con la norma  
EN 16713-01

**Altura lecho  
filtrante 0,6 m**

## DESCRIPCIÓN

Laminado en poliéster reforzado con FV. Color rojo, pie en polipropileno, tapa sin tornillos, tapón para vaciado de arena y agua, manómetro y purga de aire incorporado en la tapa y válvula selectora lateral. Velocidad máx. de filtración 50/h/m<sup>2</sup>. Presión máxima: 2,5 bares. Compatible con arena y vidrio (ver página 231).

	Sin válvula	Precio 2023	Válvula bayoneta	Precio 2023	Válvula tornillos	Precio 2023	Válvula automática	Precio 2023
D.400/6.000 l/h / 1½"	00488-0100	<b>757,00</b>	00488	<b>845,00</b>	00488CP	<b>891,00</b>	00488AT	<b>1.606,00</b>
D.500 / 9.000 l/h / 1½"	00489-0100	<b>824,00</b>	00489	<b>909,00</b>	00489CP	<b>953,00</b>	00489AT	<b>1.671,00</b>
D.650 / 15.000 l/h / 1½"	00490-0100	<b>967,00</b>	00490	<b>1.052,00</b>	00490CP	<b>1.095,00</b>	00490AT	<b>1.811,00</b>
D.800 / 24.000 l/h / 2"	00491-0100	<b>1.403,00</b>	00491	<b>1.527,00</b>	00491AN	<b>1.545,00</b>	00491AT	<b>2.335,00</b>

Válvula Bayoneta: 1 ½" código 20569 / 2" código 28512.  
Válvula Tornillos: 1 ½" código 73950 / 2" código 07444 / 2 ½" código 24837.  
Válvula Automática: 1 ½" código 72433 / 2" código 72434.  
Alfanumérico de descuento: A04.

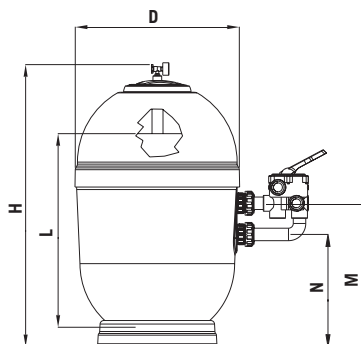

## CARACTERÍSTICAS TÉCNICAS

	Con válvula lateral			
	00488	00489	00490	00491
Ø Filtro (mm)	400	500	650	800
H (mm)	860	1032	1126	1272
M (mm)	442	527	552	592
N (mm)	317	402	427	362
Conexiones	1½"	1½"	1½"	2"
Caudal (m <sup>3</sup> /h) a 50 m <sup>3</sup> /h/m <sup>2</sup>	6	9	15	24
Volumen piscina (m <sup>3</sup> ) (8 h)	48	72	120	192
Carga de arena (kg)	60	130	255	445
Carga de vidrio grado 1 (57011) (kg)	50	100	175	275
Carga de vidrio grado 3 (57013) (kg)	0	0	25	75
Altura de arena (mm)	545	571	650	785
Presión máxima (kg/cm <sup>2</sup> )	2,5	2,5	2,5	2,5
Peso neto (kg)	15	22	30	45
Volumen del embalaje	0,16	0,3	0,53	0,9

# Filtros Ice



## DESCRIPCIÓN

Filtro laminado con resina de poliéster y fibra de vidrio y con un excelente acabado exterior en gelcoat color azul. Purga de agua y aire 1/4" y presión máxima de 2,5 kg/cm<sup>2</sup>.

	Sin válvula	Precio 2023	Válvula bayoneta	Precio 2023	Válvula tornillos	Precio 2023	Válvula automática	Precio 2023
D.350 / 1½"	73177-0100	<b>340,00</b>	73177	<b>442,00</b>	73177CP	<b>485,00</b>	73177AT	<b>1.203,00</b>
D.450 / 1½"	73178-0100	<b>344,00</b>	73178	<b>446,00</b>	73178CP	<b>490,00</b>	73178AT	<b>1.205,00</b>
D.500 / 1½"	73179-0100	<b>427,00</b>	73179	<b>529,00</b>	73179CP	<b>573,00</b>	73179AT	<b>1.289,00</b>
D.600 / 1½"	73180-0100	<b>458,00</b>	73180	<b>561,00</b>	73180CP	<b>605,00</b>	73180AT	<b>1.321,00</b>
D.650 / 1½"	73181-0100	<b>537,00</b>	73181	<b>640,00</b>	73181CP	<b>684,00</b>	73181AT	<b>1.400,00</b>
D.750 / 2"	73182-0100	<b>723,00</b>	73182	<b>873,00</b>	73182AN	<b>889,00</b>	73182AT	<b>1.680,00</b>
D.900 / 2"	73183-0100	<b>895,00</b>	73183	<b>1.052,00</b>	73183AN	<b>1.077,00</b>		

Válvula Bayoneta: 1 ½" código 20569 / 2" código 28512.  
 Válvula Tornillos: 1 ½" código 73950 / 2" código 07444 / 2 ½" código 24837.  
 Válvula Automática: 1 ½" código 72433 / 2" código 72434.

Alfanumérico de descuento: A04.

# Filtros Aster

## DESCRIPCIÓN

Filtro laminado en poliéster y fibra de vidrio. Color gris, pie en polipropileno, nueva tapa sin tornillos, tapón para vaciado de agua, manómetro y válvula selectora lateral. Presión máxima 2,5 kg/cm<sup>2</sup>. Velocidad máx. de filtración 50 m<sup>3</sup>/h/m<sup>2</sup>.

	Sin válvula	Precio 2023	Válvula bayoneta	Precio 2023	Válvula tornillos	Precio 2023	Válvula automática	Precio 2023
D.350 / 5.000 l/h / 1½"	00497-0100	<b>499,00</b>	00497	<b>602,00</b>	00497CP	<b>645,00</b>	00497AT	<b>1.361,00</b>
D.450 / 8.000 l/h / 1½"	00498-0100	<b>541,00</b>	00498	<b>644,00</b>	00498CP	<b>690,00</b>	00498AT	<b>1.405,00</b>
D.500 / 9.000 l/h / 1½"	19781-0100	<b>590,00</b>	19781	<b>692,00</b>	19781CP	<b>735,00</b>	19781AT	<b>1.452,00</b>
D.600 / 14.000 l/h / 1½"	00499-0100	<b>637,00</b>	00499	<b>739,00</b>	00499CP	<b>783,00</b>	00499AT	<b>1.499,00</b>
D.650 / 15.000 l/h / 1½"	21071-0100	<b>739,00</b>	21071	<b>842,00</b>	21071CP	<b>887,00</b>	21071AT	<b>1.602,00</b>
D.750 / 21.000 l/h / 2"	00500-0100	<b>982,00</b>	-	-	00500	<b>1.133,00</b>	00500AT	<b>1.938,00</b>
D.900 / 31.000 l/h / 2½"	00501-0100	<b>1.411,00</b>	-	-	00501AN	<b>1.870,00</b>	-	-

Válvula Bayoneta: 1 ½" código 20569 / 2" código 28512.  
 Válvula Tornillos: 1 ½" código 73950 / 2" código 07444 / 2 ½" código 24837.  
 Válvula Automática: 1 ½" código 72433 / 2" código 72434.

Alfanumérico de descuento: A04.

## CARACTERÍSTICAS TÉCNICAS

	Con válvula lateral						Sin válvula
	73177 00497	73178 00498	73179 19781	73180 00499	73181 21071	73182 00500	73183 00501
Ø D (mm)	350	450	500	600	650	750	900
H (mm)	780	795	770	850	880	945	1050
M (mm)	420	430	415	455	480	555	660
N (mm)	295	305	290	330	355	325	390
Conexiones	1½"	1½"	1½"	1½"	1½"	2"	2½"
Caudal (m <sup>3</sup> /h) a 50 m <sup>3</sup> /h/m <sup>2</sup>	5	8	9	14	15	21	30
Volumen piscina (m <sup>3</sup> ) (8 h)	40	64	72	112	120	168	240
Carga de arena (kg)	50	70	90	125	200	290	500
Carga de vidrio grado 1 (57011) (kg)	50	50	75	100	150	175	325
Carga de vidrio grado 3 (57013) (kg)	0	0	0	0	0	50	75
Presión máxima (kg/cm <sup>2</sup> )	2,5	2,5	2,5	2,5	2,5	2,5	2,5
Peso neto (kg)	18	21	23	28	29	37	53
Volumen del embalaje (m <sup>3</sup> )	0,13	0,23	0,28	0,39	0,45	0,62	1,27

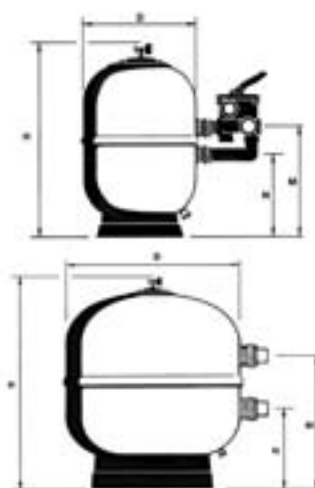

# Filtros Vesubio

 Cumple con la norma  
EN 16713-01

## DESCRIPCIÓN

La gama Vesubio es amplia para llegar tanto al sector de piscina pública como de piscina privada. Filtros fabricados con proyección simultánea de resina y fibra de vidrio. Tapa roscada con tornillos de gran resistencia. Boca superior de Ø 210 mm. Los modelos de Ø 1050 mm y Ø 1200 mm también están disponibles con boca superior de Ø 400 mm. Presión máxima de 2,5 kg/cm<sup>2</sup>.

	Sin válvula	Precio 2023	Válvula bayoneta	Precio 2023	Válvula tornillos	Precio 2023	Válvula automática	Precio 2023
D.450 / 8.000 l/h / 1½"	15785-0100	<b>477,00</b>	15785	<b>579,00</b>	15785CP	<b>623,00</b>	15785AT	<b>1.340,00</b>
D.500 / 9.000 l/h / 1½"	19353-0100	<b>518,00</b>	19353	<b>620,00</b>	19353CP	<b>663,00</b>	19353AT	<b>1.381,00</b>
D.600 / 14.000 l/h / 1½"	15786-0100	<b>560,00</b>	15786	<b>660,00</b>	15786CP	<b>705,00</b>	15786AT	<b>1.421,00</b>
D.750 / 22.000 l/h / 2"	15787-0100	<b>818,00</b>	-	-	15787	<b>968,00</b>	15787AT	<b>1.775,00</b>
D.900 / 32.000 l/h / 2½"	15788-0100	<b>1.241,00</b>	-	-	15788AN	<b>1.701,00</b>	-	-

Válvula Bayoneta: 1½" código 20569 / 2" código 28512.

Válvula Tornillos: 1½" código 73950 / 2" código 07444 / 2½" código 24837.

Válvula Automática: 1½" código 72433 / 2" código 72434.

Alfanumérico de descuento: A04.

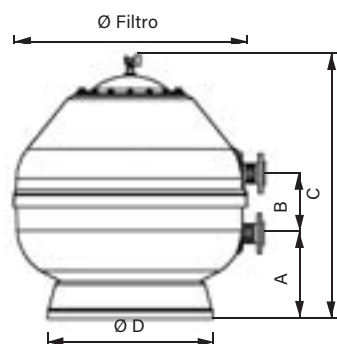

## CARACTERÍSTICAS TÉCNICAS

	Con válvula lateral				
	15785	19353	15786	15787	15788
Ø Filtro (mm)	450	500	600	750	900
A (mm)	265	305	325	300	325
B (mm)	125	125	125	230	270
C (mm)	725	765	865	895	1080
D (mm)	347	400	400	490	625
Superficie de filtración (m <sup>2</sup> )	0,16	0,19	0,3	0,44	0,64
Conexiones	1½"	1½"	1½"	2"	2½"
Caudal (m <sup>3</sup> /h) a 50 m <sup>3</sup> /h/m <sup>2</sup>	8	9	14	22	32
Volumen piscina (m <sup>3</sup> ) (8 horas)	64	72	112	176	256
Carga de arena (kg)	60	95	148	245	415
Carga de vidrio grado 1 (57011) (kg)	50	75	125	150	275
Carga de vidrio grado 3 (57013) (Kg)	0	0	0	50	50

# Filtros Aster alto rendimiento

 Cumple con la norma  
EN 16713-01

**Altura lecho  
filtrante 0,8 m**

## DESCRIPCIÓN

Filtro laminado en poliéster y fibra de vidrio. Altura lecho filtrante 800 mm. Color gris, pie en polipropileno, nueva tapa sin tornillos, tapón para vaciado de agua. Presión máxima 2,5 kg/cm<sup>2</sup>. Velocidad máx. de filtración 50 m<sup>3</sup>/h/m<sup>2</sup>. El filtro se puede usar en monocapa o multicapa combinando grava con arena, vidrio o antracita. Tapa superior de apertura rápida. Descarga de arena de 21/2" en la parte inferior del filtro. Descarga de arena opcional de d.200mm. Opcionalmente con acabado interior de vinilester para tratamientos con ozono. Temperatura máxima de trabajo de 50.

	Sin válvula	Precio 2023	Válvula bayoneta	Precio 2023	Válvula tornillos	Precio 2023	Válvula automática	Precio 2023
D.500 / 9.500 l/h / 1½"	24768-0100	<b>883,00</b>	24768	<b>985,00</b>	24768CP	<b>1.030,00</b>	24768AT	<b>1.745,00</b>
D.600 / 16.500 l/h / 1½"	24769-0100	<b>953,00</b>	24769	<b>1.056,00</b>	24769CP	<b>1.099,00</b>	24769AT	<b>1.815,00</b>
D.750 / 21.000 l/h / 2"	24770-0100	<b>1.371,00</b>	24770	<b>1.473,00</b>	24770AN	<b>1.519,00</b>	24770AT	<b>2.234,00</b>
D.900 / 31.000 l/h / 2"	10003-0100	<b>1.632,00</b>	10003	<b>1.783,00</b>	10003AN	<b>1.801,00</b>	10003AT	<b>2.591,00</b>
D.900 / 31.000 l/h / 2½"	10004-0100	<b>1.724,00</b>	-	-	10004AN	<b>2.184,00</b>	-	-

Válvula Bayoneta: 1 ½" código 20569 / 2" código 28512.

Válvula Tornillos: 1 ½" código 73950 / 2" código 07444 / 2 ½" código 24837.

Válvula Automática: 1 ½" código 72433 / 2" código 72434.

Alfanumérico de descuento: A04.

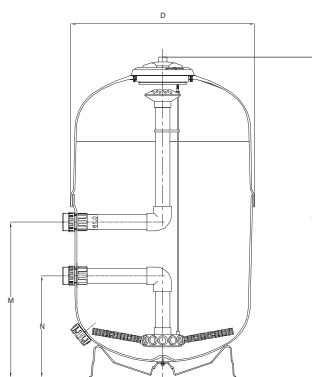

## CARACTERÍSTICAS TÉCNICAS

	24768-0100	24769-0100	24770-0100	10003-0100	10004
Ø D (mm)	500	600	750	900	
H (mm)	1365	1370	1435	1400	1435
M (mm)	605	605	665	825	865
N (mm)	480	480	435	595	595
Conexiones	1½"	1½"	2"	2"	2½"
Caudal (m <sup>3</sup> /h) a 50 m <sup>3</sup> /h/m <sup>2</sup>	9,5	16,5	21	31	
Volumen piscina (m <sup>3</sup> )	75	120	175	250	
Carga de arena (kg)	200	300	450	580	
Carga de grava (kg)	16	35	65	135	
Carga de vidrio grado 1 (57011) (kg)	125	200	300	400	
Carga de vidrio grado 3 (57013) (kg)	25	25	50	75	
Presión máxima (kg/cm <sup>2</sup> )				2,5	



**FILTROS DE ARENA BOBINADOS**

- Filtros fabricados con fibra de vidrio y resina de poliéster con componentes internos y accesorios en plásticos técnicos de alta calidad.
- El cuerpo resultante es de extraordinaria resistencia, durabilidad y fiabilidad gracias a la doble capa que lo configura.
- Compatible con arena y vidrio entre otros (ver página 231).
- Cumplen con las exigencias de la normativa de filtración EN 16713-1.

## Filtro Berlín

**ASTRALPOOL**
**DESCRIPCIÓN**

Tapa Ø 230 mm de cierre por tornillos, inyectada. Equipado con purga de aire y agua manuales y manómetro y válvula selectora lateral. Velocidad máx de filtración (m<sup>3</sup>/h/m<sup>2</sup>). Cumple con las exigencias de la normativa de filtración EN 16713-1. Compatible con arena y vidrio (ver página 231).

	Sin válvula	Precio 2023	Válvula bayoneta	Precio 2023	Válvula tornillos	Precio 2023	Válvula automática	Precio 2023
D.500 / 9.000 l/h / 1½"	00541-0100	<b>670,00</b>	00541	<b>771,00</b>	00541CP	<b>810,00</b>	00541AT	<b>1.529,00</b>
D.600 / 14.000 l/h / 1½"	00542-0100	<b>733,00</b>	00542	<b>836,00</b>	00542CP	<b>875,00</b>	00542AT	<b>1.597,00</b>
D.750 / 22.000 l/h / 2"	00543-0100	<b>1.189,00</b>	-	-	00543	<b>1.341,00</b>	00543AT	<b>2.148,00</b>
D.900 / 30.000 l/h / 2½"	00544-0100	<b>1.711,00</b>	-	-	00544AN	<b>2.170,00</b>	-	-
D.1050 / 43.000 l/h / salida Ø 75 mm	00545	<b>3.987,00</b>	-	-	-	-	-	-
D.1200 / 56.000 l/h / salida Ø 90 mm	00546	<b>4.870,00</b>	-	-	-	-	-	-

Nota: 00545 y 00546 Sin válvula selectora y con tapa Ø 400 mm de poliéster y FV  
 Válvula Bayoneta: 1½" código 20569 / 2" código 28512.  
 Válvula Tornillos: 1½" código 73950 / 2" código 07444 / 2½" código 24837.  
 Válvula Automática: 1½" código 72433 / 2" código 72434.  
**Alfanumérico de descuento: A04.**



Cumple con la norma  
EN 16713-01

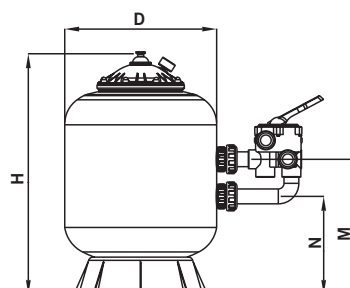

Con válvula lateral

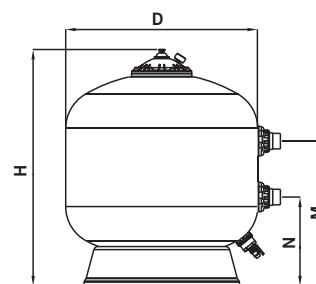

Sin válvula selectora

**CARACTERÍSTICAS TÉCNICAS**

	Con válvula lateral			Sin válvula selectora				
	00541	00542	00543	00544	15397	28474	00545	00546
Ø D (mm)	500	600	750	900	900	900	1050	1200
H (mm)	805	910	1050	1145	1135	1135	1300	1450
M (mm)	450	505	610	685	635	635	810	870
N (mm)	325	380	380	415	405	405	500	560
Conexiones	1½"	1½"	2"	2½"	2"	2"	D50 a D75	**D90
Caudal (m <sup>3</sup> /h) a 50 m <sup>3</sup> /h/m <sup>2</sup>	9	14	21	30	30	30	43	56
Volumen piscina (m <sup>3</sup> )	50-75	75-115	115-170	170-240	-	-	240-350	350-450
Carga de arena (kg)	100	175	300	525	525	525	575	800
Carga de grava (kg)	-	-	-	-	-	-	300	300
Carga de vidrio grado 1 (57011) (kg)	75	150	200	350	350	350	600	825
Carga de vidrio grado 3 (57013) (Kg)	0	0	50	75	75	75	175	200
Presión máxima (kg/cm <sup>2</sup> )	2,5	2,5	2,5	2,5	2,5	4	2,5	2,5
Peso neto (kg)	15,3	19,8	33,1	51,4	51,4	51,4	100	130
Package volume (m <sup>3</sup> )	0,35	0,37	0,65	1,01	1,01	1,01	1,92	2,70

- Fabricados en material plástico de una sola pieza sin uniones mediante proceso de soplado.
- Equipados con manómetro y purgas de aire y agua manuales integradas.
- Válvula selectora incluida.
- Presión máxima de trabajo: 2,5 kg/cm<sup>2</sup> para filtros Ø 380 mm, Ø 430 mm y Ø 480 mm, y de 2 kg/cm<sup>2</sup> para filtros Ø 560 mm y Ø 660 mm.
- Compatible con arena y vidrio (ver página 231).
- Cumple con las exigencias de la normativa de filtración EN 16713-1.



Cumple con la norma EN 16713-1

 Opcional:  
Medidas americanas

Cumple con la norma EN 16713-1

## Filtros Millennium con salida Top

**ASTRALPOOL**

	Código	Pack standard	Peso Std en kg	Volumen standard en m <sup>3</sup>	Precio sin IVA	Código Alfanum.
Ø 380 mm - 5500 l/h salida 1/2"	33814	1	12,0	0,17	<b>329,00</b>	A04
Ø 430 mm - 7000 l/h salida 1/2"	33815	1	14,0	0,17	<b>355,00</b>	A04
Ø 480 mm - 9000 l/h salida 1/2"	33816	1	16,0	0,24	<b>382,00</b>	A04
Ø 560 mm - 12.000 l/h salida 1/2"	33817	1	17,0	0,35	<b>484,00</b>	A04
Ø 660 mm - 17.000 l/h salida 1/2"	33818	1	24,5	0,52	<b>537,00</b>	A04

## Filtros Millennium con salida lateral

**ASTRALPOOL**

	Sin válvula	Precio 2023	Válvula bayoneta	Precio 2023	Válvula tornillos	Precio 2023
Ø380 mm - 5500 l/h outlet 1/2"	35321-0100	<b>327,00</b>	35321	<b>446,00</b>	-	-
D.430 / 7.000 l/h / 1/2"	22497-0100	<b>313,00</b>	22497	<b>408,00</b>	22497CP	<b>453,00</b>
D.480 / 9.000 l/h / 1/2"	22499-0100	<b>339,00</b>	22499	<b>435,00</b>	22499CP	<b>479,00</b>
D.560 / 12.000 l/h / 1/2"	22501-0100	<b>391,00</b>	22501	<b>485,00</b>	22501CP	<b>530,00</b>
D.660 / 17.000 l/h / 1/2"	28254-0100	<b>484,00</b>	28254	<b>579,00</b>	28254CP	<b>622,00</b>

Válvula Bayoneta: 1 1/2" código 20569 / 2" código 28512.  
 Válvula Tornillos: 1 1/2" código 73950 / 2" código 07444 / 2 1/2" código 24837.  
 Válvula Automática: 1 1/2" código 72433 / 2" código 72434.  
 Alfanumérico de descuento: A04.

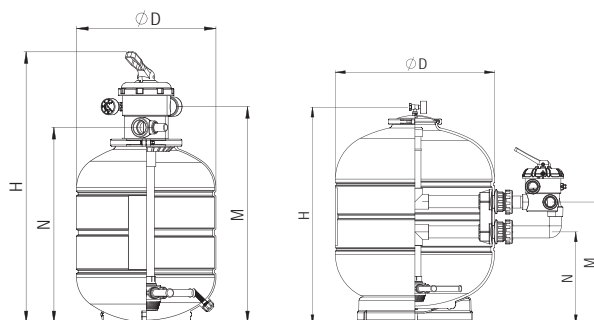

### CARACTERÍSTICAS TÉCNICAS

	Monobloc Top	Monobloc lateral
	28299	28301
Ø D (mm)	660	660
Bomba	Sena	Sena
Potencia (CV)	1,25	1,25
Tensión (V)	230 II	230 II
Tensión (V)	50	50

### CARACTERÍSTICAS TÉCNICAS

	A - Filtro Top					B - Filtro lateral				
	33814	33815	33816	33817	33818	35321	22497	22499	22501	28254
Ø D (mm)	380	430	480	560	660	380	430	480	560	660
H (mm)	820	835	870	945	1050	615	655	682	770	900
M (mm)	650	665	700	775	880	225	265	292	380	510
N (mm)	585	600	635	710	815	100	140	167	255	385
Longitud L (mm)	-	-	-	-	-	-	-	-	-	-
Conexiones	1/2"	1/2"	1/2"	1/2"	1/2"	1/2"	1/2"	1/2"	1/2"	1/2"
Caudal (m <sup>3</sup> /h)	5,5	7	9	12	17	5,5	7	9	12	17
Piscina volumen aprox (m <sup>3</sup> )	hasta 40	40-50	50-75	75-100	140	hasta 40	40-50	50-75	75-100	140
Carga de arena (kg)	± 40	± 60	± 80	± 110	± 180	± 40	± 60	± 80	± 110	± 180
Carga de vidrio grado 1 (57011) (kg)	± 35	± 50	± 70	± 90	± 150	± 35	± 50	± 70	± 90	± 150
Carga de vidrio grado 3 (57013) (kg)	0	0	0	0	25	0	0	0	0	25
Presión máxima (kg/cm <sup>2</sup> )	2,5	2,5	2,5	2	2	2,5	2,5	2,5	2	2
Peso neto (kg)	12	13,5	15	16,5	24	10	12	15	17,5	28
Package volume (m <sup>3</sup> )	0,17	0,17	0,24	0,35	0,52	0,13	0,13	0,18	0,26	0,42

# Monobloc Galactic



## DESCRIPCIÓN

Filtro fabricado con termoplástico muy resistente mediante proceso de soplado.

Incluye válvula selectora de 6 vías, manómetro, purga de aire manual, purga de agua, bomba autoaspirante compacta con cable y enchufe eléctricos, manguera, accesorios y base para montar totalmente el set completo.

Presión máxima de trabajo: 2,4 bar.

Accesorios incluidos (D38 y D50 mm) para lograr la máxima versatilidad en la instalación.

Cumple con las exigencias de la normativa de filtración EN 16713-1.

	Código	Pack standard	Peso Std en kg	Volumen standard en m <sup>3</sup>	Precio sin IVA	Código Alfanum.
Ø380 - 5 m <sup>3</sup> /h	74471	1	20	0,33	<b>492,00</b>	A04
Ø400 - 6 m <sup>3</sup> /h	74472	1	20,5	0,33	<b>508,00</b>	A04
Ø500 - 8 m <sup>3</sup> /h	74473	1	24	0,37	<b>622,00</b>	A04
Ø500 - 10 m <sup>3</sup> /h	74474	1	25,5	0,37	<b>651,00</b>	A04
Ø600 - 12 m <sup>3</sup> /h	74475	1	29	0,42	<b>663,00</b>	A04
Ø600 - 14 m <sup>3</sup> /h	74476	1	30	0,42	<b>691,00</b>	A04

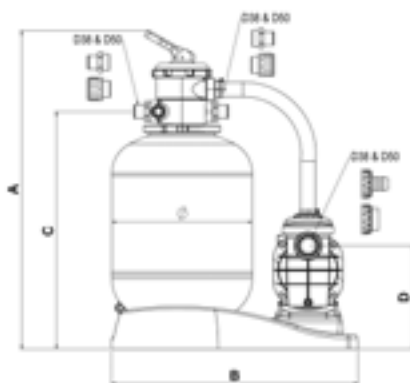

## CARACTERÍSTICAS TÉCNICAS

	74471	74472	74473	74474	74475	74476
Ø (mm)	380	400	500	500	600	600
A (mm)	860	905	975	975	1,030	1,030
B (mm)	710	710	830	830	830	830
C (mm)	635	650	740	740	816	816
D (mm)	295	295	295	295	295	295

## CARACTERÍSTICAS TÉCNICAS

CÓDIGO	CAUDAL m <sup>3</sup> /h	Ø FILTRO mm	POTENCIA DE LA BOMBA HP	Ø ACCESORIOS mm	ARENA Kg / Palet	CAJA	
						PESO kg	DIMENSIONES mm
						74471	5
74472	6	400	1/3	38 / 50	40	20,5	
74473	8	500	½	38 / 50	100	24	870x600x715
74474	10	500	¾	38 / 50	100	25,5	
74475	12	600	¾	38 / 50	150	29	870x600x800
74476	14	600	1	38 / 50	150	30	

\* Arena no suministrada.

# Ramses Compactos enterrados de PVC



## DESCRIPCIÓN

Caseta enterrada inyectada en plástico prevista para su instalación en exterior. Completa y premontada alberga en su interior un filtro Aster de 550 mm de diámetro y una bomba Sena de 1 cv. Cubre necesidades de piscinas hasta 60 m3. Posibilidad de incorporar electrólisis Sel Clear 55 o 95, control de pH y válvulas para llenado de piscina y suministro de agua para la ducha.

	Código	Pack standard	Peso Std en kg	Volumen standard en m <sup>3</sup>	Precio sin IVA	Código Alfanum.
<b>Compacto enterrado</b>						
Aster 550 1 CV Sena S/A	41910	1	-	-	<b>1.527,00</b>	A04
Aster 550 1 CV Sena S/A + Electrólisis Sel Clear 55 + válvula de llenado y ducha	70353	1	-	-	<b>2.508,00</b>	A04
Aster 550 1 CV Sena S/A + Electrólisis Sel Clear 95 + válvula de llenado y ducha	70354	1	-	-	<b>2.661,00</b>	A04
Aster 550 1 CV Sena S/A + Electrólisis Sel Clear 55 + Control pH + válvula de llenado y ducha	70355	1	-	-	<b>2.800,00</b>	A04
Aster 550 1 CV Sena S/A + Electrólisis Sel Clear 95 + Control pH + válvula de llenado y ducha	70356	1	-	-	<b>3.082,00</b>	A04

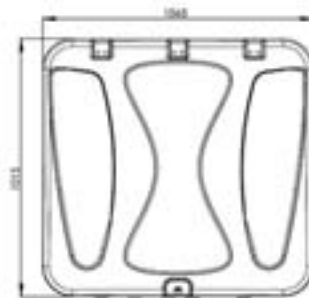
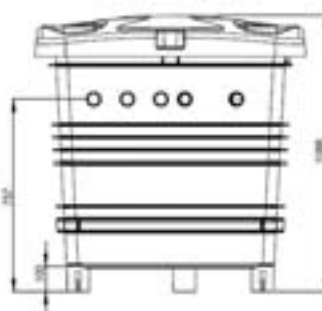
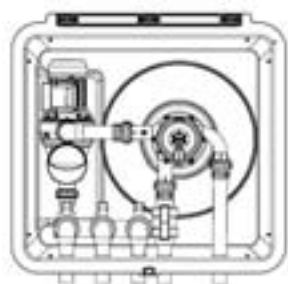

# Ramses Up Compactos elevados de PVC

## DESCRIPCIÓN

Caseta inyectada en plástico prevista para su instalación en exterior. Tapa con borde reforzado, cierre de seguridad y muelle hidráulico. Completa y premontada con un filtro Aster de 550 mm de diámetro y una bomba Sena de 1 cv. Posibilidad de incorporar electrólisis Sel Clear 55 o 95, control de pH y válvulas para llenado de piscina y suministro de agua para la ducha.



	Código	Pack standard	Peso Std en kg	Volumen standard en m <sup>3</sup>	Precio sin IVA	Código Alfanum.
<b>Compacto elevado</b>						
Compacto elevado sin montaje interior	74970	1	-	-	<b>385,00</b>	A04
Aster 550 1 CV Sena S/A	61423AS55001	1	-	-	<b>1.485,00</b>	A04
Aster 550 1 CV Sena S/A + Electrólisis Sel Clear 55 + válvula de llenado y ducha	61423AS55002	1	-	-	<b>2.453,00</b>	A04
Aster 550 1 CV Sena S/A + Electrólisis Sel Clear 95 + válvula de llenado y ducha	61423AS55003	1	-	-	<b>2.602,00</b>	A04
Aster 550 1 CV Sena S/A + Electrólisis Sel Clear 55 + Control pH + válvula de llenado y ducha	61423AS55004	1	-	-	<b>2.911,00</b>	A04
Aster 550 1 CV Sena S/A + Electrólisis Sel Clear 95 + Control pH + válvula de llenado y ducha	61423AS55005	1	-	-	<b>3.062,00</b>	A04

Consulte nuestra amplia gama de casetas según sus necesidades de filtración



Suministrado con orificios para conexiones

COMPACTOS SIN MONTAJE INTERIOR

## Compactos enterrados

ASTRALPOOL 

### DESCRIPCIÓN

Encajables para facilitar su transporte y almacenamiento, racionalización de su espacio interior obteniendo el máximo rendimiento en el mínimo espacio. Tapa ligera con bisagras reforzadas. Prefabricados en poliéster, fibra de vidrio, capa de gel coat. Exterior tapa en color verde e interior de la caseta en color marfil.

	Código	Pack standard	Peso Std en kg	Volumen standard en m <sup>3</sup>	Precio sin IVA	Código Alfanum.
Para filtros Ø 350 mm, 1 unidad	00615/1	1	175	3,0	<b>941,00</b>	A04
Para filtros Ø 400-600 mm, 3 unidades	00616	1	156,5	4,0	<b>1.077,00</b>	A04
Para filtros Ø 400-600 mm, 1 unidad	00616/1	1	156,5	4,0	<b>1.238,00</b>	A04
Para filtros Ø 650-800 mm, 1 unidad	00618	1	126,0	3,6	<b>1.848,00</b>	A04



## Compactos semienterrados

ASTRALPOOL 

### DESCRIPCIÓN

Prefabricados en poliéster y fibra de vidrio. Color marfil. Apertura total de la tapa.

	Código	Pack standard	Peso Std en kg	Volumen standard en m <sup>3</sup>	Precio sin IVA	Código Alfanum.
Para filtros Ø 400-600 mm, 2 unidades	00619	1	80,0	2,7	<b>769,00</b>	A04
Para filtros Ø 400-600 mm, 1 unidad	00619/1	1	80,0	2,7	<b>844,00</b>	A04
Para filtros Ø 600-750 mm, 2 unidades	00620	1	145,0	4,7	<b>1.373,00</b>	A04
Para filtros Ø 600-750 mm, 1 unidad	00620/1	1	145,0	4,7	<b>1.510,00</b>	A04



## Ra Compactos enterrados de Fibra

ASTRALPOOL 

### DESCRIPCIÓN

Caseta enterrada inyectada en fibra prevista para su instalación en exterior. Completa y pre-montada alberga en su interior un filtro Aster de 500 o 600 mm de diámetro y una bomba Sena de 3/4 o 1 cv. Posibilidad de incorporar electrólisis Sel Clear 55 o 95, control de pH y válvulas para llenado de piscina y suministro de agua para la ducha.

	Código	Pack standard	Peso Std en kg	Volumen standard en m <sup>3</sup>	Precio sin IVA	Código Alfanum.
<b>Compacto enterrado</b>						
Aster 500 + Sena 3/4 CV S/A	41911	1	-	-	<b>1.696,00</b>	A04
Aster 500 + Sena 3/4 CV S/A + Electrólisis Sel Clear 55 + válvula de llenado y ducha	70357	1	-	-	<b>2.897,00</b>	A04
Aster 500 + Sena 3/4 CV S/A + Electrólisis Sel Clear 55 + Control pH + válvula de llenado y ducha	70358	1	-	-	<b>3.363,00</b>	A04
Aster 600 + Sena 1 CV S/A	41912	1	-	-	<b>1.814,00</b>	A04
Aster 600 + Sena 1 CV S/A + Electrólisis Sel Clear 95 + válvula de llenado y ducha	70359	1	-	-	<b>3.164,00</b>	A04
Aster 600 + Sena 1 CV S/A + Electrólisis Sel Clear 95 + Control pH + válvula de llenado y ducha	70360	1	-	-	<b>3.656,00</b>	A04



- Amplia gama de válvulas, donde podremos encontrar la serie New generation, la serie Classic y la serie Flat para versiones de válvulas de 1½" y 2".
- Completa la gama de la serie Magnum con válvulas de 2½" y 3".

## Válvulas selectoras de 6 vías













### DESCRIPCIÓN

De seis vías para realizar diversas funciones en un circuito hidráulico: filtración, vaciado, cerrado, lavado, recirculación y enjuague del filtro. Su diseño, básicamente funcional, ofrece una amplia gama de posibilidades de acoplamiento a cualquier instalación, asegurando una perfecta estanqueidad y un cómodo manejo.

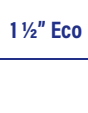
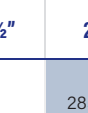
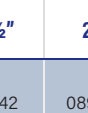
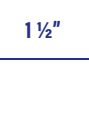
Mínimo rozamiento y esfuerzo, así como máxima seguridad, han sido factores decisivos a la hora de escoger el material que mejor se adapta a las necesidades de cada uno de los elementos integrantes: cuerpo, tapa y maneta en ABS; distribuidor en PPO; juntas de cierre en EPDM; elementos metálicos en acero inoxidable.



### ALTERNATIVAS DE CONEXIÓN DE LAS VÁLVULAS SELECTORAS

Alternativas de conexión	Conexión	Salidas	New Generation (bayoneta)		Classic (tornillos)		Classic Plus (tornillos)		Flat		Magnum			
														
			1½" Eco	1½"	2"	1½"	2"	1½"	2"	1½"	2½"	3"		
<b>Variante 1</b> 	Sin conexión	BSP roscada			28509	11542	08938							
		Lisas				00597								
<b>Variante 2</b> 	Con conexión	BSP roscada												
		Lisas				15385	15389							
	Sin conexión	BSP roscada			28510	11366	08939							
		Lisas												
<b>Variante 3</b> 	Con conexión	BSP roscada												
		Lisas		20569	28512			73950	74862	34543	24837			
		NPT roscada		22355	30788	06673-0700	09848					24840		
	Sin conexión	BSP roscada		23108	28511			76148	76149	34544	24838			
		Lisas		20043				75285		34545				
		NPT roscada		22356	30795	06595	07440					24839	30798	
<b>Variante 4</b> 	Sin conexión	BSP roscada			28513	11368	08940							
		Lisas												
<b>Variante 5</b> 	Sin conexión	BSP roscada			28514			76150	76151			28515		
		Lisas												
<b>Top</b>	Sin conexión	BSP roscada												
		Lisas	32583	20565	33968	65216	22490			34546				
		NPT roscada		22358			22492							

**Classic Plus**

- Válvulas selectoras manuales de seis vías para realizar diversas funciones en un circuito hidráulico.
- Conexión al filtro a través de un codo curvado, en lugar de un codo de 90°, y un nuevo diseño para lograr una pérdida de presión menor.
- La junta está en la campana en lugar de en el cuerpo para mejorar el rendimiento y el mantenimiento.



**Classic Plus**

	Código	Pack standard	Peso Std en kg	Volumen standard en m <sup>3</sup>	Precio sin IVA	Código Alfanum.
<b>Válvula selectora 1½" y 2" con enlace a filtro</b>						
Válvula selectora 1½" - Variante 3	73950	6	13	0,079	<b>149,90</b>	A04
Válvula selectora 2" - Variante 3	74862	6	24	0,079	<b>172,30</b>	A04
<b>Válvula selectora 1½" y 2" sin enlace a filtro</b>						
Válvula selectora 1½" - Variante 3	76148	6	-	0,079	<b>85,70</b>	A04
Válvula selectora 2" - Variante 3	76149	6	-	0,079	<b>144,90</b>	A04
<b>Válvula selectora 1½" y 2" con enlace a filtro - BLANCO</b>						
Válvula selectora 1½" - Variante 3	74999	6	13	0,079	<b>107,40</b>	A04
Válvula selectora 2" - Variante 3	76146	6	24	0,079	<b>189,70</b>	A04
<b>Válvula selectora 1½" sin enlace a filtro - uniones suaves</b>						
Válvula selectora 1½" - Variante 3	75285	6	-	0,079	<b>90,80</b>	A04
<b>Válvula selectora 1½" con enlace a filtro - uniones suaves - BLANCO</b>						
Válvula selectora 1½" - Variante 3	76147	6	13	0,079	<b>107,40</b>	A04
<b>Válvula selectora 1½" y 2" sin enlace a filtro</b>						
Válvula selectora 1½" - Variante 5	76150	6	13	0,079	<b>90,80</b>	A04
Válvula selectora 2" - Variante 5	76151	6	13	0,079	<b>144,90</b>	A04

**TABLA DE CORRESPONDENCIAS (VÁLVULAS TOTALMENTE COMPATIBLES EN LA INSTALACIÓN)**

CÓDIGO CLASSIC PLUS	CÓDIGO CLASSIC (ya no se fabrica)
73950	00599
74862	07444
76148	14909
76149	07441
74999	06563
76146	11156
75285	00598
76147	61306

**Classic**

- Válvulas selectoras manuales de seis vías para realizar diversas funciones en un circuito hidráulico.
- Su diseño, básicamente funcional, ofrece una amplia gama de posibilidades de acoplamiento a cualquier instalación, asegurando una perfecta estanqueidad y un cómodo manejo.

## Classic

### Válvula selectora 1 ½" y 2" con enlace a filtro



	Código	Pack standard	Peso Std en kg	Volumen standard en m <sup>3</sup>	Precio sin IVA	Código Alfanum.
Válvula selectora 1 ½" - Variante 3	00599*	6	15,5	0,079	<b>149,90</b>	A04
Válvula selectora 2" - Variante 3	07444*	6	22,7	0,150	<b>172,30</b>	A04
Válvula selectora 2" - Variante 3 (distancia especial entre var. 270 mm, para filtro 08133)	21263	6	22,2	0,165	<b>187,20</b>	A04

\* Hasta fin de existencias.

## Classic

### Válvula selectora de 1 ½" y 2"



	Código	Pack standard	Peso Std en kg	Volumen standard en m <sup>3</sup>	Precio sin IVA	Código Alfanum.
Válvula selectora 1½" - Variante 3 (salidas lisas)	00598*	6	12,1	0,079	<b>90,80</b>	A04
Válvula selectora 2" - Variante 3 (salidas roscadas)	07441*	6	12,1	0,079	<b>144,90</b>	A04
Válvula selectora 1 ½" - Variante 1	00597	6	12,2	0,079	<b>90,80</b>	A04

\* Hasta fin de existencias.

## Classic

### Válvula selectora Top 2"



65216



22490

#### DESCRIPCIÓN

Válvula selectora Top de 6 vías para uso en piscinas privadas. Cuerpo, tapa y maneta inyectadas en ABS.

	Código	Pack standard	Peso Std en kg	Volumen standard en m <sup>3</sup>	Precio sin IVA	Código Alfanum.
Válvula selectora Top 1 ½"	65216	6	14,6	0,123	<b>91,60</b>	A04
Válvula selectora Top 2"	22490	1	3,45	0,028	<b>152,30</b>	A04

**New Generation**

- Válvulas selectoras manuales que incorporan un sistema de cierre por bayoneta (sustituyendo los tornillos).
- Facilita el mantenimiento y evita problemas de oxidación.
- La gama consta de medidas de 1 ½" y 2", incluyendo una versión "Top Eco" disponible en 1 ½".

**New generation**
**Válvula selectora con enlace a filtro**

	Código	Pack standard	Peso Std en kg	Volumen standard en m <sup>3</sup>	Precio sin IVA	Código Alfanum.
Variante 3 - 1 ½"	20569	6	14,0	0,079	<b>104,70</b>	A04
Variante 3 - 2"	28512	6	26,4	0,165	<b>154,90</b>	A04
Variante 3 - 2" (distancia especial entre var. 270 mm, para filtro 08133)	59968	6	24,6	0,165	<b>114,30</b>	A04

**New generation**
**Válvula selectora de 1 ½" y 2"**

	Código	Pack standard	Peso Std en kg	Volumen standard en m <sup>3</sup>	Precio sin IVA	Código Alfanum.
Válvula selectora 1 ½" - Variante 3	20043	6	11,5	0,079	<b>102,60</b>	A04
<b>Válvula selectora 2":</b>						
Variante 1	28509	6	22,3	0,165	<b>126,10</b>	A04
Variante 2	28510	6	22,3	0,165	<b>123,57</b>	A04
Variante 3	28511	6	22,3	0,165	<b>126,10</b>	A04
Variante 4	28513	6	22,3	0,165	<b>123,57</b>	A04
Variante 5	28514	6	22,3	0,165	<b>129,90</b>	A04

**New generation**
**Válvula selectora de 1 ½" y 2". Var. Top.**

	Código	Pack standard	Peso Std en kg	Volumen standard en m <sup>3</sup>	Precio sin IVA	Código Alfanum.
Válvula selectora Top 1 ½"	20565	6	12,10	0,079	<b>80,40</b>	A04
Válvula selectora Top 2"	33968	1	3,95	0,028	<b>193,50</b>	A04
Válvula selectora Top 1 ½" (para el filtro Aster)	31993	6	11,8	0,124	<b>82,80</b>	A04
Válvula selectora Top 2" (para el filtro Aster)	33969	1	3,85	0,028	<b>138,70</b>	A04

**New generation**
**Válvula selectora de 1 ½". Versión Top ECO**

**DESCRIPCIÓN**

Válvula selectora de 6 vías para filtros de piscina elevada donde la presión no supera los 1,5 bares, de diámetro máximo 380 mm. Cierre por bayoneta.

	Código	Pack standard	Peso Std en kg	Volumen standard en m <sup>3</sup>	Precio sin IVA	Código Alfanum.
Válvula selectora de 1 ½". Versión Top ECO	32583	6	8,83	0,082	<b>59,70</b>	A04

**Flat**

- Válvula selectora que incorpora unas dimensiones reducidas gracias al diseño de un solo nivel (frente a los dos niveles habituales en las válvulas selectoras).
- Este menor tamaño las hace especialmente aptas para aquellas aplicaciones donde el espacio es reducido, como por ejemplo las casetas o monoblocs.

**Flat**
**Válvula selectora lateral 1 1/2" con enlace a filtro**

	Código	Pack standard	Peso Std en kg	Volumen standard en m <sup>3</sup>	Precio sin IVA	Código Alfanum.
Variante 3	34543	6	9,3	0,08	<b>80,10</b>	A04

**Flat**
**Válvula selectora Top 1 1/2"**

	Código	Pack standard	Peso Std en kg	Volumen standard en m <sup>3</sup>	Precio sin IVA	Código Alfanum.
Top 1 1/2" rosca hembra	34546	6	9,3	0,08	<b>68,00</b>	A04
Top 50mm encolar hembra	40794	1	-	-	<b>77,70</b>	A04



### Magnum

- Especialmente concebidas para soportar grandes presiones de trabajo y su acoplamiento a filtros de grandes medidas que requieren de conexiones especiales.
- Elija entre los modelos que ofrece la gama, válvulas selectoras de 2 ½", 3" y 4".

## Magnum

### Válvula selectora 2 ½" con enlaces a filtro



#### DESCRIPCIÓN

Válvula selectora con conexiones para filtro.

	Código	Pack standard	Peso Std en kg	Volumen standard en m <sup>3</sup>	Precio sin IVA	Código Alfanum.
Válvula selectora 2 ½" - Variante 3	24837	1	9,5	0,060	<b>472,00</b>	A04

## Magnum

### Válvula selectora 2 ½"



#### DESCRIPCIÓN

Filtro con entrada lateral y salida en la base. Con salidas roscadas.

	Código	Pack standard	Peso Std en kg	Volumen standard en m <sup>3</sup>	Precio sin IVA	Código Alfanum.
Válvula selectora 2 ½" - Variante 3	24838	1	8,2	0,061	<b>431,00</b>	A04

## Magnum

### Válvula selectora 3"



#### DESCRIPCIÓN

Válvula selectora lateral para conectarla a los filtros. Cuerpo y tapa inyectados en ABS+FV. Maneta inyectada en ABS. Sistema de cierre por tornillos inox. Se suministra con dos tapones para que el cliente pueda transformar la válvula en el tipo de variación más adecuado a la instalación.

	Código	Pack standard	Peso Std en kg	Volumen standard en m <sup>3</sup>	Precio sin IVA	Código Alfanum.
Válvula selectora 3"	28515	1	9,8	0,064	<b>745,00</b>	A04

**VÁLVULAS SELECTORAS**

# VRAC Flat

## Válvula selectora automática 1 1/2"

**DESCRIPCIÓN**

Modelo de válvula selectora automática básica, que destaca por su sencillez de funcionamiento. Alimentación a 230/115 VAC. Realiza las operaciones de filtración, lavado, enjuague y vaciado.

	Código	Pack standard	Peso Std en kg	Volumen standard en m <sup>3</sup>	Precio sin IVA	Código Alfanum.
Válvula selectora 1"½ SUPERIOR con actuador	43512	1	4,1	0,02	<b>1.002,00</b>	A04
Válvula selectora 1"½ LATERAL con actuador	43513	1	3,9	0,02	<b>1.002,00</b>	A04

# VRAC III

## Válvula selectora automática

**DESCRIPCIÓN**

Válvula selectora automática mejorada provista de teclado con pulsadores para las maniobras. Hace posible controlar las posiciones de filtración, lavado, enjuague, vaciado, circulación y cierre.

**¡NUEVO en 2021!**

Mejores prestaciones de la válvula selectora automática, en la que se sustituye el presostato por un sensor de presión analógico.

- Programación fácil del punto de presión para el lavado, basta con pulsar un botón.
- Evita la corrosión porque no tiene elementos metálicos.
- Configuración sencilla de Fluidra Connect Box - Sistema VRAC Basic III
- Adaptabilidad: Se usa en todos los dispositivos con filtro y se instala rápida y fácilmente.
- Confort: Fácil programación a través de su teclado, con toda la información automatizada de la filtración de tu piscina.
- Higiene: Obtendrás una buena calidad del agua para nadar optimizando los ciclos de lavado (monitorización diaria, semanal o por presión).
- Seguridad: La válvula automática monitoriza continuamente el sistema de filtración y la válvula, evitando así posibles incidencias. Nueva protección contra sobrecargas eléctricas. Muelle cubierto para evitar oxidación.

Luces LED para echar un vistazo rápido a la información básica.

	Código	Pack standard	Peso Std en kg	Volumen standard en m <sup>3</sup>	Precio sin IVA	Código Alfanum.
Basic 1 1/2" Lateral Var. 3	72433	1	4,27	0,023	<b>883,00</b>	A04
Basic 2" Lateral, Var. 3	72434	1	5,75	0,033	<b>982,00</b>	A04



**Se recomienda la instalación de una válvula hidráulica de seguridad (código 41898 o 41899).**

**Códigos sustituidos:**  
**72433 en sustitución de 70768 y 57186.**  
**72434 en sustitución de 70769 y 57187.**



# Válvula hidráulica de seguridad

**DESCRIPCIÓN**

La válvula hidráulica de seguridad en el desagüe de 1 1/2" está especialmente indicada para su instalación en la salida de desagüe de una válvula selectora automática en un filtro de arena de piscina.

Su utilización evita las pérdidas de agua en el momento que la válvula cambia de posición de trabajo y en el caso de que falle el fluido eléctrico y la válvula quede en una posición en la cual pudiera vaciarse la piscina.

Se recomienda su uso en las instalaciones con las válvulas selectoras SYSTEM VRAC.

	Código	Pack standard	Peso Std en kg	Volumen standard en m <sup>3</sup>	Precio sin IVA	Código Alfanum.
Con conexión doble manguito liso de Ø50	41898	2	1,8	0,02	<b>126,10</b>	A04
Con conexión doble manguito de 1/2" BSP	41899	2	1,8	0,02	<b>131,10</b>	A04

## Conjunto panel manómetros

ASTRALPOOL 



### DESCRIPCIÓN

Equipado con purgas de aire.

	Código	Pack standard	Peso Std en kg	Volumen standard en m <sup>3</sup>	Precio sin IVA	Código Alfanum.
Con manómetros 3 kg/cm <sup>2</sup>	00729	1	1	0,007	<b>153,00</b>	A07
Con manómetros 6 kg/cm <sup>2</sup>	00730	1	1	0,007	<b>153,00</b>	A07

## Active Clear Glass

ASTRALPOOL 



Ahorro de agua



### DESCRIPCIÓN

AstralPool ofrece un material filtrante vítreo activado Active Clear Glass.

Active Clear Glass ofrece los siguientes beneficios:

- Filtración más eficiente y ecológica, con ahorro de agua y energía.
- Mayor capacidad de filtración y con un lecho filtrante más limpio que hace que las bacterias se queden atrapadas.

	Código	Pack standard	Peso Std en kg	Volumen standard en m <sup>3</sup>	Precio sin IVA	Código Alfanum.
<b>Granulometría</b>						
0,5 mm - 1,0 mm	57011	1	25,0	0,667	<b>1,72</b>	A04
1,0 mm - 3,0 mm	57012	1	25,0	0,667	<b>1,72</b>	A04
3,0 mm - 7,0 mm	57013	1	25,0	0,667	<b>1,72</b>	A04

### CARACTERÍSTICAS TÉCNICAS

	Código	Grado	% Volumen del lecho filtrante	
			Filtros D < 900 mm	Filtros D > 900 mm
Grado 1	57011	0,5 - 1,0 mm	0,8	0,6
Grado 2	57012	1,0 - 3,0 mm	0	0,2
Grado 3	57013	3,0 - 7,0 mm	0,2	0,2

Unidad mínima de venta 10 sacos 250kgs. Los tramos de envío son de múltiplos de 10 sacos (palet 50 sacos).

## Sílex

ASTRALPOOL 



### DESCRIPCIÓN

Otras granulometrías de sílex bajo pedido. Sacos de 25 kg.

	Código	Pack standard	Peso Std en kg	Volumen standard en m <sup>3</sup>	Precio sin IVA	Código Alfanum.
Granulometría 0,4 - 0,8 mm	00596	1	25	0,667	<b>0,77</b>	A04

Unidad mínima de venta 8 sacos 200kgs. Los tramos de envío son de múltiplos de 8 sacos (palet 56 sacos).

## Grava

ASTRALPOOL 



### DESCRIPCIÓN

Otras granulometrías bajo pedido. Sacos de 25 kg.

	Código	Pack standard	Peso Std en kg	Volumen standard en m <sup>3</sup>	Precio sin IVA	Código Alfanum.
Granulometría 1 - 2 mm	10697	1	25	0,667	<b>0,77</b>	A04
Granulometría 3 - 5 mm	11346	1	25	0,667	<b>0,77</b>	A04

Unidad mínima de venta 8 sacos 200kgs. Los tramos de envío son de múltiplos de 8 sacos (palet 56 sacos).

# Antracita



## DESCRIPCIÓN

Otras granulometrías bajo pedido. Sacos de 25 kg.

	Código	Pack standard	Peso Std en kg	Volumen standard en m <sup>3</sup>	Precio sin IVA	Código Alfanum.
Granulometría 0,8 - 1,6 mm Sacos 25 kg, precio por kg	03696	1	25	0,8	<b>4,76</b>	A04

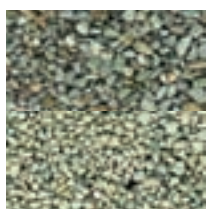

# Zeolita

## DESCRIPCIÓN

Las Zeolitas (conocidísimo material filtrante elaborado a base de áridos naturales), por su estructura extremadamente porosa, consiguen una extraordinaria capacidad de filtración: 3/5 micras.

Ideal para filtros de carga de arena.

Su utilización asegura un ahorro de cloro y productos químicos de más del 30%, y un 50% menos de lavados del filtro con el consiguiente ahorro de agua. No precisa floculantes. Reduce enormemente los olores del agua, ya que elimina totalmente los amoníacos de la piscina, evitando de esta forma las cloraminas que producen irritación en los ojos.

Consejos de uso: Se recomienda realizar un estudio del tipo de sistema de filtración de la piscina así como las características del agua para aprovechar al máximo el rendimiento del producto.



	Código	Pack standard	Peso Std en kg	Volumen standard en m <sup>3</sup>	Precio sin IVA	Código Alfanum.
<b>Carga filtrante Zeolitas, saco de 25 kg</b>						
0,5 - 1,0 mm	CHZB002	1	25	-	<b>52,40</b>	C04
1,0 - 2,0 mm	CHZB003	1	25	-	<b>52,40</b>	C04
2,0 - 5,0 mm	CHZB004	1	25	-	<b>52,40</b>	C04

# Tierra de diatomeas



	Código	Pack standard	Peso Std en kg	Volumen standard en m <sup>3</sup>	Precio sin IVA	Código Alfanum.
Diatomeas Celite 545 (*) - 25 kg unid.	03246	1	23	0,60	<b>173,44</b>	A04
Diatomeas Celatom FW-60 (**) - 20 kg unid.	03247	1	20	0,60	<b>97,95</b>	A04

(\*) Unidad mínima de venta 7 sacos 175kgs. Los tramos de envío son de múltiplos de 7 sacos (palet 21 sacos).

(\*\*) Unidad mínima de venta 9 sacos 180kgs. Los tramos de envío son de múltiplos de 9 sacos (palet 45 sacos).

## Cabezales colectores



### DESCRIPCIÓN

Para brazos colectores de 3/4".

	Código	Pack standard	Peso Std en kg	Volumen standard en m <sup>3</sup>	Precio sin IVA	Código Alfanum.
Cabezal colector 8 brazos de PVC Ø interior 50 mm y exterior 63 mm	00624	1	4,0	0,017	<b>13,59</b>	A04
Cabezal colector 12 brazos de PVC Ø interior 63 mm y exterior 75 mm	00625	1	3,0	0,310	<b>22,99</b>	A04

## Brazos colectores



### DESCRIPCIÓN

Calibre ranura 0,3 mm.

	Código	Pack standard	Peso Std en kg	Volumen standard en m <sup>3</sup>	Precio sin IVA	Código Alfanum.
<b>Brazos colectores de 3/4"</b>						
Longitud 225 mm	4404300712	2	-	-	<b>6,18</b>	A0R
Longitud 160 mm	4404300120	2	-	-	<b>4,82</b>	A0R
Longitud 110 mm	4404300119	2	-	-	<b>4,66</b>	A0R
EXTENSIÓN 100 mm 3/4"M x 3/4"M	4404180117	4	-	-	<b>10,63</b>	A0R
<b>Brazos colectores de 1"</b>						
Longitud 225 mm	4404300916	2	-	-	<b>6,18</b>	A0R
Longitud 175 mm	4404300915	2	-	-	<b>6,18</b>	A0R
Longitud 110 mm	4404300917	2	-	-	<b>6,18</b>	A0R
EXTENSIÓN 100 mm 1"M x 1"M	4404260419	4	-	-	<b>10,86</b>	A0R

## Manguitos de enlace para brazos colectores



### DESCRIPCIÓN

Para brazos colectores. En PVC.

	Código	Pack standard	Peso Std en kg	Volumen standard en m <sup>3</sup>	Precio sin IVA	Código Alfanum.
<b>Para brazos colectores de 3/4"</b>						
Rosca interior 3/4"	00630	50	2,0	0,003	<b>0,95</b>	A04
<b>Para brazos colectores de 1"</b>						
Rosca interior 1"	06439	-	-	-	<b>1,21</b>	A04

## Difusores para filtro



	Código	Pack standard	Peso Std en kg	Volumen standard en m <sup>3</sup>	Precio sin IVA	Código Alfanum.
Para tubo diámetro Ø 50 mm	00645	6	1,0	0,009	<b>5,52</b>	A04
Para tubo diámetro Ø 63 mm	00646	6	2,0	0,023	<b>15,22</b>	A04

## Colectores para baterías de válvulas



### DESCRIPCIÓN

Construido en PVC. Conexiones de entrada, Ø exterior 50 y 63 mm. Conexión de salida interior Ø 50 y 63 mm

	Código	Pack standard	Peso Std en kg	Volumen standard en m <sup>3</sup>	Precio sin IVA	Código Alfanum.
Conexiones Ø 50 mm	31877	1	-	-	<b>25,99</b>	A04
Conexiones Ø 63 mm	34407	1	-	-	<b>44,62</b>	A04



# FILTROS

## GAMA COMPLETA DE FILTRACIÓN

### > UN FILTRO PARA CADA PISCINA

Elemento central del sistema de filtración, **el filtro contiene un medio filtrante (que puede ser de arena, vidrio, cartucho u otro material en función del tipo de filtro)**. Los residuos e impurezas son retenidos en el cuerpo del filtro.

El rendimiento del sistema de filtración es indispensable **para la eficacia del tratamiento del agua. El filtro desempeña una tarea crucial para mantener un agua cristalina y apta para el baño.**

Zodiac® les ofrece 2 gamas de filtros para responder a las diferentes necesidades de los consumidores:

### > FILTROS DE CARTUCHO CS

- + filtros muy compactos que pueden instalarse en pequeños locales técnicos
- + filtración ultra-fina de 15-20µm para un agua transparente
- + ahorro de agua (no necesita contralavado)
- + sin necesidad de conexión con el desagüe.



### > FILTROS DE ARENA MS

- + filtros laminados de poliéster reforzado con fibra de vidrio eficientes y duraderos
- + compatibles con medio filtrante de arena y con cristal (Crystal Clear)
- + fácil mantenimiento.



### TABLA COMPARATIVA DE LA GAMA

	CS	MS
	<b>Filtros de eco-respetuosos para una filtración ultra fina</b>	<b>Filtros Premium de arena, eficaces y duraderos</b>
Garantía	5 años (cuerpo) / 3 años	10 años (cuerpo) / 3 años
Fácil instalación	Sí (kit VersaPlumb®)	-
Medio filtrante	Cartucho CS	Cristal o Arena
Nivel de filtración	15 - 20 micrones	20 - 50 micrones
Número de modelos	2	5
Espacio en el suelo (Huella)	37 cm	47-95 cm
Volumen máx. de la piscina	170 m <sup>3</sup>	200 m <sup>3</sup>
Manómetro	Sí	Sí
Válvula selectora	No	Sí
Desagüe	Sí (+ kit de conexión)	Sí , doble (medio filtrante + agua)



**FILTROS**
**CS**

**3 AÑOS**  
**GARANTÍA**
**5 AÑOS**  
**GARANTÍA**  
 EN EL CUERPO

**TODO TIPO**  
**DE PISCINAS**

**FILTRACIÓN**  
**FINA**

**ECO-**  
**RESPETUOSO**

 Ahorro  
 de agua

- + Filtración ultra fina
- + Fácil mantenimiento y ahorro de agua
- + Se adapta a todas las instalaciones

**ACCESORIOS INCLUIDOS**

Cartucho filtrante 15-20 µm	Racor reducción 63/50mm	Unión 63/50mm (drain)	Manómetro	Purga de aire

	ACCESORIOS OPCIONALES	PRODUCTOS ASOCIADOS	
	Kit de conexión Versa Plumb®	Cartucho CS 100	Cartucho CS 150
	WF000026	R0462201	R0462301
<b>Precio sin IVA</b>	<b>64,37</b>	<b>134,61</b>	<b>197,51</b>
Código Alfanum.	ZOR	ZOR	ZOR

**REFERENCIA**

Modelo	CS 100	CS 150
Modelo estandar	WF000024	WF000025
<b>Precio sin IVA</b>	<b>480,00</b>	<b>540,00</b>
Código Alfanum.	Z04	

**DESCRIPCIÓN**

Modelo	CS 100	CS 150
Material del cuerpo	Polipropileno reforzado con fibra de vidrio	
Posición manómetro	Superior, sobre la tapa	
Conexiones	Racor reducción 63/50 mm	
Desagüe	63 mm, Kit de conexión 63/50 mm suministrado	

**CARACTERÍSTICAS TÉCNICAS**

Modelo	CS 100	CS 150
Capacidad de filtración máxima en m <sup>3</sup> (6 h/día)	130	170
Caudal máx. (m <sup>3</sup> /h)*	22,7	28,4
Superficie filtrante (m <sup>2</sup> )	9,3	14
Número pliegues (cartucho)	143	215
Velocidad de filtración (m <sup>3</sup> /h/m <sup>2</sup> )	2,4	2,1
Velocidad de filtración a 1m/s	0.64 m <sup>3</sup> /h/m <sup>2</sup>	
Presión de funcionamiento (bar o kg/cm <sup>2</sup> )	0.2 - 0.8 (Bomba de velocidad variable); 0.4 - 1.2 (Bomba de velocidad simple)	
Presión máxima (bar o kg/cm <sup>2</sup> )	3,5	

### CURVA DE PÉRDIDA DE CARGA

- Pérdida de carga de los filtros CS expresado en metros de columna de agua en función del caudal. 1 mH<sub>2</sub>O = 0.1 bar

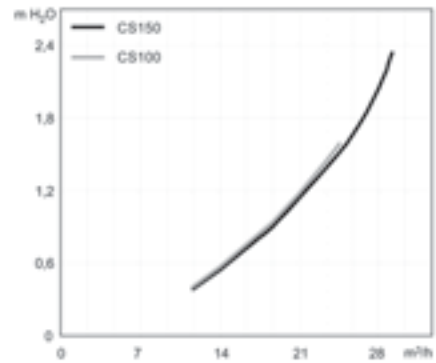

### PESO Y DIMENSIONES

Modelo	CS 100	CS 150
Peso (filtro + cartucho)	14 kg	13 kg
Huella (diámetro del pie)	33 cm	
Altura total (con manómetro)	92 cm	
Espacio necesario (para retirar el cartucho)	44 cm en la parte superior del filtro	

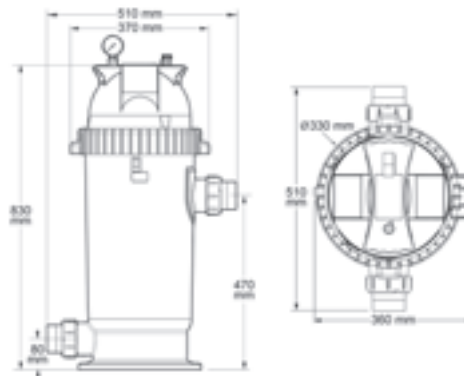

### INSTALACIÓN CON KIT VERSA PLUMB®

- El kit de conexión Versa Plumb® permite una rápida instalación, compacta y eficiente entre un filtro CS y cualquier bomba Zodiac FloPro™
- El codo de gran radio de curvatura del kit de conexión Versa Plumb® se suministra con una rosca de 1/2" que le permite instalar, por ejemplo, una toma de tierra en la piscina (ver "Kit corrientes parásitas" en las páginas de Tratamiento del agua -referencia R0673800).

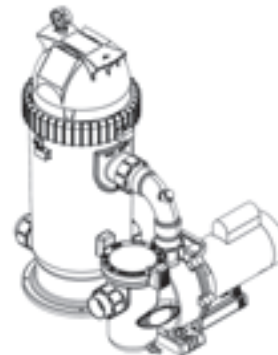

**FILTROS**

# MS

**3 AÑOS**  
**GARANTÍA**
**10 AÑOS**  
**GARANTÍA**  
**EN EL CUERPO**

**TODO TIPO**  
**DE PISCINAS**

**FÁCIL**  
**INSTALACIÓN**

**ECOSISTEMA**  
**MagnaPool**

- + Construído para durar
- + Filtración eficiente
- + Fácil mantenimiento

**ACCESORIOS INCLUIDOS**

Kit válvula selectora	Kit manómetro y purga de aire	Kit tornillería	Tapón de vaciado

	PRODUCTOS ASOCIADOS	
	Crystal Clear 0,7/1,3 mm - WF000063	Crystal Clear 1,0/3,0 mm WF000064
<b>Precio IVA exc.</b>	<b>32,20</b>	<b>32,20</b>
Código Alfanum.	Z04	Z04

**REFERENCIA**

Modelo	MS 470	MS 530	MS 650	MS 800	MS 950
Modelo estandar	WF000094	WF000095	WF000096	WF000097	WF000098
<b>Precio sin IVA</b>	<b>615,00</b>	<b>656,00</b>	<b>790,00</b>	<b>1.026,00</b>	<b>1.258,00</b>
Código Alfanum.	Z04				

**DESCRIPCIÓN**

Modelo	MS 470	MS 530	MS 650	MS 800	MS 950
Material del cuerpo	Poliéster reforzado con fibra de vidrio				
Válvula selectora	Montaje lateral, 6 vías (filtración-lavado-enjuague-drenaje-circulación-cerrado)				
Posición manómetro	Superior, en un racor en T atornillado a la tapa				
Conexiones	Todas las conexiones están roscadas para facilitar el mantenimiento (válvula selectora y tuberías)				
Desagüe	3/8" cm (agua) / 2 1/2" (medio filtrante, excepto MS 470)				

**CARACTERÍSTICAS TÉCNICAS**

Modelo	MS 470	MS 530	MS 650	MS 800	MS 950
Diámetro del cuerpo (mm)	475	532	645	798	950
Caudal máx. (m <sup>3</sup> /h)*	8	10	16	23,5	33
Superficie filtrante (m <sup>2</sup> )	0,16	0,2	0,32	0,47	0,66
Capacidad de filtración máxima en m <sup>3</sup> (6 h/día)	48	60	96	140	200
Diámetro conexiones roscadas	1 1/2"			2"	
Presión de funcionamiento (bar o kg/cm <sup>2</sup> )	0.2 - 0.8 (Bomba de velocidad variable); 0.4 - 1.2 (Bomba de velocidad simple)				
Presión máxima (bar o kg/cm <sup>2</sup> )	2,5				
Peso total Crystal Clear	75	90	135	270	420
Núm. sacos Crystal Clear 1,0/3,0 mm	1			2	3
Núm. sacos Crystal Clear 0,7/1,3 mm	4	5	8	16	25
Peso total arena 0,4/0,8 mm	85	100	160	305	460

\* Para una velocidad de paso de de 50 m<sup>3</sup>/h/m<sup>2</sup>

**PESO Y DIMENSIONES**

Modelo		MS 470	MS 530	MS 650	MS 800	MS 950
Separación debajo de la válvula*		310	320	375	390	420
A (mm)		340	350	405	430	460
B (mm)		465	475	530	660	690
C (mm)		529	539	594	736	766
D (mm)		705	745	815	984	1027
E externo (mm)		475	532	645	798	950
E interno (mm)		450	510	635	770	920
F (mm)		347	400	490	625	705
Conexiones de las válvulas	Espaciado de altura	64	64	64	76	76
	Distancia del centro	74	74	74	79	79
	Conexiones roscadas	1½"	1½"	1½"	2"	2"
Peso neto filtro completo (kg)		15 kg	18 kg	21 kg	36 kg	58 kg

\* : Espacio debajo del tubo del codo de la válvula multipuerto para mostrar el espacio para la instalación de la bomba

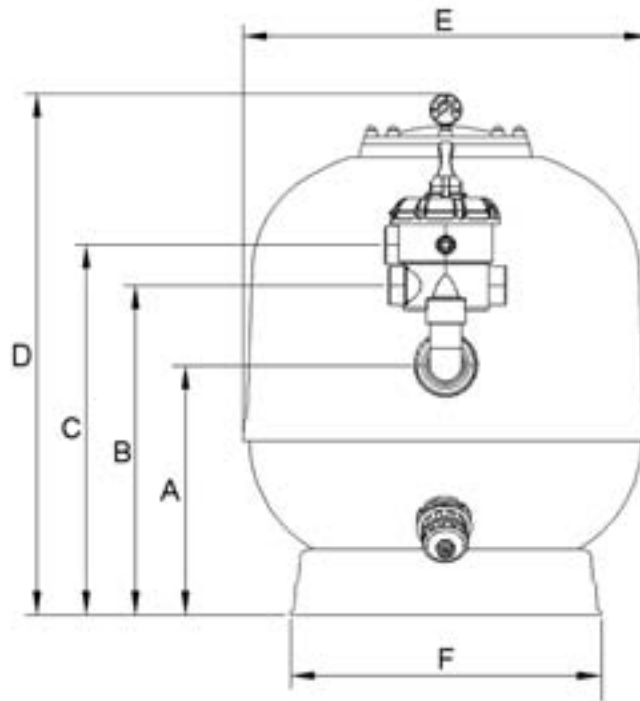



FILTRO DE VIDRIO

# Crystal Clear



- + Excepcional finura de filtración
- + Duración del medio filtrante 3 veces superior a la arena convencional
- + Eco-respetuoso: reducción de hasta un 75% de agua



TODO TIPO DE PISCINAS



FILTRACIÓN FINA



PROFESIONAL ADVICE RECOMMENDED



ECO-RESPECTUOSO



ECOSISTEMA MagnaPool



Ahorro de agua

## PRODUCTOS ASOCIADOS

Filtro MS de arena
WF000094/95/96/97/98

## REFERENCIA

Modelo	Crystal Clear 0,7/1,3 mm	Crystal Clear 1,0/3,0 mm
Modelo estandar	WF000063	WF000064
<b>Precio sin IVA</b>	<b>32,20</b>	<b>32,20</b>
Código Alfanum.	Z04	

## DESCRIPCIÓN

Modelo	Crystal Clear 0,7/1,3 mm	Crystal Clear 1,0/3,0 mm
Contenido	Medio filtrante en cristal de pureza 100%	
Aspecto	Translúcido	
Dosificación	Peso total en el filtro: 10% inferior al equivalente en arena 1,0/3,0 mm: suficiente para cubrir los colectores 0,7/1,3 mm: suplemento para llegar al peso total	
Eficacia de filtración	Reducción de la turbiedad 77,9%*	
Dimensiones del saco (L x Al)	45 x 65 cm	
Peso neto del saco	15 kg (= unidad de suministro) tamaños de grano mezclables en palet	

\* Test de reducción de la turbiedad realizado en laboratorio con Crystal Clear fino, según la normativa EN 16713-1 (ensayo 7.2.4). La exigencia reglamentaria es de un mínimo de 50%.









# BOMBAS

**ASTRALPOOL** 

- |            |   |            |  |
|------------|---|------------|--|
| <b>244</b> | <b>CARACTERÍSTICAS DE LAS BOMBAS Y SELECCIÓN</b>          | <b>255</b> | <b>ARMARIOS INTELIGENTES COMMAND CONNECT</b>                       |
| <b>247</b> | <b>BOMBAS DE VELOCIDAD VARIABLE</b>                       | <b>256</b> | <b>EQUIPOS NATACIÓN CONTRACORRIENTE - SELECCIÓN Y EQUIPAMIENTO</b> |
| 247        | Victoria Plus Silent VS                                   | <b>266</b> | <b>CONTADORES DE AGUA</b>  |
| <b>248</b> | <b>BOMBAS AUTOASPIRANTES</b>                              | <b>269</b> | <b>VÁLVULAS VENTOSA Y MANÓMETROS</b>                               |
| 248        | Victoria Plus Silent                                      | 271        | Manguito antivibratorio elástico simple Onda EDPM                  |
| 249        | Verdon ES   | 271        | Válvula de retención doble disco PN 16                             |
| 250        | Sena  |            |  |
| <b>251</b> | <b>ARMARIOS DE MANIOBRA</b>                               |            |  |
| 251        | Armario de maniobra para control y protección de la bomba |            |  |

 **ZODIAC**<sup>®</sup>

- |            |                                   |            |                                     |
|------------|-----------------------------------|------------|-------------------------------------|
| <b>276</b> | <b>BOMBAS DE VELOCIDAD SIMPLE</b> | <b>278</b> | <b>BOMBAS DE VELOCIDAD VARIABLE</b> |
| 276        | FloPro™                           | 278        | FloPro™ e3                          |
|            |                                   | 280        | FloPro™ VS                          |
|            |                                   | 282        | iQPUMP                              |

**AQUA SPHERE**

 **SICCE**<sup>®</sup>

- |            |               |            |  |
|------------|---------------|------------|--|
| <b>284</b> | <b>BOMBAS</b> | <b>286</b> | <b>BOMBAS PARA FUENTES Y ESTANQUES SICCE</b> |
| 284        | SSP           |            |  |
| 285        | VSP           |            |  |

# BOMBAS ASTRALPOOL

## EXCELENCIA EN EL CORAZÓN DE LA PISCINA

En AstralPool nos esforzamos, no solo para obtener un buen rendimiento o productos innovadores, sino también para obtener la máxima calidad y fiabilidad. Porque lo que realmente marca la diferencia en el mundo de las bombas es que todo funcione correctamente, ya que las bombas son el corazón de la piscina. Y la única forma de lograrlo es a través de la excelencia en cada etapa del proceso, desde la conceptualización hasta la industrialización.

## FIABILIDAD EN EL DISEÑO Y LA FABRICACIÓN



### MÁS DE 30 AÑOS DE EXPERIENCIA

En AstralPool contamos con más de 30 años de experiencia en el diseño, la fabricación y la supervisión de cada detalle del proceso internamente.

Tenemos **5 centros I+D en el mundo** y plantas de **producción en Europa**. Esto nos permite dar un mejor servicio a nuestros clientes, producir bombas de alta calidad y ofrecerles soluciones óptimas.

Nuestra experiencia nos ha llevado a convertirnos en uno de los líderes del mercado, con una **producción de más de 0,5 millones de bombas al año**.



### INGENIERÍA Y FABRICACIÓN EUROPEAS

Utilizamos la última tecnología, como el diseño y la ingeniería asistidos por ordenador (CAD/CAE) o las simulaciones mecánicas y de fluidos (CFD/FEA) para ofrecer **bombas de alto rendimiento, fiables y eficaces**.

Nuestros procesos de desarrollo de prototipos e industrialización duran más de un año. En ellos se ajusta todo al mínimo detalle, pieza por pieza, molde por molde, para asegurarnos de que **todos los productos son igual de perfectos**.

Durante todos los procesos, nos aseguramos de que la calidad de nuestras bombas cumpla con nuestras expectativas. Para ello, realizamos **más de 500 pruebas de I+D y más de 200 pruebas de resistencia al año**. Además, probamos el **100% de las bombas** producidas en nuestra fábrica bajo la certificación de calidad ISO 9001.



## SERVICIO DE CALIDAD

Nuestro equipo ofrece un **servicio eficiente y cercano**, para ayudar a nuestros clientes a lo largo de todo el proceso gracias un equipo de ventas comprometido, una exhaustiva formación del producto, una amplia red logística y una organización plenamente enfocada en la satisfacción del cliente.

Gracias a nuestros **más de 100 centros Fluidra Pro Center** y a nuestra presencia directa en 35 países, estamos comprometidos con la **proximidad, el servicio y la flexibilidad**.

¿Quieres saber más sobre las bombas AstralPool? Accede a nuestro vídeo a través de este código QR.





## AMPLIA GAMA PARA SATISFACER TODAS LAS NECESIDADES



### BOMBAS DE VELOCIDAD VARIABLE

Solución sostenible que garantiza un baño silencioso en agua cristalina y a la vez permite un gran ahorro de energía.



### BOMBAS DE VELOCIDAD SIMPLE COMFORT

Amplia gama de bombas que se adaptan a cualquier tipo de piscinas, combinando alto rendimiento y facilidad de mantenimiento.



### BOMBAS DE VELOCIDAD SIMPLE COMPACT

Se pueden instalar en cualquier lugar gracias a sus reducidas dimensiones. Adecuadas para piscinas pequeñas y medianas.

## UNA TRAYECTORIA ÚNICA

Muchas instituciones emblemáticas de todo el mundo han confiado en nosotros para sus bombas. Suministramos bombas para todo tipo de instalaciones: piscinas, acuarios, wellness, spas, fuentes y lagunas.



JUEGOS ASIÁTICOS - INDONESIA



GRAN EXPOSICIÓN DEL NORTE DE NEWCASTLE - REINO UNIDO



PARQUE ACUÁTICO AQUATICUM - HUNGRÍA

# GUÍA DE SELECCIÓN DE BOMBAS

## ¿CÓMO ESCOGER LA BOMBA ADECUADA?

La selección de la bomba es fundamental para el buen funcionamiento del sistema de tratamiento de agua de la piscina.

La bomba es el corazón de la instalación y proporciona la fuerza necesaria para que el agua circule.

Su utilidad principal es filtrar el agua para que esté siempre limpia, y asegurar una recirculación completa. Estos son los pasos principales para la selección de la bomba:

- Fijar el caudal necesario en función del volumen de la piscina y la carga de suciedad. El caudal debe ser siempre el adecuado para el filtro. Es muy importante que no sea ni demasiado lento ni demasiado rápido.
- Fijar la presión requerida en función de las características de la instalación hidráulica.
- Tener en cuenta otros aparatos que deban instalarse, como

electrolisis de sal y bombas de calor, cuando estos impongan limitaciones sobre el caudal o la presión. Por ejemplo, si es necesario un caudal mínimo para que una unidad funcione.

- Seleccionar las gamas de bomba que suministran dicho caudal y presión.
- Escoger la bomba que tenga las características más adecuadas para los requisitos de la piscina y de su propietario.





Las bombas se utilizan también para otras funciones, como juegos de agua y jets de masaje. En tales casos, deben leerse las especificaciones para cada uno de los usos con el fin de escoger la bomba adecuada.

La tecnología de velocidad variable ofrece las mejores prestaciones y el mayor nivel de confort. Es, sin lugar a dudas, la mejor elección para los usuarios más exigentes.

BOMBAS

### GAMAS DE BOMBAS Y PRINCIPALES VENTAJAS

La tabla siguiente te puede ayudar a elegir la bomba adecuada. En ella se muestran las características de cada una en función del tamaño de la piscina.

CARACTERÍSTICAS				
COMFORT VELOCIDAD VARIABLE	<ol style="list-style-type: none"> <li>Ahorro energético</li> <li>Funcionamiento silencioso</li> <li>Agua cristalina</li> </ol>	 <b>Victoria Plus Silent VS</b>		
COMFORT VELOCIDAD ÚNICA	<ol style="list-style-type: none"> <li>Gama amplia para cualquier tamaño de piscina</li> <li>Fácil mantenimiento</li> <li>Alto rendimiento</li> </ol>	 <b>Victoria Plus Silent</b>		 <b>Verdon ES</b>
COMPACT VELOCIDAD ÚNICA	<ol style="list-style-type: none"> <li>Para piscinas pequeñas y medianas</li> <li>Tamaño pequeño que cabe en cualquier sitio</li> <li>Rendimiento intermedio</li> </ol>	 <b>Sena</b>		
		PISCINA PEQUEÑA	PISCINA MEDIANA	PISCINA GRANDE



**CARACTERÍSTICAS DE LAS BOMBAS Y SELECCIÓN**

	VELOCIDAD VARIABLE COMFORT	VELOCIDAD ÚNICA COMFORT	VELOCIDAD CONSTANTE COMPACT
			
	<b>VICTORIA PLUS SILENT VS</b>	<b>VICTORIA PLUS SILENT</b>	<b>VERDON ES</b>
			<b>SENA</b>
Rango	100 - 200	50 - 300	50 - 300
Rango de caudal (m³/h)	17,0 - 26,0	8,0 - 33,0	7,0 - 31,0
Fuente de alimentación	1~	1~ y 3~ para todas	1~ de 50 a 75 1~ y 3~ de 100 a 300
Conexiones hidráulicas	D50 a D63 o 2"	D50 a D75 o 2"	D50 a D75
Conectores incluidos	Sí D50-D63 según potencia	Sí D50-D75 según potencia	Sí D50-D75 según potencia
Retrocompatibilidad total	Victoria Plus Silent VS Bomba de filtración	Victoria Plus Silent VS Bomba de filtración	ESPA Silen S2**
Tamaño (l) del prefiltro	3	3	3
Eficiencia	★★★★★	★★★★★	★★★★★
Nivel de ruido (dBA)	62 - 47	61	64
Controles posibles	Autónomo Contactos secos Control remoto Fluidra Connect Sistema automatizado	On/Off	On/Off
Ajustes de programa	Cada hora 3 velocidades	--	--
Interfaz de usuario	Pantalla LCD Interfaz desmontable	--	--
Compatible con automatización	Sí - Fluidra Connect	--	--
Garantía			

→ Tabla de bombas de filtración autoaspirantes para piscinas residenciales.

→ Para más detalles sobre la retrocompatibilidad en las gamas multicompatibles se pueden consultar las especificaciones técnicas del producto, el catálogo o la página web.

→ Eficiencia total (potencia hidráulica/potencia eléctrica consumida). Comparación basada en pruebas internas realizadas con las gamas que se muestran en esta tabla.

→ Nivel de ruido. Basado en pruebas internas. Modelo de 1 CV para gamas de múltiples potencias.

→ Caudales a 10 mca para las gamas Comfort y 8 mca para las gamas Compact.

\* Retrocompatibilidad total con instalaciones preparadas para bombas.

\*\* Son marcas de terceros que no están relacionadas con Fluidra

(1) Comprobar las condiciones para la ampliación de la garantía. Solo disponible en países concretos.

# VICTORIA PLUS SILENT VS

Shhhhh... Relájate y disfruta el silencio de tu piscina

UNA NUEVA GENERACIÓN DE BOMBAS DE FILTRACIÓN



### Silencio

Liderando las bombas más silenciosas del mercado, sólo 45dB



### Ahorro

Una bomba de velocidad variable que puede hacer que ahorres 900 € en tu consumo eléctrico



### Conectividad Fluidra Connect

Descárgate la App y prográmala desde tu móvil o tablet



### Pantalla fácil de usar

Fácil de usar y programar con el plus añadido de que se puede instalar en una pared



### Fácil de cambiar

Compatible con todos los modelos Victoria anteriores de AstralPool



### Fiabilidad

Ingeniería de última generación y testadas para una larga vida sin problemas



- + Excelencia en ahorro energético
- + Mayor comodidad
- + Calidad de filtración optimizada

DESCRIPCIÓN

La bomba de piscina residencial Victoria Plus Silent viene con motores de dos potencias, con variación y control automático de velocidad.

Bomba diseñada tanto para nuevas instalaciones como para reposición de bombas ya instaladas.

Gracias al uso de la velocidad variable y de la programación horaria se consiguen notables ahorros energéticos.

La bomba es compatible con la plataforma Fluidra Connect.

Control HMI integrado en la bomba con posibilidad de instalación en pared para tener una mejor usabilidad.

Se consigue un buen nivel de confort por la reducción del nivel de ruido.

Entradas y salidas digitales para el funcionamiento coordinado con el resto de la instalación, como por ejemplo con electrólisis de sal o bomba de calor. Incluye corrector de factor potencia para reducir la intensidad consumida. No se requiere fuente de alimentación externa para Fluidra Connect.



	Código	Pack standard	Peso Std en kg	Volumen standard en m³	Precio sin IVA	Código Alfanum.
Victoria Plus Silent VS 100	67547	1	19	0,087	<b>1.361,00</b>	A04
Victoria Plus Silent VS 200	67548	1	22	0,087	<b>1.863,00</b>	A04

CARACTERÍSTICAS TÉCNICAS

	67547			67548		
	BAJA	MEDIA	ALTA	BAJA	MEDIA	ALTA
Velocidad (rpm)	1400	2100	2750	1400	2100	2750
Tensión (V)	220-240	220-240	220-240	220-240	220-240	220-240
Frecuencia (Hz)	50/60	50/60	50/60	50/60	50/60	50/60
Potencia (W)	170	470	1030	258	750	1560
Intensidad (A)	1	2,2	4,5	1,4	3,4	7,1
Caudal (m³/h)	8,2	12,4	16,7	11,1	18,8	25,5
Presión (m)	2,7	6,1	10	3,2	6,2	10
Eficiencia (l/Wh)	48,3	26,4	16,2	43	25	16,3
Presión máxima (m)	4	9	15,5	4	9,4	16,3
Ruido (dB)	45	53	61	51	58	66



Fluidra Connect compatible

\* Comprobar las condiciones para la ampliación de la garantía. Solo disponible en países concretos.

Instalación y control:



Control HMI en la bomba



Control HMI en la pared

RENDIMIENTO

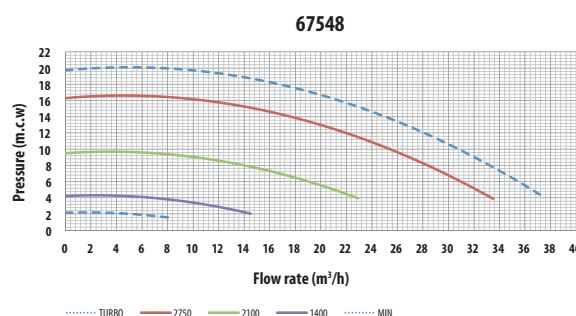
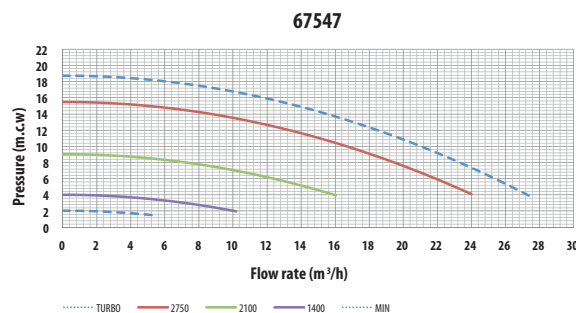

Ajustes y parametrización por menús



Programación horaria semanal intuitiva



Velocidades prefijadas y configurables



Visualización de consumos y ahorros energéticos

# Victoria Plus Silent



- + Larga vida útil
- + Rendimiento superior
- + Para todas las piscinas

## DESCRIPCIÓN

Una bomba autoaspirante con motores monofásicos y trifásicos. En el cuerpo de la bomba se ha integrado un prefiltro para evitar la entrada de objetos extraños que pudieran dañar las partes hidráulicas de la bomba. Los motores suministrados han sido protegidos con IP-55 y acondicionados para soportar ambientes calurosos y niveles de humedad elevados. Marcaje GS. Las principales características de Victoria Plus Silent son:

- Nivel de sonoridad bajo: entre 61 dB y 70 dB.
- Fácil de usar: tapa de prefiltro con 2 manetas incluidas (no es necesaria llave).
- Compatibilidad: 100% compatible en instalaciones equipadas con Victoria Plus.
- Rodamiento delantero de tamaño superior para mejorar esfuerzos axiales.
- Conjunto accesorios PVC incluidos en la bomba.



\* Comprobar las condiciones para la ampliación de la garantía. Solo disponible en países concretos.



	Código	Pack standard	Peso Std en kg	Volumen standard en m <sup>3</sup>	Precio sin IVA	Código Alfanum.
Victoria Plus Silent 50M	65557	1	12	0,07	<b>483,00</b>	A04
Victoria Plus Silent 50T	65558	1	12	0,07	<b>471,00</b>	A04
Victoria Plus Silent 75M	65560	1	13	0,07	<b>479,00</b>	A04
Victoria Plus Silent 75T	65561	1	13	0,07	<b>476,00</b>	A04
Victoria Plus Silent 100M	65562	1	14	0,07	<b>495,00</b>	A04
Victoria Plus Silent 100T	65563	1	14	0,07	<b>499,00</b>	A04
Victoria Plus Silent 150M	65564	1	17	0,07	<b>569,00</b>	A04
Victoria Plus Silent 150T	65565	1	17	0,07	<b>556,00</b>	A04
Victoria Plus Silent 200M	65566	1	18	0,07	<b>591,00</b>	A04
Victoria Plus Silent 200T	65567	1	19	0,07	<b>573,00</b>	A04
Victoria Plus Silent 300M	65569	1	23	0,07	<b>651,00</b>	A04
Victoria Plus Silent 300T	65570	1	19	0,07	<b>647,00</b>	A04

## CARACTERÍSTICAS TÉCNICAS

REF.	Modelo	Voltaje	Caudal a H <sub>N</sub>	Altura nominal	Altura máxima	Caudal máximo	Potencia nominal del motor	Potencia absorbida máxima	Calibre del tubo
		U <sub>N</sub>	Q <sub>N</sub>	H <sub>N</sub>	H <sub>MAX.</sub>	Q <sub>MAX.</sub>	P <sub>2N</sub>	P <sub>1MAX</sub>	D
		V	m <sup>3</sup> /h	m	m	m <sup>3</sup> /h	kW	kW	mm
65557	50M	230	7,5	10	13	14,5	0,38	0,58	D50
65558	50T	230/400	7,5	10	13	14,5	0,38	0,55	D50
65560	75M	230	11	10	15	18	0,56	0,72	D50
65561	75T	230/400	11	10	15	18	0,56	0,72	D50
65562	100M	230	16	10	17	23,5	0,75	0,98	D50
65563	100T	230/400	16	10	17	23,5	0,75	1,02	D50
65564	150M	230	21,5	10	18	29	1,12	1,40	D63
65565	150T	230/400	21,5	10	18	29	1,12	1,40	D63
65566	200M	230	26	10	18	33,5	1,49	1,80	D63
65567	200T	230/400	26	10	18	33,5	1,49	1,80	D63
65569	300M	230	35	10	21	41	2,24	2,59	D75
65570	300T	230/400	35	10	21	41	2,24	2,40	D75

Caudal máximo en el cabezal de 4 m.c.w.

## RENDIMIENTO

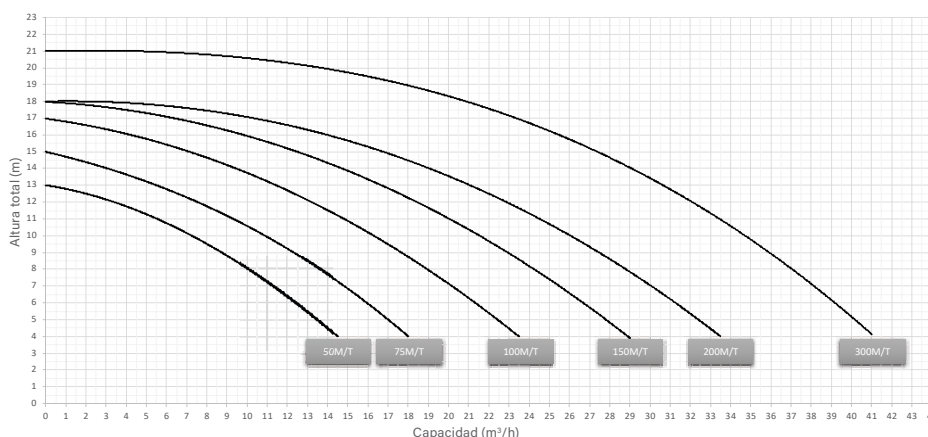

# Verdon ES



- + Sencilla y fiable
- + Para todas las piscinas
- + Fácil mantenimiento

## DESCRIPCIÓN

Verdon ES es una amplia gama de bombas autoaspirantes. Se ha diseñado y fabricado para responder a las necesidades de los profesionales; es fiable y tiene una magnífica relación calidad-precio.

Fácil de usar y mantener gracias a su prefiltro de gran capacidad.

La bomba viene con accesorios de PVC.



	Código	Pack standard	Peso Std en kg	Volumen standard en m <sup>3</sup>	Precio sin IVA	Código Alfanum.
Verdon ES 50M	73676	1	12	0,07	<b>342,00</b>	A04
Verdon ES 75M	73678	1	13	0,07	<b>351,00</b>	A04
Verdon ES 100M	73680	1	14	0,07	<b>363,00</b>	A04
Verdon ES 100T	73681	1	14	0,07	<b>363,00</b>	A04
Verdon ES 150M	73682	1	17	0,07	<b>431,00</b>	A04
Verdon ES 150T	73683	1	17	0,07	<b>431,00</b>	A04
Verdon ES 200M	73684	1	18	0,07	<b>441,00</b>	A04
Verdon ES 200T	73685	1	19	0,07	<b>441,00</b>	A04
Verdon ES 300M	73686	1	23	0,07	<b>500,00</b>	A04
Verdon ES 300T	73687	1	19	0,07	<b>500,00</b>	A04

## CARACTERÍSTICAS TÉCNICAS

REF.	Modelo	Voltaje	Caudal a H <sub>N</sub>	Altura nominal	Altura máxima	Caudal máximo	Potencia nominal del motor	Potencia absorbida máxima	Calibre del tubo
		U <sub>N</sub>	Q <sub>N</sub>	H <sub>N</sub>	H <sub>MAX.</sub>	Q <sub>MAX.</sub>	P <sub>2N</sub>	P <sub>1MAX</sub>	D
		V	m <sup>3</sup> /h	m	m	m <sup>3</sup> /h	kW	kW	mm
73676	50M	230	7	10	13,5	14,5	0,38	0,56	D50
73678	75M	230	10,5	10	14	18	0,56	0,73	D50
73680	100M	230	15,5	10	16	23	0,75	0,96	D50
73681	100T	230/400	15,5	10	16	23	0,75	0,96	D50
73682	150M	230	20,5	10	16	28	1,12	1,42	D63
73683	150T	230/400	20,5	10	16	28	1,12	1,35	D63
73684	200M	230	25	10	17	32,5	1,49	1,85	D63
73685	200T	230/400	25	10	17	32,5	1,49	1,85	D63
73686	300M	230	31	10	18	39	2,24	2,56	D75
73687	300T	230/400	31	10	18	39	2,24	2,35	D75

Caudal máximo en el cabezal de 4 m.c.w.

## RENDIMIENTO

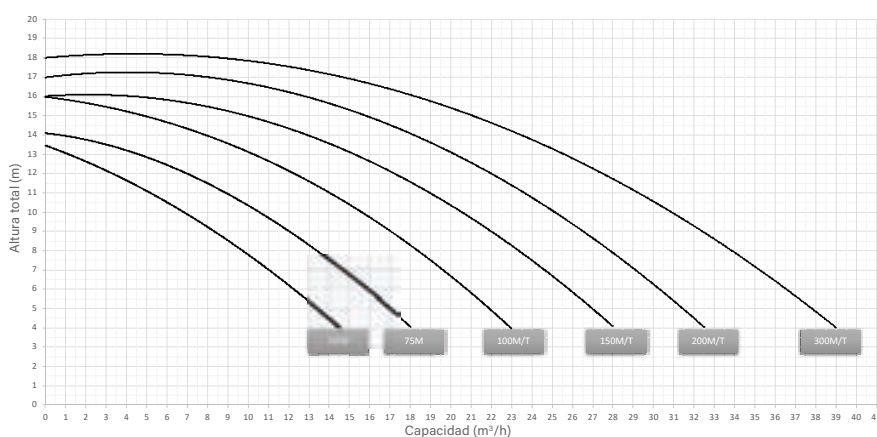





# Sena

- + Sencilla y fiable
- + Tamaño pequeño que cabe en cualquier sitio
- + Para piscinas de pequeño y mediano tamaño

## DESCRIPCIÓN

Una bomba autoaspirante compacta con motores monofásicos y trifásicos. Marcaje GS. Protección motor IP-55, aislamiento Clase F, AISI-316 en todas aquellas partes en contacto directo con el agua.



	Código	Pack standard	Peso Std en kg	Volumen standard en m <sup>3</sup>	Precio sin IVA	Código Alfanum.
Sena 33M	25461	1	10,20	0,055	<b>351,00</b>	A04
Sena 50M	25462	1	10,20	0,055	<b>362,00</b>	A04
Sena 75M	25463	1	11,65	0,055	<b>367,00</b>	A04
Sena 75T	25464	1	11,40	0,055	<b>367,00</b>	A04
Sena 100M	25465	1	12,75	0,055	<b>371,00</b>	A04
Sena 100T	25466	1	13,00	0,055	<b>371,00</b>	A04
Sena 125M	25467	1	13,75	0,055	<b>396,00</b>	A04
Sena 125T	25468	1	13,55	0,055	<b>396,00</b>	A04

## CARACTERÍSTICAS TÉCNICAS

REF.	Modelo	Voltaje	Caudal en H <sub>N</sub>	Altura nominal	Altura máxima	Caudal máximo	Potencia nominal del motor	Potencia absorbida máxima	Calibre del tubo
		U <sub>N</sub>	Q <sub>N</sub>	H <sub>N</sub>	H <sub>MAX.</sub>	Q <sub>MAX.</sub>	P <sub>2N</sub>	P <sub>1MAX</sub>	D
		V	m <sup>3</sup> /h	m	m	m <sup>3</sup> /h	kW	kW	mm
25461	33M	230	3,5	8,0	9,0	9,3	0,25	0,46	D50
25462	50M	230	7,5	8,0	11,0	12,0	0,38	0,61	D50
25463	75M	230	11,2	8,0	13,0	15,3	0,56	0,91	D50
25464	75T	230/400	11,2	8,0	13,0	15,3	0,56	0,91	D50
25465	100M	230	13,8	8,0	14,5	17,3	0,75	1,14	D50
25466	100T	230/400	13,8	8,0	14,5	17,3	0,75	1,14	D50
25467	125M	230	16,0	8,0	16,5	19,5	0,94	1,19	D50
25468	125T	230/400	16,0	8,0	16,5	19,5	0,94	1,19	D50

Caudal máximo en el cabezal de 4 m.c.w.

## RENDIMIENTO

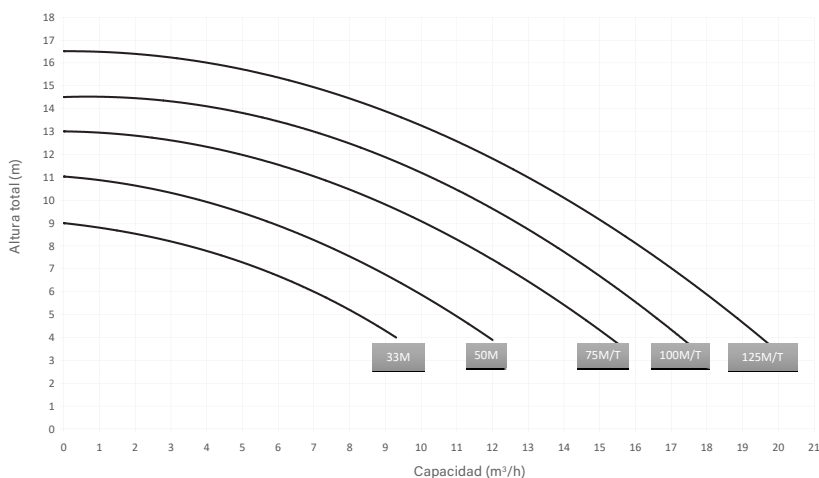

- Protección IP-65.
- Cristal transparente con cierre y llave.
- Todos los productos son compatibles con:
  - 220/240 V monofásico (P+N+T) 50 Hz/60 Hz
  - 380/415 V trifásico (3P+N+T) 50 Hz/60 Hz
  - 220/230 V trifásico (3P+T) 50 Hz/60 Hz
- Reloj de control 24H con pasos de programación cada hora.
- Conexión para control remoto de la bomba (run/stop...) para equipo auxiliar (detector frío, nivel control...).
- Todos los productos se entregan con:
  - Esquema eléctrico
  - Diagrama de conexión
  - Instrucciones de instalación
  - Certificado de conformidad CE
  - Prensa estopa para cada entrada y salida de cable.
  - Tornillos y tacos (4) para instalarlo en pared.
- Dependiendo de la corriente nominal de la bomba de filtración se debe seleccionar el tipo de armario:

**CARACTERÍSTICAS TÉCNICAS**

Tipo	Rango de intensidad	Potencia Monofásico 230 V	Potencia Trifásico 400 V	Potencia Trifásico 230 V
A	1,6 A - 2,5 A	¼ CV	¾ CV - 1 CV	½ CV
B	2,5 A - 4 A	½ CV	1,5 CV - 2 CV	¾ CV - 1 CV
C	4A - 6,3A	¾ CV - 1 CV	3 CV*	1,5 CV
D	6A - 10A	1,5 CV	4 CV, 230/400 V	2 CV - 3 CV

\* También 3,5 CV 400 V 3~ de plástico (cód. 08003)

\*\* También 4,5 y 5,5 CV 400 V 3~ de plástico (cód. 08004, 08005)



Cumple con la norma  
EN 16582-1:2015

## Armario de maniobra

para control y protección de la bomba

**DESCRIPCIÓN**

Protección por magnetotérmico (1,6 hasta 10 A), contactor, reloj de programación 24h, interruptor modular con 3 posiciones, "Auto/0/Manual".

	Código	Pack standard	Peso Std en kg	Volumen standard en m <sup>3</sup>	Precio sin IVA	Código Alfanum.
Tipo A	25717	1	1,9	0,014	<b>321,00</b>	A01
Tipo B	25718	1	1,9	0,014	<b>321,00</b>	A01
Tipo C	25719	1	1,9	0,014	<b>321,00</b>	A01
Tipo D	25720	1	1,9	0,014	<b>321,00</b>	A01

## Armario de maniobra

para protección de la bomba y control de luz subacuática

**DESCRIPCIÓN**

Protección por magnetotérmico (1,6 hasta 10 A), contactor, reloj de programación 24h, interruptor modular con 3 posiciones, "Auto/0/Manual".

	Código	Pack standard	Peso Std en kg	Volumen standard en m <sup>3</sup>	Precio sin IVA	Código Alfanum.
Tipo A	25721	1	2,3	0,014	<b>362,00</b>	A01
Tipo B	25722	1	2,3	0,014	<b>362,00</b>	A01
Tipo C	25723	1	2,3	0,014	<b>362,00</b>	A01
Tipo D	25724	1	2,3	0,014	<b>362,00</b>	A01



## Armario de maniobra

para protección de bombas y control de luz subacuática con diferencial



### DESCRIPCIÓN

Protección magnetotérmico (1,6 hasta 10 A) contactor, reloj de programación 24 h.  
Tres posiciones: Auto/0/manual. 230 V 10 A Salida protegida y controlada para proyector subacuático.  
Monofásico.

	Código	Pack standard	Peso Std en kg	Volumen standard en m <sup>3</sup>	Precio sin IVA	Código Alfanum.
Tipo A	25725	1	2,1	0,014	<b>506,00</b>	A01
Tipo B	25726	1	2,1	0,014	<b>506,00</b>	A01
Tipo C	25727	1	2,1	0,014	<b>506,00</b>	A01
Tipo D	25728	1	2,1	0,014	<b>506,00</b>	A01

## Armario de maniobra

para protección de bomba y control de luz subacuática con diferencial



### DESCRIPCIÓN

Protección magnetotérmico (1,6 hasta 10 A) contactor, reloj de programación 24 h.  
Tres posiciones: Auto/0/manual. 230 V 10 A Salida protegida y controlada para luces. Tres fases. Trifásico.

	Código	Pack standard	Peso Std en kg	Volumen standard en m <sup>3</sup>	Precio sin IVA	Código Alfanum.
Tipo A	25729	1	2,4	0,015	<b>595,00</b>	A01
Tipo B	25730	1	2,4	0,015	<b>595,00</b>	A01
Tipo C	25731	1	2,4	0,015	<b>595,00</b>	A01
Tipo D	25732	1	2,4	0,015	<b>595,00</b>	A01

## Armario de maniobra

para protección de bomba y 1 juego de luces subacuáticas LED



### DESCRIPCIÓN

Armario de maniobra para protección de bomba y 1 juego de luces subacuáticas LED.  
Protección magnetotérmico (1,6 hasta 10 A) contactor, reloj de programación 24 h.  
Tres posiciones: Auto/0/manual. 12 V 100 VA. Salida protegida para 1 juego de luces subacuáticas LED.

	Código	Pack standard	Peso estándar en kg	Volumen standard en m <sup>3</sup>	Precio sin IVA	Código Alfanum.
Tipo A	74991	1	4,6	0,021	<b>502,00</b>	A01
Tipo B	74992	1	4,6	0,021	<b>502,00</b>	A01
Tipo C	74993	1	4,6	0,021	<b>502,00</b>	A01
Tipo D	74994	1	4,6	0,021	<b>502,00</b>	A01

## Armario de maniobra

para protección de bomba y control de 1 luz subacuática



### DESCRIPCIÓN

Armario de maniobra para protección de bomba y control de 1 luz subacuática. Protección magnetotérmico (1,6 hasta 10 A) contactor, reloj de programación 24 h. Tres posiciones: Auto/0/manual. 12 V 315. Salida protegida para 1 luz subacuática.

	Código	Pack standard	Peso Std en kg	Volumen standard en m <sup>3</sup>	Precio sin IVA	Código Alfanum.
Tipo A	69916	1	6	0,021	<b>556,00</b>	A01
Tipo B	69917	1	6	0,021	<b>556,00</b>	A01
Tipo C	69918	1	6	0,021	<b>556,00</b>	A01
Tipo D	69919	1	6	0,021	<b>556,00</b>	A01

## Armario de maniobra

para protección de bomba y control de 2 luces subacuáticas



### DESCRIPCIÓN

Protección magnetotérmico (1,6 hasta 10 A) contactor, reloj de programación 24 h. Tres posiciones: Auto/0/manual. 12 V 630. Salida protegida para 2 luces subacuáticas.

	Código	Pack standard	Peso Std en kg	Volumen standard en m <sup>3</sup>	Precio sin IVA	Código Alfanum.
Tipo A	69920	1	8	0,021	<b>650,00</b>	A01
Tipo B	69921	1	8	0,021	<b>650,00</b>	A01
Tipo C	69922	1	8	0,021	<b>650,00</b>	A01
Tipo D	69923	1	8	0,021	<b>650,00</b>	A01

## Armario de maniobra

para protección de 2 bombas y control de 1 luz subacuática



### DESCRIPCIÓN

Protección magnetotérmica (2 bombas: de 1,6 a 10 A), contactor, reloj de programación 24 h. Tres posiciones: Auto/0/manual. 230 V 10 A Salida protegida para Luces. 12 V 315 VA Salida protegida para 1 luz subacuática.

	Código	Pack standard	Peso Std en kg	Volumen standard en m <sup>3</sup>	Precio sin IVA	Código Alfanum.
Tipo C + Tipo D	70429	1	7,5	0,024	<b>827,00</b>	A01
Tipo D + Tipo D	70422	1	7,5	0,024	<b>827,00</b>	A01

## Armario de maniobra

para protección de 2 bombas y control de 2 luces subacuáticas



### DESCRIPCIÓN

Protección magnetotérmica (1ª bomba: 4 calibres, 10 A máx. / 2ª bomba: 2 calibres, 10 A máx.), contactor, reloj de programación 24h, interruptor modular "Auto/0/Manual". Transformador 230/12 V -600 VA para 2 luces subacuáticas de 300 W.

	Código	Pack standard	Peso Std en kg	Volumen standard en m <sup>3</sup>	Precio sin IVA	Código Alfanum.
Tipo C + Tipo D	70423	1	9,5	0,024	<b>900,00</b>	A01
Tipo D + Tipo D	70424	1	9,5	0,024	<b>900,00</b>	A01



## Armario de maniobra

para protección de 1 bomba y control de 3 luces subacuáticas



### DESCRIPCIÓN

Protección magnetotérmica (4 calibres, 10 A máx.), contactor, reloj de programación 24h, interruptor modular "Auto/0/Manual". Transformador 230/12 V -600 VA + 300 VA para 3 luces subacuáticas de 300 W.

	Código	Pack standard	Peso Std en kg	Volumen standard en m <sup>3</sup>	Precio sin IVA	Código Alfanum.
Tipo A	70425	1	10,4	0,024	<b>948,00</b>	A01
Tipo B	70426	1	10,4	0,024	<b>948,00</b>	A01
Tipo C	70427	1	10,4	0,024	<b>948,00</b>	A01
Tipo D	70428	1	10,4	0,024	<b>948,00</b>	A01



## Transformador de seguridad IP-65

encapsulado para piscina



### DESCRIPCIÓN

Están fabricados según normativa UNE-EN 61558 y las directivas de la CE.

- Grado de protección de la caja IP-657.
- Transformador de clase II. Protección total contra choque eléctrico.
- Caja autoextinguible IEC 695-2-1.
- Frecuencia 50/60 Hz.

	Código	Pack standard	Peso Std en kg	Volumen standard en m <sup>3</sup>	Precio sin IVA	Código Alfanum.
130 VA de 220-240 V a 12 V	35807	1	3,2	0,02	<b>222,00</b>	A01
400 VA de 220-240 V a 12-17 V	35385	1	6,8	0,04	<b>233,00</b>	A01
800 VA de 220-240 V a 12-17 V	35386	1	10,4	0,04	<b>361,00</b>	A01

## Armario de control electrónico

para depósito de compensación de piscina desbordante



### DESCRIPCIÓN

Para las piscinas con rebosadero. Sondas con 2 m. de cable. Temperatura máxima 30°C.

	Código	Pack standard	Peso Std en kg	Volumen standard en m <sup>3</sup>	Precio sin IVA	Código Alfanum.
Armario portasonda a 2 niveles	R2-SEV	1	-	-	<b>591,00</b>	A07
Armario portasonda a 3 niveles	R3-SEV	1	-	-	<b>767,00</b>	A07



# Command Connect Compact



## DESCRIPCIÓN

- Armario de maniobra conectado para 1 bomba de filtración e iluminación subacuática. Modelo compacto.
- Protección de sobrecarga térmica para la bomba. Disponible en tipo C (4-6,3 A) y tipo D (6-10 A).
- Transformador de 100 W o 300 W para la iluminación (en función del modelo).
- Interruptores de tres posiciones (control de la aplicación / apagado / encendido) para permitir el control manual de seguridad.
- Relé inteligente de canal doble que permite gestionar la bomba y la iluminación con la aplicación iAquaLink®+ a través de Bluetooth.
- Programación semanal ampliada de la bomba y la iluminación en la aplicación.
- Selección y programación del color y la secuencia de las LED (compatible con las luces LED LumiPlus RGB de AstralPool y NL de Zodiac).

	Código	Pack standard	Peso Std en kg	Volumen standard en m <sup>3</sup>	Precio sin IVA	Código Alfanum.
Command Connect Compact 100VA 4/6,3 (C)	75799	1	-	-	<b>467,00</b>	A01
Command Connect compact 100VA 6/10 (D)	75800	1	-	-	<b>467,00</b>	A01
Command Connect compact 300VA 4/6,3 (C)	75801	1	-	-	<b>476,00</b>	A01
Command Connect compact 300VA 6/10 (D)	75802	1	-	-	<b>476,00</b>	A01

# Command Connect Advance



## DESCRIPCIÓN

- Armario de maniobra conectado para 1 bomba de filtración e iluminación subacuática. Modelo más grande con una ventana para facilitar el acceso.
- Protección de sobrecarga térmica para la bomba. Disponible en tipo C (4-6,3 A) y tipo D (6-10 A).
- Transformador de 100 W o 300 W para la iluminación (en función del modelo).
- Interruptores de tres posiciones (control de la aplicación / apagado / encendido) para permitir el control manual de seguridad.
- Relé inteligente de canal doble que permite gestionar la bomba y la iluminación con la aplicación iAquaLink®+ a través de Bluetooth.
- Programación semanal ampliada de la bomba y la iluminación en la aplicación.
- Selección y programación del color y la secuencia de las LED (compatible con las luces LED LumiPlus RGB de AstralPool y NL de Zodiac).

	Código	Pack standard	Peso Std en kg	Volumen standard en m <sup>3</sup>	Precio sin IVA	Código Alfanum.
Command Connect Advance 100VA 4/6,3 (C)	75803	1	-	-	<b>527,00</b>	A01
Command Connect Advance 100VA 6/10 (D)	75804	1	-	-	<b>527,00</b>	A01
Command Connect Advance 300VA 4/6,3 (C)	75805	1	-	-	<b>553,00</b>	A01
Command Connect Advance 300VA 6/10 (D)	75806	1	-	-	<b>553,00</b>	A01

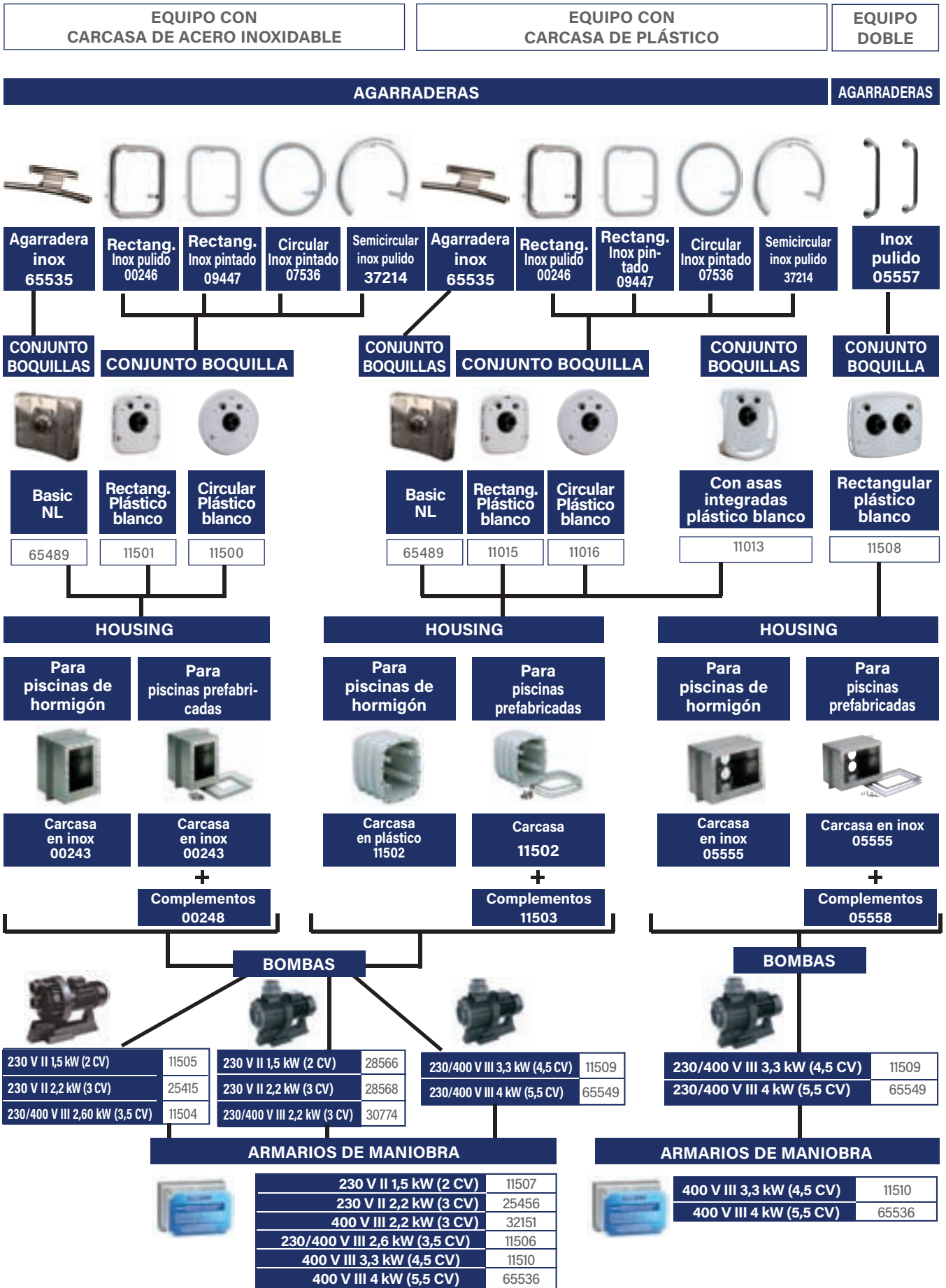

## Basic NL Conjunto boquilla contracorriente



### DESCRIPCIÓN

Conjunto boquilla contracorriente, frontal de inox AISI-316L pulido, intercambiable con conjuntos boquillas 11499 y 11014, boquilla orientable impulsión agua aire, capacidad de aspiración de 60 m<sup>3</sup>/h y pulsador marcha-paro. Sistema de agarradera opcional (código 65535).

	Código	Pack standard	Peso Std en kg	Volumen standard en m <sup>3</sup>	Precio sin IVA	Código Alfanum.
Conjunto boquilla Basic NL tanto para carcasa de inox como de plástico	65489	1	-	-	<b>1.400,00</b>	A02

## Basic NL Kit contracorriente



### DESCRIPCIÓN

Kit E.C.C. compuesto por:

- Boquilla impulsión orientable fabricada en acero inoxidable AISI-316, con regulación de caudal agua-aire, pulsador paro-marcha y con capacidad de aspiración de 60m<sup>3</sup>/h.
- Agarradera.
- Bomba de 5,5 CV.
- Armario de potencia y control.
- Caja de alojamiento fabricada en acero inoxidable AISI-316.

	Código	Pack standard	Peso Std en kg	Volumen standard en m <sup>3</sup>	Precio sin IVA	Código Alfanum.
Basic NL Hormigón	66470	1	-	-	<b>4.386,00</b>	A02
Basic NL Liner	66471	1	-	-	<b>4.543,00</b>	A02

## Basic ND Kit contracorriente



### DESCRIPCIÓN

Kit E.C.C. compuesto por:

- Boquilla impulsión (aire-agua) fabricada en acero inoxidable AISI-316.
- Pulsador piezo-eléctrico iluminado ON-OFF fabricado en acero inoxidable AISI-316.
- Dos rejillas de aspiración de 30 m<sup>3</sup>/h/rejilla fabricadas en acero inoxidable AISI-316 pulido.
- Bomba de 5,5 CV.
- Caudal de 60 m<sup>3</sup>/h.
- Armario de potencia y control.

	Código	Pack standard	Peso Std en kg	Volumen standard en m <sup>3</sup>	Precio sin IVA	Código Alfanum.
Equipo Basic N.D piscina hormigón	65498	1	-	-	<b>4.837,00</b>	A02
Equipo Basic N.D piscina liner	66044	1	-	-	<b>6.205,00</b>	A02

Basic ND solo funciona a 400 V III.

## Advance ND Kit contracorriente



### DESCRIPCIÓN

Kit E.C.C. compuesto por:

- Boquilla impulsión (aire-agua) fabricada en acero inoxidable AISI-316 pulido.
- Pulsador piezo-eléctrico iluminado ON-OFF y +/- fabricado en acero inoxidable AISI-316.
- Dos rejillas de aspiración de 30 m<sup>3</sup>/h/rejilla fabricadas en acero inoxidable AISI-316 pulido.
- Bomba de 5,5 CV.
- Caudal regulable de 23 m<sup>3</sup>/h a 60 m<sup>3</sup>/h mediante variador de velocidad.
- Armario de potencia y control.

	Código	Pack standard	Peso Std en kg	Volumen standard en m <sup>3</sup>	Precio sin IVA	Código Alfanum.
Equipo Advance N.D piscina hormigón	65497	1	-	-	<b>7.918,00</b>	A02
Equipo Advance N.D piscina liner	66043	1	-	-	<b>9.285,00</b>	A02

Advance ND solo funciona a 400 V III.

Para todos los productos de esta página



Cumple con la norma  
EN 13451-1-3



Cumple con las normas  
EN 16582-1  
EN 16713-2



## Conjuntos boquilla

con carátula frontal redonda en plástico color blanco



### DESCRIPCIÓN

Compuesto de: carátula frontal, conjunto boquilla, mando paro/marcha y mando regulación de aire.  
Componentes en acero inox AISI-316.

	Código	Pack standard	Peso Std en kg	Volumen standard en m <sup>3</sup>	Precio sin IVA	Código Alfanum.
Para caja de alojamiento en inox	11500	1	5,0	0,045	<b>1.745,00</b>	A02
Para caja de alojamiento en plástico	11016	1	4,4	0,056	<b>1.455,00</b>	A02

## Conjuntos boquilla

con carátula frontal rectangular en plástico color blanco



### DESCRIPCIÓN

Compuesto de: carátula frontal, conjunto boquilla, mando paro/marcha y mando regulación de aire.  
Componentes en acero inox AISI-316.

	Código	Pack standard	Peso Std en kg	Volumen standard en m <sup>3</sup>	Precio sin IVA	Código Alfanum.
Para caja de alojamiento en inox	11501	1	5,0	0,045	<b>1.658,00</b>	A02
Para caja de alojamiento en plástico	11015	1	3,9	0,039	<b>1.455,00</b>	A02

## Conjuntos boquilla

con carátula frontal rectang. en plástico blanco y agarradera incorporada



### DESCRIPCIÓN

Compuesto de: carátula frontal, conjunto boquilla, mando paro/marcha y mando regulación de aire.

	Código	Pack standard	Peso Std en kg	Volumen standard en m <sup>3</sup>	Precio sin IVA	Código Alfanum.
Para caja de alojamiento en plástico	11013	1	4,2	0,039	<b>1.231,00</b>	A02

## Conjuntos boquilla

con carátula frontal rectangular en plástico color blanco



### DESCRIPCIÓN

Está compuesto por: carátula frontal, conjunto boquilla, mando paro/marcha y mando regulación de aire.  
Componentes en acero inox AISI-316.

	Código	Pack standard	Peso Std en kg	Volumen standard en m <sup>3</sup>	Precio sin IVA	Código Alfanum.
Conjuntos boquilla	11508	1	7,0	0,065	<b>2.158,00</b>	A02

Para todos los productos de esta página



Cumple con la norma  
EN 13451-1-3



Cumple con las normas  
EN 16582-1  
EN 16713-2

EQUIPOS NATACIÓN CONTRACORRIENTE

## Agarradera E.C.C.

aspiración frontal

ASTRALPOOL 



Cumple con la norma  
EN 13451-1-3



Cumple con las normas  
EN 16582-1  
EN 16713-2

### DESCRIPCIÓN

Agarradera fabricada en acero inoxidable AISI-316, para montaje con el conjunto boquilla Basic NL (código 65489).

	Código	Pack standard	Peso Std en kg	Volumen standard en m <sup>3</sup>	Precio sin IVA	Código Alfanum.
Agarradera	65535	1	-	-	<b>266,00</b>	A02

## Agarraderas rectangulares

en inox AISI-316L pintado

ASTRALPOOL 



### DESCRIPCIÓN

Especialmente indicadas para los conjuntos boquilla 11015 y 11501, aunque permite el montaje en cualquiera de los anteriores conjuntos boquilla, excepto en el modelo 11013.

	Código	Pack standard	Peso Std en kg	Volumen standard en m <sup>3</sup>	Precio sin IVA	Código Alfanum.
	09447	1	1,4	0,013	<b>482,00</b>	A02

## Agarraderas rectangulares

en inox AISI-316L pulido

ASTRALPOOL 



### DESCRIPCIÓN

Especialmente indicadas para los conjuntos boquilla 11015 y 11501, aunque permite el montaje en cualquiera de los anteriores conjuntos boquilla, excepto en el modelo 11013.

	Código	Pack standard	Peso Std en kg	Volumen standard en m <sup>3</sup>	Precio sin IVA	Código Alfanum.
	00246	1	1,48	0,01	<b>377,00</b>	A02

## Agarraderas redondas

en inox AISI-316L pintado

ASTRALPOOL 



### DESCRIPCIÓN

Especialmente indicadas para los conjuntos boquilla 11016 y 11500, aunque permite el montaje en cualquiera de los anteriores conjuntos boquilla, excepto en el modelo 11013.

	Código	Pack standard	Peso Std en kg	Volumen standard en m <sup>3</sup>	Precio sin IVA	Código Alfanum.
	07536	1	1,6	0,02	<b>412,00</b>	A02



# Agarradera semicircular

en inox AISI-316L pulido



## DESCRIPCIÓN

En inox AISI-316L pulido. Especialmente indicada para los modelos de kits de natación contracorriente Marlin; Marlin 30 II, Marlin 30 III y Marlin 45 III, aunque permite el montaje en cualquiera de los conjuntos de boquillas, excepto en el modelo 11013.

Código	Pack standard	Peso Std en kg	Volumen standard en m <sup>3</sup>	Precio sin IVA	Código Alfanum.
37214	1	1,62	0,018	<b>277,00</b>	A02

# Agarraderas



## DESCRIPCIÓN

En acero inoxidable AISI-316L (2 un.).

Código	Pack standard	Peso Std en kg	Volumen standard en m <sup>3</sup>	Precio sin IVA	Código Alfanum.
Agarraderas	05557	1	1,9	<b>179,50</b>	A02



Cumple con la norma EN 13451-1-3



Cumple con las normas EN 16582-1 EN 16713-2

# Caja de alojamiento en inox.



## DESCRIPCIÓN

En acero inoxidable AISI-316L de 240 mm de profundidad. Prevista para instalar tanto en piscina de hormigón como prefabricada. Suministro con elementos de estanqueidad y manguera pasacables de 3 m.

Código	Pack standard	Peso Std en kg	Volumen standard en m <sup>3</sup>	Precio sin IVA	Código Alfanum.
00243	1	7,79	0,04	<b>787,00</b>	A02

# Complemento para montaje

en piscinas liner y fibra de vidrio

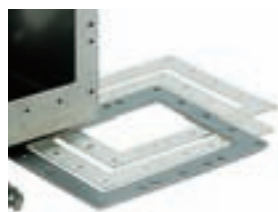

## DESCRIPCIÓN

En acero inoxidable AISI-316L, con juntas y tornillos.

Código	Pack standard	Peso Std en kg	Volumen standard en m <sup>3</sup>	Precio sin IVA	Código Alfanum.
00248	1	0,85	0,002	<b>224,00</b>	A02

Para todos los productos de esta página



Cumple con la norma EN 13451-1-3



Cumple con las normas EN 16582-1 EN 16713-2

## Caja alojamiento doble

ASTRALPOOL 

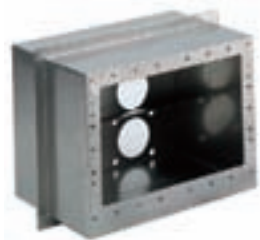

### DESCRIPCIÓN

En acero inoxidable AISI-316L de 240 mm de profundidad. Prevista para instalar tanto en piscina de hormigón como prefabricada. Suministro con elementos de estanqueidad y manguera pasacables de 3 m.

	Código	Pack standard	Peso Std en kg	Volumen standard en m <sup>3</sup>	Precio sin IVA	Código Alfanum.
Caja alojamiento doble	05555	1	11,4	0,06	<b>1.158,00</b>	A02

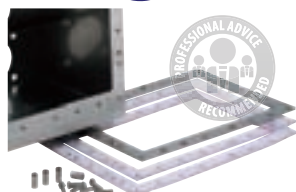

## Accesorio para montaje de piscinas prefabricadas y liner

ASTRALPOOL 

### DESCRIPCIÓN

En acero inoxidable AISI-316L Con juntas y tornillos.

	Código	Pack standard	Peso Std en kg	Volumen standard en m <sup>3</sup>	Precio sin IVA	Código Alfanum.
Accesorio para montaje de piscinas prefabricadas y liner	05558	1	1,35	0,01	<b>282,00</b>	A02



## Caja de alojamiento

ASTRALPOOL 



### DESCRIPCIÓN

En material plástico inalterable. Suministro con elementos de estanqueidad y dos mangueras pasacables de 3 m.

	Código	Pack standard	Peso Std en kg	Volumen standard en m <sup>3</sup>	Precio sin IVA	Código Alfanum.
	11502	1	5,0	0,036	<b>490,00</b>	A02



## Complemento para montaje en piscinas liner y fibra de vidrio

ASTRALPOOL 



### DESCRIPCIÓN

En material plástico, con juntas y tornillos.

	Código	Pack standard	Peso Std en kg	Volumen standard en m <sup>3</sup>	Precio sin IVA	Código Alfanum.
	11503	1	0,6	0,003	<b>213,00</b>	A02



## Manguera de masaje

ASTRALPOOL 



### DESCRIPCIÓN

Para encajar en la boquilla de descarga. Longitud: 1,5 m.

	Código	Pack standard	Peso Std en kg	Volumen standard en m <sup>3</sup>	Precio sin IVA	Código Alfanum.
	00247	1	1,22	0,01	<b>86,60</b>	A02



# Bombas



## DESCRIPCIÓN

Fabricadas en material plástico. Eje motor con doble aislamiento. Motor protección IP-54.

	Código	Pack standard	Peso Std en kg	Volumen standard en m <sup>3</sup>	Precio sin IVA	Código Alfanum.
CCIH 200M	11505	1	27	0,098	<b>2.494,00</b>	A02
CCIH 300M	25415	1	29	0,098	<b>2.877,00</b>	A02
CCIH 350T	11504	1	30,5	0,098	<b>2.589,00</b>	A02

## RENDIMIENTO

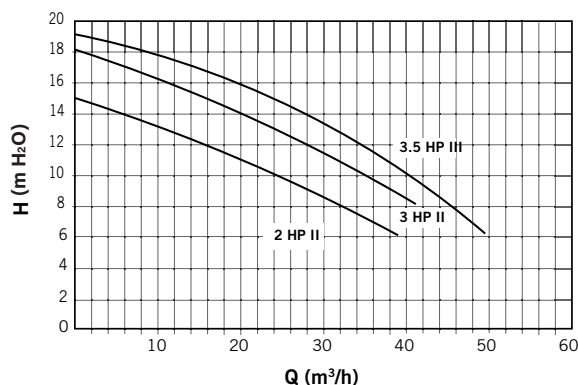

# Bombas CCIV de impulsión vertical

## DESCRIPCIÓN

Especialmente diseñadas para equipos contracorriente con elevadas prestaciones de caudal con un mayor diámetro de las conexiones de aspiración e impulsión de la bomba. Es importante no añadir singularidades en la instalación que limiten notablemente estas conexiones. Todos los componentes metálicos de la bomba que están en contacto con el agua están fabricados en acero inoxidable AISI-316L para dar gran resistencia a la corrosión.

	Código	Pack standard	Peso Std en kg	Volumen standard en m <sup>3</sup>	Precio sin IVA	Código Alfanum.
CCIV 200M	28566	1	21,0	0,095	<b>1.292,00</b>	A02
CCIV 300M	28568	1	22,6	0,095	<b>1.690,00</b>	A02
CCIV 300T	30774	1	22,5	0,095	<b>1.541,00</b>	A02
CCIV 550T	65549	1	-	-	<b>2.181,00</b>	A02

## RENDIMIENTO

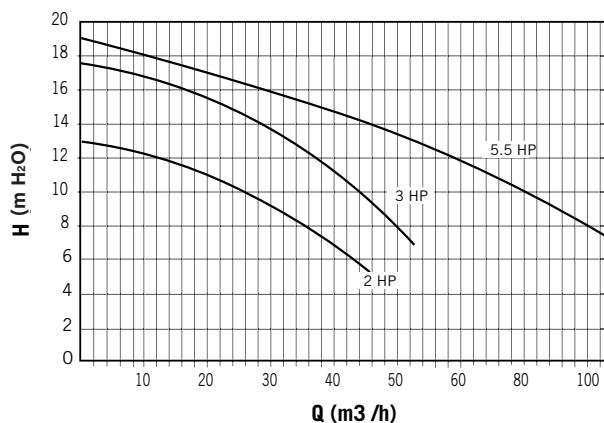

# Bombas



## DESCRIPCIÓN

Fabricado en material plástico. Eje motor con doble aislamiento. Motor protección IP-54.

	Código	Pack standard	Peso Std en kg	Volumen standard en m <sup>3</sup>	Precio sin IVA	Código Alfanum.
CCIV 450T	11509	1	32,5	0,098	<b>2.631,00</b>	A02

## RENDIMIENTO

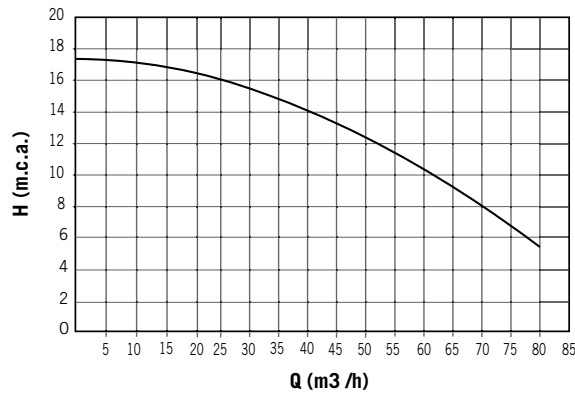

# Armarios de maniobra

## DESCRIPCIÓN

Electroneumáticos. Para el accionamiento de las bombas a través de los mandos del conjunto boquilla.

	Código	Pack standard	Peso Std en kg	Volumen standard en m <sup>3</sup>	Precio sin IVA	Código Alfanum.
Para bomba 230 V II de 1,5 kW (2 CV)	11507	1	1,2	0,004	<b>1.079,00</b>	A02
Para bomba 230 V II de 2,2 kW (3 CV)	25456	1	1,2	0,004	<b>1.065,00</b>	A02
Para bomba 400 V III de 2,2 kW (3 CV)	32151	1	1,2	0,004	<b>936,00</b>	A02
Para bomba 230/400 V III de 2,6 kW (3,5 CV)	11506	1	1,2	0,004	<b>1.104,00</b>	A02
Para bomba 400 V III de 4 kW (5,5 CV)	65536	1	-	-	<b>943,00</b>	A02

EQUIPOS NATACIÓN CONTRACORRIENTE

# Marlin XS

## Equipo contracorriente



### DESCRIPCIÓN

Conjunto boquilla de natación contracorriente Mini Eco. Altamente competitivo por sus prestaciones hidráulicas. Previsto para ser instalado tanto en piscinas de hormigón como prefabricadas. Fabricado en piezas plásticas color blanco. Compuesto por panel frontal, boquilla, pulsador paro/marcha y carcasa. Se suministra con kit de instalación. No incluye bomba ni armario de maniobra.

	Código	Pack standard	Peso Std en kg	Volumen standard en m <sup>3</sup>	Precio sin IVA	Código Alfanum.
Marlin XS	45618	1	1,553	0,015	<b>955,00</b>	A02

### Marlin:

- + Equipo de natación a contracorriente económico.
- + Su diseño innovador y el concepto de kit (incluye carátula, caja de alojamiento, armario de maniobra y bomba de impulsión) lo convierten en un elemento de valor añadido a incorporar en la piscina.
- + Altamente competitivo por sus altas prestaciones hidráulicas, el equipo contracorriente Marlin está disponible en 3 modelos, Marlin 30 II, Marlin 30 III y Marlin 45 III.
- + Con posibilidad de acoplar agarraderas y mangueras de hidromasaje (opcionales).



# Marlin 30 II (monofásico)



### DESCRIPCIÓN

Está compuesto por: conjunto boquilla, caja de alojamiento de plástico, armario de maniobra y bomba 2,2 kW (3 CV) 230 V II 50 Hz.

	Código	Pack standard	Peso Std en kg	Volumen standard en m <sup>3</sup>	Precio sin IVA	Código Alfanum.
Marlin 30 II	35375	1	37,4	0,260	<b>2.953,00</b>	A02

# Marlin 30 III (trifásico)



### DESCRIPCIÓN

Está compuesto por: conjunto boquilla, caja de alojamiento de plástico, armario de maniobra y bomba 2,2 kW (3 CV) 400 V III 50 Hz.

	Código	Pack standard	Peso Std en kg	Volumen standard en m <sup>3</sup>	Precio sin IVA	Código Alfanum.
Marlin 30 III	35376	1	37,4	0,260	<b>3.079,00</b>	A02



# Marlin 45 III (trifásico)

## DESCRIPCIÓN

Está compuesto por: conjunto boquilla, caja de alojamiento de plástico, armario de maniobra y bomba 3,3 kW (4,5 CV) 400 V III 50 Hz.

Para piscinas liner, es necesario el complemento 11503

	Código	Pack standard	Peso Std en kg	Volumen standard en m <sup>3</sup>	Precio sin IVA	Código Alfanum.
Marlin 45 III	35377	1	42,2	0,260	<b>3.162,00</b>	A02

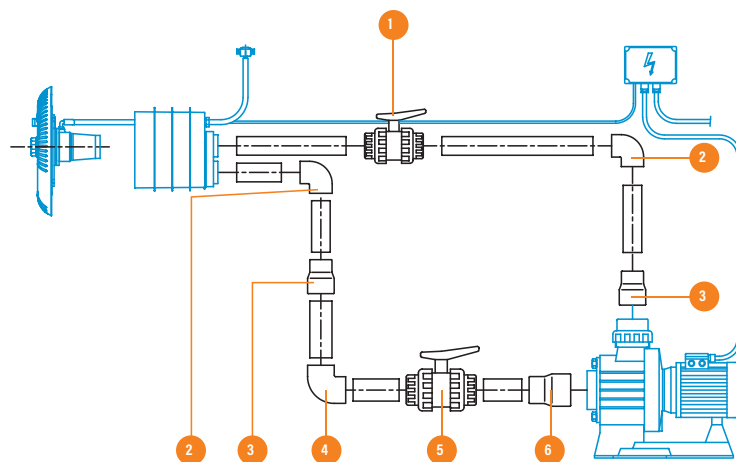
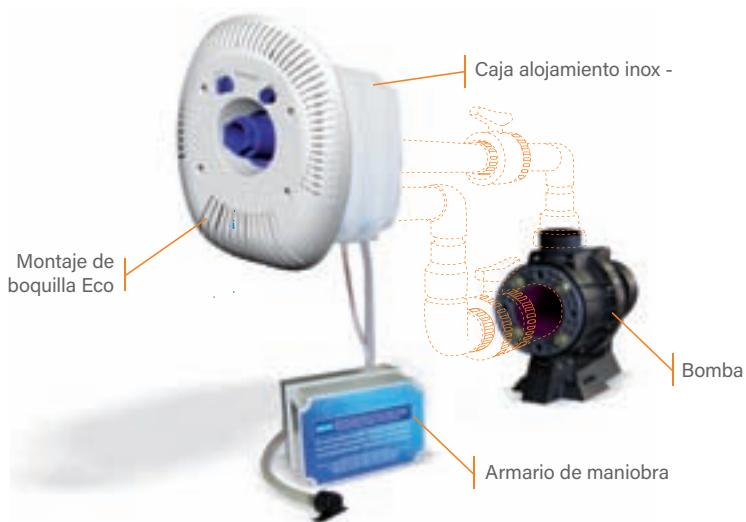

## ACCESORIOS (NO INCLUIDOS EN EL KIT)

Posición	Cantidad	Denominación	Código
1	1	Válvula bola PVC Ø63 mm	02458
2	2	Codo PVC 90° Ø63 mm	01717
3	2	Reducción cónica Ø90-75x63 mm	01993
4	1	Codo PVC 90° Ø75 mm	01718
5	1	Válvula bola PVC Ø75 mm	02459
6	1	Reducción cónica Ø110-90x75 mm	01997
-	-	Tubo PVC Ø63 mm PN-6	02692
-	-	Tubo PVC Ø75 mm PN-6	02693

# Contador Predator tipo Woltmann



## DESCRIPCIÓN

Contador de turbina axial, tipo Woltmann, de lectura directa en rodillos numerados. Contador de esfera seca, con transmisión magnética. Relojería y turbina fácilmente extraíble. Estos contadores vienen pre-equipados con emisor de pulsos tipo "Ampolla Reed" no configurable. Los contadores entre DN50 y DN125: 1 pulso cada 100 litros y entre DN150 y DN200: 1 pulso cada 1000 litros.

- Sin necesidad de tramos rectilíneos, ni a la entrada ni a la salida del contador. U0-D0.
- Alta precisión en la medición. R160
- Posibilidad de instalación en vertical y horizontal.
- Fácil instalación del emisor de pulsos.
- Cable transmisor de pulsos no incluido (cod. 71721).

	Código	Pack standard	Peso Std en kg	Volumen standard en m <sup>3</sup>	Precio sin IVA	Código Alfanum.
Calibre 2" - 50 mm	71714	1	-	-	<b>661,00</b>	A02
Calibre 2 1/2" - 65 mm	71715	1	-	-	<b>710,00</b>	A02
Calibre 3" - 80 mm	71716	1	-	-	<b>808,00</b>	A02
Calibre 4" - 100 mm	71717	1	-	-	<b>916,00</b>	A02
Calibre 5" - 125 mm	71718	1	-	-	<b>1.143,00</b>	A02
Calibre 6" - 150 mm	71719	1	-	-	<b>1.373,00</b>	A02
Calibre 8" - 200 mm	71720	1	-	-	<b>1.765,00</b>	A02
Cable transmisor pulsos contador Predator.	71721	1	-	-	<b>43,45</b>	A02

# Caudalímetro ultrasónico no invasivo



## DESCRIPCIÓN

LCD alfanumérico retroiluminado con dos líneas y 20 dígitos.  
 Cable 20m. Visualización de caudal instantáneo, volumen positivo, negativo y neto, y velocidad de fluido.  
 Transductores no invasivos IP68.  
 Rango de trabajo: +/- 16m/sg.  
 Consumo máximo: 2W.  
 Diseñado para todo tipo de líquidos y tuberías.  
 Salidas 4 - 20mA, pulsos, frecuencia, RS-485 MODBUS y alarmas.  
 Alimentación (NO INVASIVO): 90-260Vac 50/60Hz y 12-36Vdc.  
 Alimentación (PORTÁTIL): Adaptador corriente - Entrada 90-260 Vac, Salida: 6Vdc, Potencia 6W.  
 Precisión: Superior a ± 1%."

	Código	Pack standard	Peso Std en kg	Volumen standard en m <sup>3</sup>	Precio sin IVA	Código Alfanum.
DN15 hasta DN6000 LCD	68268	-	-	-	<b>4.081,00</b>	103
Portátil DN15 hasta DN6000	70623	-	-	-	<b>4.474,00</b>	103

# Contadores

## Chorro múltiple esfera seca metálica Hidrojet



### DESCRIPCIÓN

1. Totalizador de fácil lectura.
2. Cuerpo metálico recubierto con pintura Epoxy.
3. Turbina y relojería en material termoplástico.
4. Montaje de relojería al vacío para impedir la condensación del agua.
5. Transmisión magnética protegida contra campos magnéticos externos.
6. Preequipo de emisor de pulsos para telelectura. Rápida conexión sin necesidad de detener el funcionamiento del contador o desmontarlo.
7. Alta resistencia mecánica y al desgaste.
8. Homologación C.E.E. Clase B en posición horizontal y Clase A en posición vertical. (hasta fin de existencias). Homologación Emeñe (códigos acabados en M)
9. Cable transmisor de pulsos cable Estandar 1,5m opcional.
10. Valor de pulsos estandar 1/100 (K1, K10 y K100, disponibles bajo pedido)
11. Sin necesidad de tramos rectilíneos a la entrada ni a la salida del contador.
12. Temperatura: 0.1 C ~ 30°C para agua fría.
13. Presión: ≤ 16 bar
14. Racores rosca macho incluidos.

	Código	Pack standard	Peso Std en kg	Volumen standard en m <sup>3</sup>	Precio sin IVA	Código Alfanum.
<b>Contador chorro múltiple R80H con racores. Homologación EMEÑE.</b>						
DN15-1/2"	66404M	1	-	-	<b>61,37</b>	103
DN25-1"	66406M	1	-	-	<b>106,10</b>	103
DN32-1 1/4"	66407M	1	-	-	<b>127,00</b>	103
DN40-1 1/2"	66408M	1	-	-	<b>224,00</b>	103
DN50-2"	66409M	1	-	-	<b>319,00</b>	103

# Totalizador digital Chronos Hydroconta



### DESCRIPCIÓN

Chronos permite conectar el emisor de pulsos de contacto libre de potencial de un contador y visualizar en la pantalla LCD el valor de volumen acumulado y caudal medio.

Se pueden configurar las unidades de volumen (m3 y galones USA, 1m3= 264,172 galones) y las de caudal (m3/h, litros/segundo, galones/minuto ), así como fijar el valor de volumen actual acumulado.

Además, también permite fijar la equivalencia de volumen por pulso ( 10l/pulso, 100 l/pulso, 1 m3/pulso, 10 m3/pulso ) para adaptarse a diversos tipos7 calibres de contador. Grado de protección IP65.

Tipo de batería CR 1/2 AA 1200 mAh. Frecuencia mínima de pulsos 0,003 Hz.

Frecuencia máxima de pulsos 1 Hz.

	Código	Pack standard	Peso Std en kg	Volumen standard en m <sup>3</sup>	Precio sin IVA	Código Alfanum.
Totalizador digital Chronos	70157	-	-	-	<b>304,00</b>	103

# Caudalímetros



## DESCRIPCIÓN

Se han diseñado para ser compatibles con prácticamente con todos los existentes para facilitar su reposición.

Los caudalímetros se construyen para soportar temperaturas del agua hasta 90°C y fabricados para trabajar con tuberías de PVC. La bola de acero inoxidable 316 previene la acumulación de la corrosión.

LECTURAS EXACTAS: Junta resistente que asegura el sellado hermético.

INDICADOR VISUAL: Calibrado en ambos lados en galones y litros por minuto.

MANTENIMIENTO: Abrir y quitar de forma facil los depósitos del cal.

MONTAJE: Requiere agujero de 3/4" de diámetro en el orificio de la tubería.

	Código	Pack standard	Peso Std en kg	Volumen standard en m <sup>3</sup>	Precio sin IVA	Código Alfanum.
50 mm. 1 1/2" 5,70-13,62 m <sup>3</sup> /h. Toma por arriba.	04228	-	-	-	<b>169,30</b>	103
50 mm. 1 1/2" 5,70-13,62 m <sup>3</sup> /h. Toma lateral.	04228-0100	-	-	-	<b>166,00</b>	103
50 mm. 1 1/2" 5,70-13,62 m <sup>3</sup> /h. Toma terminal en tubo vertical.	04228-0200	-	-	-	<b>168,80</b>	103
63 mm. 2" 9,06-31,80 m <sup>3</sup> /h. Toma por arriba.	04229	-	-	-	<b>171,70</b>	103
63 mm. 2" 9,06-31,80 m <sup>3</sup> /h. Toma lateral.	04229-0100	-	-	-	<b>173,10</b>	103
63 mm. 2" 9,06-31,80 m <sup>3</sup> /h. Toma terminal en tubo vertical.	04229-0200	-	-	-	<b>173,10</b>	103
90 mm. 3" 22,74-68,16 m <sup>3</sup> /h. Toma por arriba.	04230	-	-	-	<b>241,00</b>	103
90 mm. 3" 22,74-68,16 m <sup>3</sup> /h. Toma lateral.	04230-0100	-	-	-	<b>244,00</b>	103
90 mm. 3" 22,74-68,16 m <sup>3</sup> /h. Toma terminal en tubo vertical.	04230-0200	-	-	-	<b>244,00</b>	103
110 mm. 4" 39,72-113,58 m <sup>3</sup> /h. Toma por arriba.	04231	-	-	-	<b>270,00</b>	103
110 mm. 4" 39,72-113,58 m <sup>3</sup> /h. Toma lateral.	04231-0100	-	-	-	<b>270,00</b>	103
110 mm. 4" 39,72-113,58 m <sup>3</sup> /h. Toma terminal en tubo vertical.	04231-0200	-	-	-	<b>270,00</b>	103
160 mm. 6" 90,84-238,50 m <sup>3</sup> /h. Toma por arriba.	04232	-	-	-	<b>339,00</b>	103
60 mm. 6" 90,84-238,50 m <sup>3</sup> /h. Toma lateral.	04232-0100	-	-	-	<b>338,00</b>	103
225 mm. 8" 159,00-431,52 m <sup>3</sup> /h. Toma por arriba.	04233	-	-	-	<b>317,00</b>	103
225 mm. 8" 159,00-431,52 m <sup>3</sup> /h. Toma lateral.	04233-0100	-	-	-	<b>383,00</b>	103

## Rotámetros montaje vertical



### DESCRIPCIÓN

- Presión trabajo 10 atm. a 20° C.
- Montaje en posición vertical.
- Fabricados en PVC con protección ultravioleta.
- Tubo de metracrilato (bajo pedido se puede suministrar en polysulfone).
- Tapones del flotador en PVDF.
- Flotador en AISI 316.
- Temperatura máxima trabajo 55°C; según norma VDI 3531, clase 6. Escala en l/h y GPM. Junta Tórica en EPDM.
- Posibilidad conexión con bridas o con rosca.
- Doble escala : l/h y gpm.

	Código	Pack standard	Peso Std en kg	Volumen standard en m <sup>3</sup>	Precio sin IVA	Código Alfanum.
10-100 l/h D. 20 H encolar	20205	1	-	-	<b>198,50</b>	103
16-160 l/h D. 20 H encolar	20206	1	-	-	<b>198,50</b>	103
25-250 l/h D. 20 H encolar	20207	1	-	-	<b>198,50</b>	103
40-400 l/h D. 25 H encolar	20208	1	-	-	<b>212,00</b>	103
60-630 l/h D.25 H encolar	20209	1	-	-	<b>212,00</b>	103
100-1.000 l/h D.25 H encolar	20210	1	-	-	<b>212,00</b>	103
160-1.600 l/h DN25-1" H rosca	04238	1	-	-	<b>285,00</b>	103
250-2.500 l/h DN25-1" H rosca	04239	1	-	-	<b>302,00</b>	103
10-100 l/h 1/2" H rosca	20211	1	-	-	<b>204,40</b>	103
16-160 l/h 1/2" H rosca	20212	1	-	-	<b>204,40</b>	103
25-250 l/h 1/2" H rosca	20213	1	-	-	<b>204,40</b>	103
40-400 l/h 3/4" H rosca	20214	1	-	-	<b>213,00</b>	103
60-630 l/h 3/4" H rosca	20215	1	-	-	<b>213,00</b>	103
100-1000 l/h 3/4" H rosca	20216	1	-	-	<b>213,00</b>	103

### VÁLVULAS VENTOSA Y MANÓMETROS

## Ventosas de aluminio



### DESCRIPCIÓN

Se han diseñado para ser compatibles con prácticamente con todos los existentes para facilitar su reposición.

Los caudalímetros se construyen para soportar temperaturas del agua hasta 90°C y fabricados para trabajar con tuberías de PVC. La bola de acero inoxidable 316 previene la acumulación de la corrosión.

LECTURAS EXACTAS: Junta resistente que asegura el sellado hermético.

INDICADOR VISUAL: Calibrado en ambos lados en galones y litros por minuto.

MANTENIMIENTO: Abrir y quitar de forma facil los depósitos del cal.

MONTAJE: Requiere agujero de 3/4" de diámetro en el orificio de la tubería.

	Código	Pack standard	Peso Std en kg	Volumen standard en m <sup>3</sup>	Precio sin IVA	Código Alfanum.
Ø 1 1/2" PN 10.	04144	1	-	-	<b>42,17</b>	103
Ø 2" PN 16.	04145	1	-	-	<b>44,87</b>	103



# Ventosas Cepex



49381S

49381



49382S

49382



22803

## DESCRIPCIÓN

Se han diseñado para ser compatibles con prácticamente con todos los existentes para facilitar su reposición.

Los caudalímetros se construyen para soportar temperaturas del agua hasta 90°C y fabricados para trabajar con tuberías de PVC. La bola de acero inoxidable 316 previene la acumulación de la corrosión.

LECTURAS EXACTAS: Junta resistente que asegura el sellado hermético.

INDICADOR VISUAL: Calibrado en ambos lados en galones y litros por minuto.

MANTENIMIENTO: Abrir y quitar de forma facil los depósitos del cal.

MONTAJE: Requiere agujero de 3/4" de diámetro en el orificio de la tubería.

	Código	Pack standard	Peso Std en kg	Volumen standard en m <sup>3</sup>	Precio sin IVA	Código Alfanum.
1" M simple efecto PN10	49381S	1	-	-	<b>14,02</b>	I03
1" M doble efecto PN16	49381	1	-	-	<b>43,61</b>	I03
2" M simple efecto PN16	49382S	1	-	-	<b>44,63</b>	I03
2" M doble efecto PN16	49382	1	-	-	<b>86,20</b>	I03
doble efecto D.11/2M PVC	22803	1	-	-	<b>26,44</b>	I03

# Medidores de presión



## DESCRIPCIÓN

MANOMETROS INOX DE GLICERINA WIKA.

Se han diseñado para ser compatibles con prácticamente con todos los existentes para facilitar su reposición. Los caudalímetros se construyen para soportar temperaturas del agua hasta 90°C y fabricados para trabajar con tuberías de PVC. La bola de acero inoxidable 316 previene la acumulación de la corrosión.

LECTURAS EXACTAS: Junta resistente que asegura el sellado hermético.

INDICADOR VISUAL: Calibrado en ambos lados en galones y litros por minuto.

MANTENIMIENTO: Abrir y quitar de forma facil los depósitos del cal.

MONTAJE: Requiere agujero de 3/4" de diámetro en el orificio de la tubería.

	Código	Pack standard	Peso Std en kg	Volumen standard en m <sup>3</sup>	Precio sin IVA	Código Alfanum.
0-2 kg/cm <sup>2</sup>	04212	1	-	-	<b>11,12</b>	I03
0-4 kg/cm <sup>2</sup>	04213	1	-	-	<b>11,12</b>	I03
0-6 kg/cm <sup>2</sup>	04214	1	-	-	<b>11,02</b>	I03
0-10 kg/cm <sup>2</sup>	04215	1	-	-	<b>11,12</b>	I03
0-16 kg/cm <sup>2</sup>	25412	1	-	-	<b>11,12</b>	I03
0-25 kg/cm <sup>2</sup>	25413	1	-	-	<b>11,12</b>	I03

MANGUITOS



# Manguito

**antivibratorio elástico simple Onda EDPM**
**ASTRALPOOL**
**DESCRIPCIÓN**

Los manguitos elásticos son uniones para tuberías y sistemas rígidos. Su función es absorber las vibraciones, dilataciones y contracciones de las instalaciones para proteger los componentes de los esfuerzos derivados del funcionamiento de los equipos. Garantizado para el uso en agua fría y caliente, agua de mar, aire comprimido y ácidos débiles. Presión nominal de trabajo: 16bar.

	Código	Pack standard	Peso Std en kg	Volumen standard en m <sup>3</sup>	Precio sin IVA	Código Alfanum.
Manguitos antivibratorios PN10 DN.50	71747	1	-	-	<b>53,24</b>	103
Manguitos antivibratorios PN10 DN.65	71748	1	-	-	<b>70,16</b>	103
Manguitos antivibratorios PN10 DN.80	71749	1	-	-	<b>86,20</b>	103
Manguitos antivibratorios PN10 DN.100	71750	1	-	-	<b>105,60</b>	103
Manguitos antivibratorios PN10 DN.125	71751	1	-	-	<b>143,40</b>	103
Manguitos antivibratorios PN10 DN.150	71752	1	-	-	<b>178,20</b>	103
Manguitos antivibratorios PN10 DN.200	71753	1	-	-	<b>269,00</b>	103
Manguitos antivibratorios PN10 DN.250	71754	1	-	-	<b>489,00</b>	103
Manguitos antivibratorios PN10 DN.300	72485	1	-	-	<b>544,00</b>	103



# Válvula de retención

**doble disco PN 16**
**ASTRALPOOL**
**DESCRIPCIÓN**

Cuerpo en fundición dúctil ENGJS-450-10. Eje en acero inoxidable AISI420. Disco y resorte en acero inoxidable AISI304(DIN1.4301). Asiento en EPDM. Arandelas en PTFE. Cuerpo recubierto por Pintura Epoxi.

	Código	Pack standard	Peso Std en kg	Volumen standard en m <sup>3</sup>	Precio sin IVA	Código Alfanum.
DN80	71755	1	-	-	<b>73,83</b>	103
DN100	71756	1	-	-	<b>91,70</b>	103
DN125	71757	1	-	-	<b>123,50</b>	103
DN150	71758	1	-	-	<b>180,80</b>	103
DN200	71759	1	-	-	<b>290,00</b>	103
DN250	71760	1	-	-	<b>438,00</b>	103

# BOMBAS

## GAMA COMPLETA PARA RESPONDER A TODAS LAS NECESIDADES

### > LA VELOCIDAD VARIABLE, EL NUEVO STANDARD ECO-SILENCIOSO

Gracias a la velocidad variable, la bomba puede funcionar durante más horas al día con una velocidad más baja, aportándole estas **4 ventajas**:

#### 1) FUNCIONAMIENTO SILENCIOSO

Las bombas de velocidad variable de Zodiac® emiten hasta 24 dB(A)\* menos que una bomba de velocidad simple. El equivalente al nivel de ruido de una biblioteca.

##### ¿Sabías que...

Una diferencia de 3 dB(A) de menos corresponde a un ruido percibido por el oído humano 2 veces más débil.

#### 2) AHORRO DE ENERGÍA

Gracias al su motor TEFC\*\* sincrónico de imanes permanentes que utiliza la tecnología ECM\*\*\*, las bombas de velocidad variable Zodiac® **permiten reducir el consumo eléctrico hasta un 90 %**. Permite una amortización en comparación con las bombas de velocidad simple (en pocas temporadas).

#### 3) TRATAMIENTO DEL AGUA OPTIMIZADO

Al funcionar a una velocidad más baja, el agua circula más lentamente en el filtro, mejorando así la calidad de filtración. Reducción también del colmatado del filtro.

##### ¿Sabías que...

El uso conjunto de una bomba de velocidad variable y de un filtro de cartucho le permite tener un sistema eco-respetuoso que consume menos agua (sin necesidad de contralavado).

#### 4) CONECTIVIDAD

Gracias a un nuevo módulo Wi-Fi iQPUMP, ya es posible **controlar a distancia la bomba FloPro™ VS con la App smartphone iAquaLink™**.

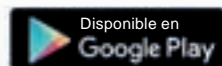
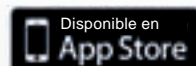

\* comparado con una bomba standard que emite un mínimo de 66 dB(A). Valores expresados en nivel de potencia acústica ponderada A según normativa ISO 3741.

\*\* TEFC = Totally Enclosed Fan Cooled (= motor estanco refrigerado por ventilación)

\*\*\* ECM = Electronically Commutated Motor (= motor «sin escobillas» con imanes permanentes controlado electrónicamente)



## GAMA DISEÑADA PARA SEDUCIR A SUS CLIENTES

Nuestra gama de filtración se ha definido en base a las necesidades citadas por un grupo de consumidores\*. Esta nueva gama y sus ventajas específicas convencerán plenamente a sus clientes.

### > SÓLIDAS GARANTÍAS

El 86% de los consumidores exigen fiabilidad y durabilidad.

- Garantía de 3 años en bombas y filtros en todas las piezas, comprende piezas de desgaste (sello mecánico, cesto, prefiltro, juntas, crepinas..).

**3** AÑOS  
GARANTÍA  
TODAS PIEZAS

### > FACILIDAD DE MANTENIMIENTO

El 75% de los consumidores prefieren la facilidad de mantenimiento.

- Todas nuestras bombas están equipadas con un cesto prefiltro de gran capacidad (2,6 L) que permite retener más residuos antes de que sea necesaria su limpieza.

**GRAN CAPACIDAD**  
HASTA UN  
117%  
MÁS  
GRANDE

### > AHORRO DE ENERGÍA

El 66% de los usuarios desean controlar su consumo energético.

- Nuestras bombas de velocidad variable tienen una eficiencia energética incomparable.
- Nuestras bombas de velocidad simple, con un elevado rendimiento, permiten utilizar los modelos de menos potencia (en función del dimensionamiento).

**ECO RESPETUOSO**



\* Estudio de consumidores realizado en Francia en 2015 en una muestra representativa de 779 personas.



# FÁCIL DE INSTALAR

Nuestra gama de filtración está pensada para simplificar su día a día: **sencillez, rapidez en la instalación y facilidad de mantenimiento.**

## > FÁCILES DE INSTALAR, INCLUSO EN INSTALACIONES EXISTENTES

Todas las bombas de filtración Zodiac® utilizan una única plataforma que le garantiza las mismas ventajas de instalación, de reemplazo y mantenimiento, independientemente del modelo de nuestra gama de filtración.

### Puntos fuertes:

- 1** Aspiración y retorno con **dobles rosca** (externa e interna de 2"),
- 2** **rácores reducción** 63/50 mm exclusivos,
- 3** **zócalos que permiten elevar la bomba** (suministrados en la bomba FloPro™ VS, accesorios opcionales para el resto de modelos)



- **Easy Retrofit:** Instalación de las bombas sin necesidad de modificar la tubería, **son compatibles con la mayoría de las instalaciones existentes gracias a los zócalos.**
- El sistema Easy retrofit es válido para ambas versiones: velocidad simple y velocidad variable de un mismo modelo de bomba.
- Informaciones basadas según los datos publicados en los catálogos de los fabricantes. Tolerancias de +/- 10 mm si [la toma de la longitud de la tubería] = 4 x [diámetro de la tubería], de acuerdo con las normas de sistemas hidráulicos aplicables.

Bombas en color violeta compatibles Easy Retrofit en la aspiración y en la impulsión.

Bombas en color azul compatibles Easy Retrofit únicamente en la aspiración (requieren una pequeña modificación en la tubería de impulsión).



LISTA ACTUALIZADA	
Bomba a reemplazar	Solución Retrofit
<b>Calpeda®</b> : MPC 11, 21, 31 & 41 (without base) <b>Hayward®</b> : TriStar, SuperPump, Max-Flo XL, Max-Flo, SuperPool, SuPerPool II, Super II, RS II <b>Kripsol®</b> : Koral-KSE / KSV, Caribe-CK, Ondina-OK, Epsilon-EP, Prime-KPR / KPRV, KS Evo, KSX Pro <b>KSB®</b> : Filtra N <b>Pentair®</b> : SuperFlo <b>Procopi®</b> : Eurostar II, Eurostar Eco Touch Pro <b>PSH®</b> : Mini3, Lia S, ND.1, ND.2 <b>Saci®</b> : Optima <b>Speck</b> : BADU Bettar / TOP / Magna, BADU Gamma, BADU Eco Touch-Pro / Eco Soft, BADU90, BADU Prime / Prime Eco VS <b>StaRite®</b> : SuperMax, S5PIR <b>Waterco®</b> : Aquamite, Supatuf	<b>A</b> Sin zócalo
<b>Aqua Technix®</b> : Aqua Master <b>DAB®</b> : Swim, Euroswim & Europro 50, 75 & 100, E-Swim <b>Espa®</b> : Silen Plus 1M, Silen Plus 2M / 3M, Silen S, Silen S2, Silver <b>Majestic®</b> : Master <b>Saci®</b> : Winner, [e]Winner <b>Speck®</b> : BADU Profi <b>Waterco®</b> : Supasteam	<b>B</b> A + zócalo bajo
<b>AstralPool®</b> : Europa <b>Davey®</b> : Silensor SLS, Silensor SLL, SilensorPro VSD200, SilensorPro VSD400 <b>Pentair®</b> : UltraFlow, UltraFlow Plus, Max-E-ProXF, 5PXF <b>Speck®</b> : BADU EasyFit <b>Starite®</b> : Ultra-Glas, S5P3R	<b>C</b> A + zócalo bajo + separadores
<b>AstralPool®</b> : Victoria Plus, Victoria Plus Silent, Glass Plus, Discovery, Niagara <b>Calpeda®</b> : MPC 11, 21, 31 & 41 (avec son socle) <b>Pentair®</b> : Challenger, WhisperFlo <b>StaRite®</b> : WhisperPro, S5P6R	<b>D</b> A + zócalo alto
<b>StaRite®</b> : 5P2R, S5P2R, 5P6R, SW5P6R, Max-E-Pro <b>Waterco®</b> : Lacionite, Lacionite ECO-V	<b>E</b> A + zócalo bajo + zócalo alto



# BOMBAS

## > VELOCIDAD SIMPLE, DURADERA Y EFICIENTE PARA TODAS LAS PISCINAS

Las bombas FloPro™ están fabricadas con materiales resistentes a la corrosión. El cuerpo de la bomba está fabricado en polipropileno muy grueso que le confiere un **funcionamiento duradero y silencioso**.

Equipadas con motores sincrónicos de alto rendimiento energético, la gama se divide en 9 modelos (de 0.5 a 2.0 CV, disponibles en monofásico y trifásico, exceptuando el modelo de 0.5 CV) para **adaptarse a las necesidades de la mayoría de las piscinas**.

La plataforma FloPro™ es compatible con la mayoría de las bombas equivalentes del mercado sin restricciones, ni necesidad de cambio de tuberías, gracias al sistema «Easy Retrofit».

**3 AÑOS**  
GARANTÍA  
TODAS PIEZAS

**TODOS TIPO**  
DE PISCINAS

**GRAN**  
CAPACIDAD

**FÁCIL**  
MANTENIMIENTO

**EASY**  
RETROFIT

### INSTALACIÓN ESTANDAR

- 1** Bomba
- 2** Filtro MS
- 3** Sistema de calefacción
- 4** Sistema de tratamiento del agua

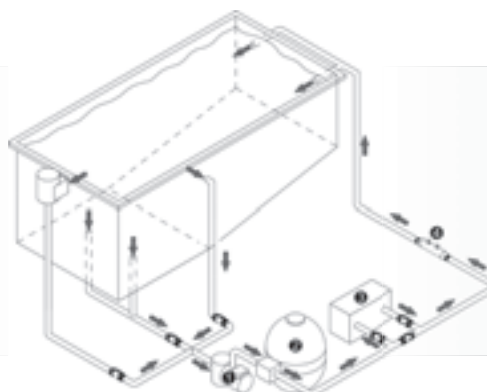

### TABLA COMPARATIVA DE LA GAMA

	FloPro™ VS	FloPro™ e3	FloPro™
	Bomba de velocidad variable, para un control completo del consumo energético	Bomba de velocidad variable, eficiencia energética con total facilidad	Bombas de velocidad simple, duraderas y eficientes, para todo tipo de piscinas
Garantía	3 años	3 años	3 años
Fácil instalación "Easy Retrofit"	•	•	•
Zócalos para retrofit suministrados	•	Opcional	Opcional
Prefiltro de gran capacidad	•	•	•
Número de velocidades	8	3	1
Amplitud de velocidades	600-3450 RPM	1000-2850 RPM	2850 RPM
Modelos	1	1	9
Potencia útil (P2)	1,65 CV	1 CV	0,5 a 2 CV
Volumen máx. de la piscina	100 m <sup>3</sup>	80 m <sup>3</sup>	150 m <sup>3</sup>
Eficacia óptima	30-80 m <sup>3</sup>	15-60 m <sup>3</sup>	N/A
Interfaz de usuario extraíble	•		N/A
Conectores para controladores externos	•		N/A
Compatible iQPUMP (control vía smartphone)	iAqualink (con iQPUMP opcional)		

# FloPro™



- + Diseñadas con materiales resistentes y duraderos
- + Alto rendimiento
- + Silenciosa

### ACCESORIOS INCLUIDOS



Racor reducción 63/50mm

**3 AÑOS**  
GARANTÍA



TODO TIPO  
DE PISCINAS



ACCESORIOS OPCIONALES		PRODUCTOS ASOCIADOS	
Zócalo bomba bajo	Zócalo bomba alto	CS Filtro de cartucho	Filtro MS
R0486701	R0546401	WF000024/25	WF000094/95/96/97 & 98

REFERENCIA									
FloPro™	50M	75M	75T	100M	100T	150M	150T	200M	200T
Modelo Estándar	WP000147	WP000148	WP000149	WP000150	WP000151	WP000152	WP000153	WP000154	WP000155
<b>Precio sin IVA</b>	<b>441,00</b>	<b>469,00</b>	<b>469,00</b>	<b>500,00</b>	<b>500,00</b>	<b>551,00</b>	<b>551,00</b>	<b>604,00</b>	<b>604,00</b>
Código Alfanum.	Z04								

DESCRIPCIÓN									
FloPro™	50M	75M	75T	100M	100T	150M	150T	200M	200T
Modo(s) de funcionamiento	Depende del reloj de filtración								
Velocidad nominal	2850 RPM								
Seguridad	Apagado automático en caso de sobrecorriente / sobrecalentamiento								
Volumen cesto del pre-filtro	2.6 L								
Tubería compatible	DN50 mm y DN63 mm (entrada/ salida bomba roscada 2"), racors de reducción 63/50 mm (suministrados)								
Utilización	Agua clara y agua salada de hasta 6 g/L (6.000 ppm)								

CARACTERÍSTICAS TÉCNICAS									
FloPro™	50M	75M	75T	100M	100T	150M	150T	200M	200T
Tipo de bomba	Bomba de agua auto aspirante								
Tipo de motor	Motor asíncrono de alto rendimiento, TEFC*, aislamiento clase F								
Rendimiento	> 80% (según normativa IE3, modelos trifásicos)								
Potencia útil CV (P2)	0,5	0,75	1		1,5		2		
Potencia útil kW (P2)	0,37	0,55	0,75		1		1,5		
Amperaje máximo (A)	3,5		1,2	4,2	1,6	6	3,2	7,6	3,5
Alimentación	Monofásico		Trifásico	Monofásico	Trifásico	Monofásico	Trifásico	Monofásico	Trifásico
Caudal 10 mce	10.3 m³/h	13.2 m³/h		15.8 m³/h		20.8 m³/h		27 m³/h	
Caudal máximo	16.8 m³/h	18.6 m³/h		22.9 m³/h		27.4 m³/h		35.5 m³/h	
Altura manométrica máxima	17.8 m	20.7 m		21.5 m		22.3 m		24.5 m	
Temperatura máxima del agua	35 °C								
Índice de protección	IPX5								

\* TEFC = Totally Enclosed Fan Cooled / Motor estanco refrigerado por ventilación

## CURVAS DE RENDIMIENTO

- Curvas de funcionamiento de la gama de bombas de velocidad simple FloPro™.
- La altura manométrica se expresa en metro de columna de agua (mce):  
1 bar = 10,19 mce.

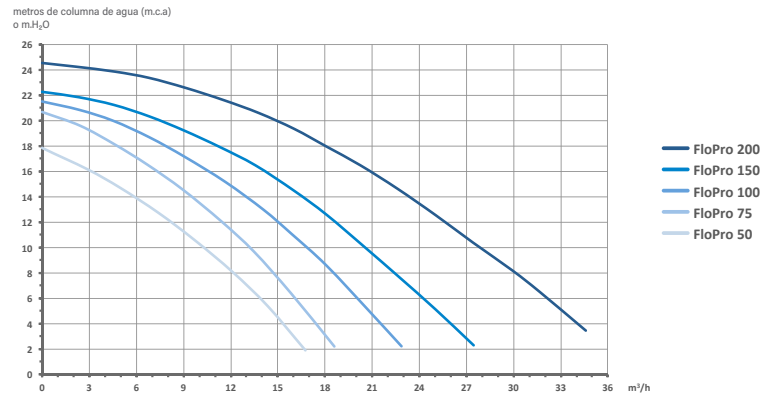

## PESO Y DIMENSIONES

FloPro™	50M	75M	75T	100M	100T	150M	150T	200M	200T
Longitud	58.3 cm		54.3 cm	58.3 cm	55.3 cm	58.3 cm	56.8 cm	58.3 cm	
Altura	32.4 cm (sin zócalo de la bomba)								
Largo	25.4 cm								
Peso (solo bomba)	16 kg		17 kg		18 kg	19 kg	20 kg		21 kg

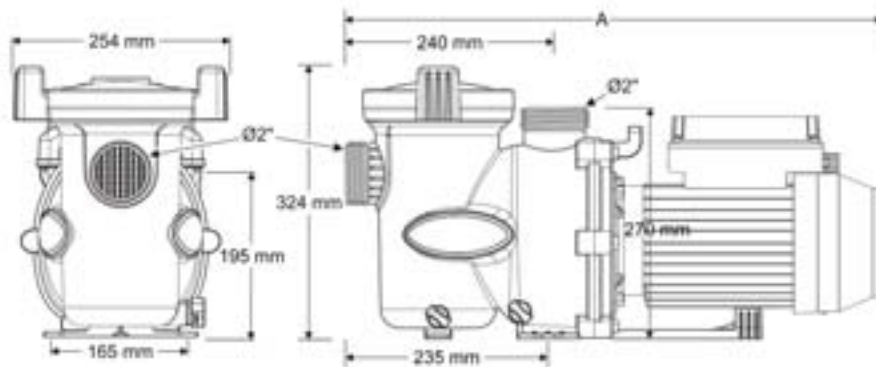

## INSTALACIÓN

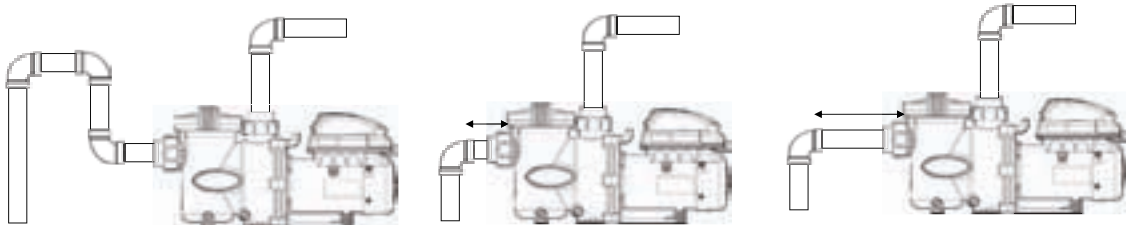

Incorrecto: retención de aire y riesgo de llenado incorrecto del prefiltro.

Incorrecto: tubo de aspiración demasiado corto con riesgo de cavitación.

Correcto: la longitud del tubo de aspiración es = 4 x diámetro del tubo (20 cm para DN50 y 25 cm para DN63).

# FloPro™ e3



- + Ahorro energético garantizado
- + Ultra silencioso
- + Lo esencial de la velocidad variable, para piscinas de hasta 80 m<sup>3</sup>



## ACCESORIOS INCLUIDOS



Racor reducción 63/50mm

## ACCESORIOS OPCIONALES

## PRODUCTOS ASOCIADOS

Zócalo bomba bajo	Zócalo bomba alto	CS Filtro de cartucho	Filtro MS
R0486701	R0546401	WF000024/25	WF000094/95/96/97 & 98

## REFERENCIA

Modelo	FloPro™ e3
Modelo Estandar	WP000156
<b>Precio sin IVA</b>	<b>925,00</b>
Código Alfanum.	Z04

## DESCRIPCIÓN

Interfaz de usuario	Pantalla LCD retroiluminada 1 línea (display azul)
Modo(s) de funcionamiento	Conectado esclavo al contactor de la bomba de filtración
Número de velocidades	3 velocidades ajustables (+/- 50 t/min) Ajuste de fábrica: ECO (1.400 t/min), CLEAN (2.150 t/min) y BOOST (2.850 t/min)
Cebado	Automático en el arranque (2 min. a 2850 t/min)
Seguridad	Parada automática en caso de sobretensión o baja tensión
Volumen cesto del pre-filtro	2,6 L
Tubería compatible	DN50 mm y DN63 mm (entrada/ salida bomba roscada 2", racors de reducción 63/50mm (suministrados)
Utilización	Agua clara y agua salada de hasta 6 g/L (6.000 ppm)

## CARACTERÍSTICAS TÉCNICAS

Tipo de bomba	Bomba de agua auto aspirante
Tipo de motor	Motor síncrono (tecnología ECM), TEFC*, aislamiento clase F
Rendimiento	> 80% (según normativa IE3)
Potencia útil CV (P2)	1
Potencia útil Kw (P2)	0.75
Alimentación	220-240 VAC - 50 Hz
Caudal 10 mce (m <sup>3</sup> /h)	16,3 m3/h (a 2850 RPM)
Caudal máximo (m <sup>3</sup> /h)	22,4 m3/h
Altura manométrica máxima (m)	19,1 m
Temperatura máxima del agua	35 °C
Velocidades	1000 - 2850 RPM (ajustable en tramos de 50 RPM)
Índice de protección	IPX5

\*: ECM = Electronically Commutated Motor (= motor «sin escobillas» con imanes permanentes controlado electrónicamente).

\*\* : Totally Enclosed Fan Cooled (= m= motor estanco refrigerado por ventilación).

## CURVAS DE RENDIMIENTO

- Curvas de rendimiento dadas a cada velocidad indicativa (cada velocidad tiene su propia curva).
- La altura manométrica se expresa en metro de columna de agua (mce):  
1 bar = 10,19 mce.

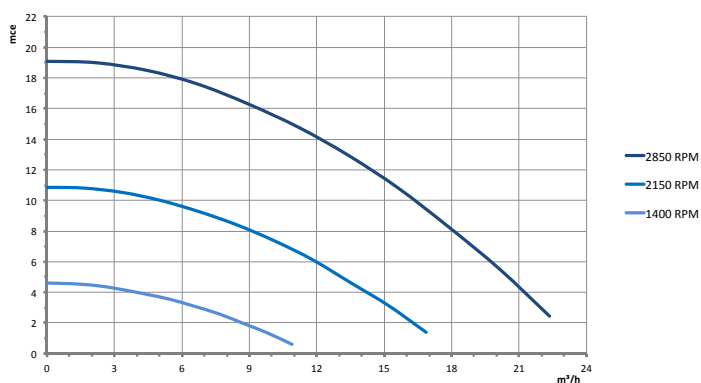

## PESO Y DIMENSIONES

Longitud	cm	58
Altura	cm	32,4 (sobre zócalos suplementarios)
Largo	cm	25,4
Peso (solo bomba)	kg	10
Dimensiones del embalaje (L x AN x AL)	cm	74 x 33 x 40

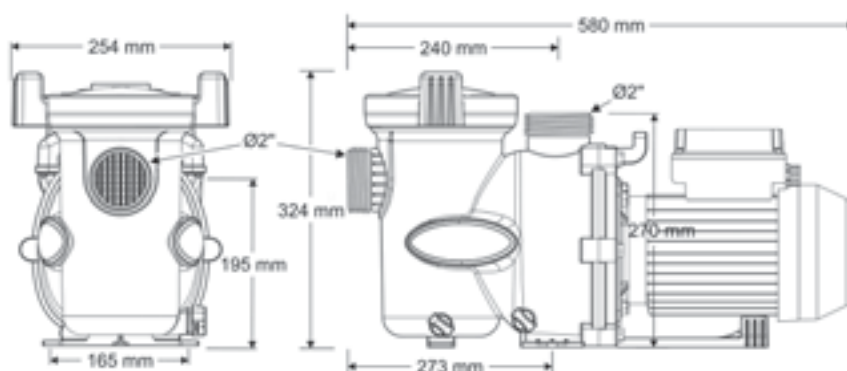

## INSTALACIÓN

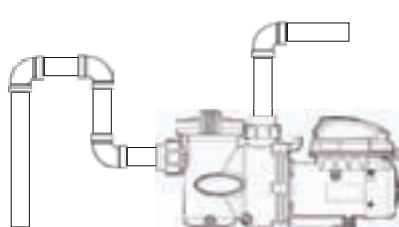

Incorrecto: retención de aire y riesgo de llenado incorrecto del prefiltro.

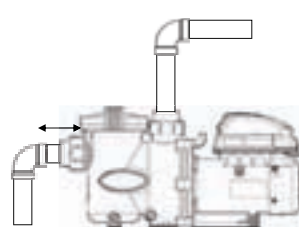

Incorrecto: tubo de aspiración demasiado corto con riesgo de cavitación.

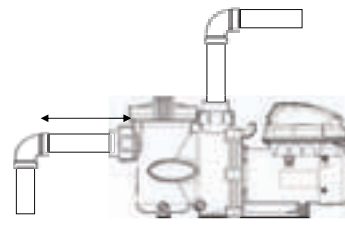

Correcto: la longitud del tubo de aspiración es = 4 x diámetro del tubo (20 cm para DN50 y 25 cm para DN63).



# FloPro™ VS

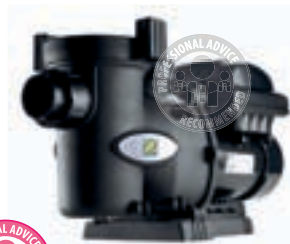

- + Ahorro energético garantizado y silencioso
- + Operación inteligente
- + Control a distancia

## ACCESORIOS INCLUIDOS



Kit fijación mural (solo FloPro™ VS estándar)



Zócalo bomba bajo



Zócalo bomba alto



Racor reducción 63/50mm

## PRODUCTOS ASOCIADOS

iQPUMP	CS Filtro de cartucho	Filtro MS
WA000017	WF000024/25	WF000094/95/96/97 & 98

## REFERENCIA

Modelo	FloPro™ VS
Modelo Estándar	WP000003
<b>Precio sin IVA</b>	<b>1.399,00</b>
Código Alfanum.	Z04

## DESCRIPCIÓN

Modelo	FloPro™ VS
Interfaz de usuario	Pantalla LCD retroiluminada 1 línea (display azul)
Idiomas	6 (FR-EN-ES-DE-IT-NL)
Modo(s) de funcionamiento	Normal autónomo, conectado a iQPUMP o automatización Zodiac; activación externa por contactos secos
Reloj / Timer	Reloj 24h, timers (velocidades 1 y 2), duración de funcionamiento (velocidades 3 y 4)
Número de velocidades	8 velocidades programables (+/- 10 RPM)
Cebado	Automático en el arranque, duración y velocidad de cebado ajustables
Seguridad	Protección electrónica contra heladas; Parada automática en caso de sobretensión o baja tensión
Volumen cesto del pre-filtro	2.6 L
Tubería compatible	DN50 mm y DN63 mm (entrada/ salida bomba roscada 2"), racors de reducción 63/50 mm (suministrados)
Utilización	Agua clara y agua salada de hasta 6 g/L (6.000 ppm)

## CARACTERÍSTICAS TÉCNICAS

Modelo	FloPro™ VS
Tipo de bomba	Bomba de agua auto aspirante
Tipo de motor	Motor síncrono de imanes permanentes (tecnología ECM), TEFC**, aislamiento clase F
Rendimiento	> 80% (según normativa IE3)
Potencia útil CV (P2)	1,65
Potencia útil Kw (P2)	1,23
Caudal 10 mce (m³/h)	24.1 m³/h (a 3450 RPM)
Caudal máximo (m³/h)	30.7 m³/h
Altura manométrica máxima (m)	21.5 m
Temperatura máxima del agua	35 °C
Velocidades	1000 - 2850 RPM (ajustable en tramos de 50 RPM)
Índice de protección	IPX4
Alimentación	220-240 VAC - 50/60 Hz
Conexiones para controles externos	RS485 para conexión iQPUMP o automatización Zodiac, contactos secos para activación externa (velocidades de 1 a 4)

\* ECM = Motor conmutado electrónicamente / Motor «brushless» de imán permanente controlado electrónicamente  
 \*\* TEFC = Totally Enclosed Fan Cooled / Enfriado por ventilador en espacio cerrado

## CURVAS DE RENDIMIENTO

- Curvas de rendimiento dadas a cada velocidad indicativa (cada velocidad tiene su propia curva).
- La altura manométrica se expresa en metro de columna de agua (mce):  
1 bar = 10,19 mce.

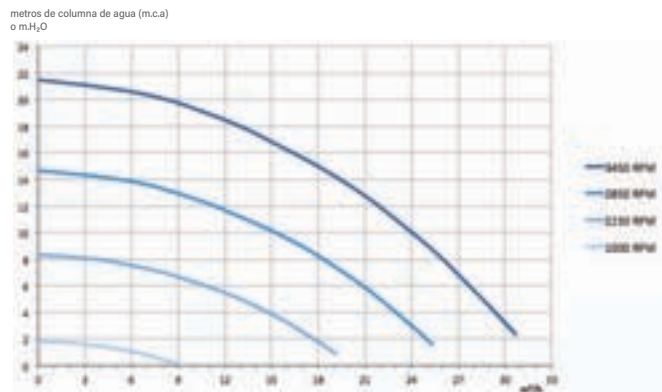

## PESO Y DIMENSIONES

Modelo	FloPro™ VS
Longitud	59.8 cm
Altura	32.4 cm (sin zócalo de la bomba)
Largo	25.4 cm
Peso (solo bomba)	17 kg



# iQPUMP



- + Control a distancia en cualquier lugar y a cualquier hora
- + Fácil configuración
- + Eficiencia energética optimizada

**3 AÑOS**  
GARANTÍA



**iAquaLink**  
CONTROL

## ACCESORIOS INCLUIDOS



Kit de fijación mural

## REFERENCIA

Modelo	iQPUMP
Modelo Estandar	WA000017
<b>Precio sin IVA</b>	<b>256,00</b>
Código Alfanum.	ZOR

## DESCRIPCIÓN

Modelo	iQPUMP
Interfaz de usuario	Interfaz de control rápido mediante botones y LEDS
Interfaz de usuario móviles	Aplicación iAquaLink™ gratuita disponible para smartphone o tablet Android™ y Apple®
Modo de funcionamiento	Conexión Wi-Fi para acceso y control a distancia vía App iAquaLink <sup>(tm)</sup> Utilizar la Interface en el dispositivo para configuración y control local manual.
Compatible con	Bomba FloPro™ VS (todos los años de fabricación son compatibles)

**CARACTERÍSTICAS TÉCNICAS**

Modelo	iQPUMP
Índice de protección	IPX4
Alimentación	Conectado a la bomba FloPro™ VS (cable RS485 suministrado)
Conectividad Wi-Fi	Wi-Fi 802.11b/g/n/ac *
Rango Wi-Fi	Hasta 150 m **
Longitud del cable RS485	4.3 m
Dimensiones (L x An x Al)	13.7 x 31.0 x 3.2 cm

\* Con algunos routers o cajas de Internet, puede ser necesaria una configuración de canal Wi-Fi diferente.

\*\* Rango máximo sin obstáculos (tabiques, muros, paredes con estructura de hierro etc.). En algunos casos, puede ser necesario un dispositivo de extensión de Wi-Fi.

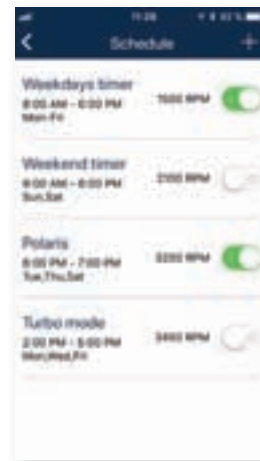



NUEVO EN 2023

BOMBAS

SSP



DESCRIPCIÓN

- Gama de bombas autoaspirantes para piscinas residenciales
- Incluye prefiltro de 1,6 litros y accesorios de D.50mm
- Motores monofásicos, IP-X5 protección y aislamiento Clase F
- Rango de caudales desde 12,5 a 19,5 m<sup>3</sup>/h a 10 m.c.a.

REFERENCIA

SSP	75M	100M	150M
Modelo Estandar	75939	75940	75941
<b>Precio sin IVA</b>	<b>224,00</b>	<b>234,00</b>	<b>283,00</b>
Código Alfanum.		A04	

PESO Y DIMENSIONES

SSP	75M	100M	150M
Referencia	75939	75940	75941
Peso estandar en Kg	9,3	10,4	11,8
Volumen estandar en m <sup>3</sup>		0,054	0,056

CARACTERÍSTICAS TÉCNICAS

SSP	75M	100M	150M
Referencia	75939	75940	75941
Voltaje	U <sub>N</sub>	V	230
Caudal a H <sub>N</sub>	Q <sub>N</sub>	m <sup>3</sup> /h	12,5
Altura nominal	H <sub>N</sub>	m	10
Altura máxima	H <sub>max</sub>	m	14,7
Caudal máximo	Q <sub>max</sub>	m <sup>3</sup> /h	18,5
Potencia nominal del motor	P <sub>2N</sub>	kW	0,55
Potencia máxima absorbida	P <sub>1max</sub>	kW	0,9
Tamaño de la tubería	D	mm	D50

Caudal máximo en Altura de 4 m.c.w.

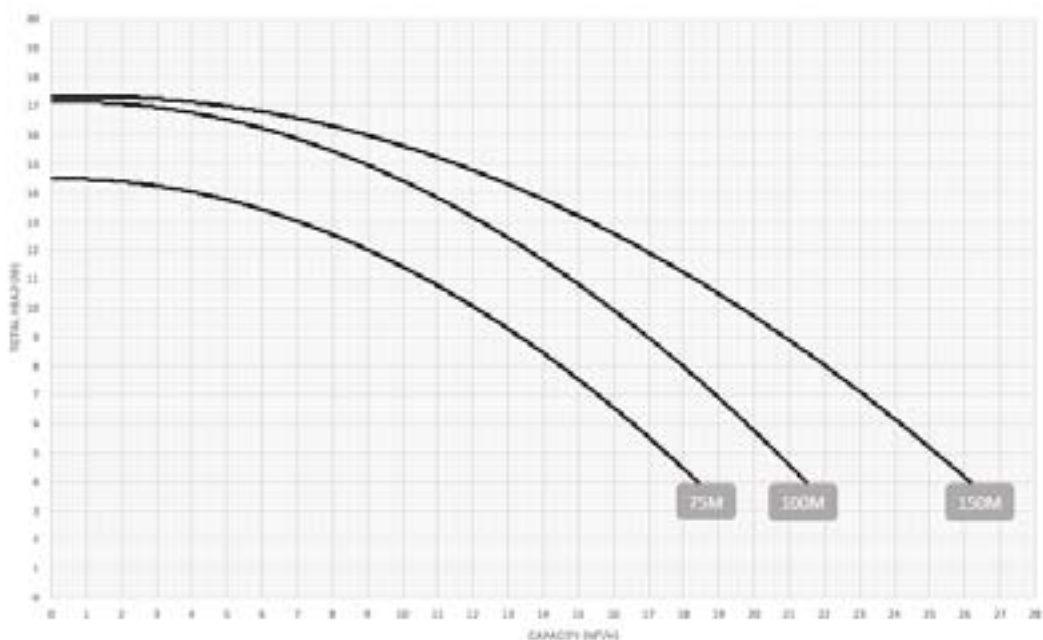



## BOMBAS

## VSP

NUEVO EN  
2023

## DESCRIPCIÓN

- Gama de bombas autoaspirantes para piscinas residenciales
- Tecnología velocidad variable con variador y interfaz de usuario integrada
- Incluye prefiltro de 1,4 litros y accesorios de D.63mm
- Adecuado para uso en piscinas de tratamiento de electrólisis
- Disponible en dos versiones: con o sin contactos secos para ser controladas externamente

## REFERENCIA

VSP	150	150C
Modelo Estandar	75946	75948
<b>Precio sin IVA</b>	<b>926,00</b>	<b>957,00</b>
Código Alfanum.	A04	

## PESO Y DIMENSIONES

VSP	150	150C
Referencia	75946	75948
Peso estandar en Kg	18,1	
Volumen estandar en m <sup>3</sup>	0,053	

## CARACTERÍSTICAS TÉCNICAS

VSP	150	150C	
Referencia	75946	75948	
Voltaje	U <sub>N</sub>	V	220-240 VAC
Caudal a H <sub>N</sub>	Q <sub>N</sub>	m <sup>3</sup> /h	19,3
Altura nominal	H <sub>N</sub>	m	10
Altura máxima	H <sub>max</sub>	m	14,2
Caudal máximo	Q <sub>max</sub>	m <sup>3</sup> /h	30,5
Potencia nominal del motor	P <sub>2N</sub>	kW	0,75
Potencia máxima absorbida	P <sub>1max</sub>	kW	1,05
Tamaño de la tubería	D	mm	D63

Características velocidad máxima: 100%

Las bombas VSP 150C incluyen contactos secos: kit de entradas digitales con cable de 2,5 m

Caudal máximo en Altura de 4 m.c.w.

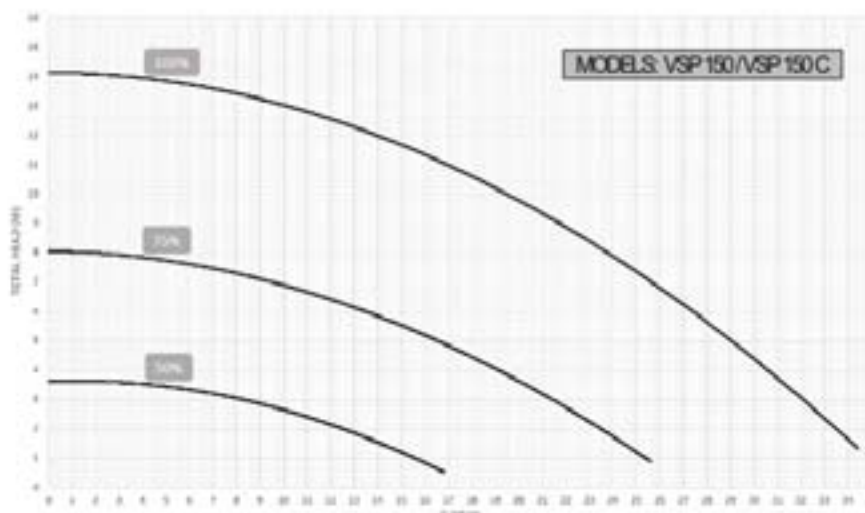

# Bombas multifunción sumergibles

## SICCE. Serie SYNCRA



SYNCRA HF



SYNCRA ADV

### DESCRIPCIÓN

ALTO AHORRO ENERGÉTICO EXTREMADAMENTE SILENCIOSA SUMERGIDAS O EN SECO.  
Incluye conectores de manguera.  
Alimentación eléctrica 230 VCA 50 hz.

	Código	Pack standard	Peso Std en kg	Volumen standard en m <sup>3</sup>	Precio sin IVA	Código Alfanum.
<b>Bomba SYNCRA 1.0</b>						
950L/H - H 150CM - 1,5 MT	<b>54679</b>	24	-	-	<b>35,44</b>	105
950L/H - H 150CM - 1,5 MT CABLE c/Toma Tierra	<b>55189</b>	24	-	-	<b>51,97</b>	105
<b>Bomba SYNCRA 1.5</b>						
1350L/H - H 180CM - 1,5 MT CABLE - SUSTITUYE A Bomba IDRA	<b>54680</b>	24	-	-	<b>47,74</b>	105
1350L/H - H 180CM c/Toma Tierra - SUSTITUYE A Bomba IDRA	<b>55190</b>	24	-	-	<b>55,50</b>	105
<b>Bomba SYNCRA 2.0</b>						
2150L/H - H 200CM - 2,2 MT CABLE	<b>54681</b>	15	-	-	<b>55,50</b>	105
2150L/H - H 200CM - 1,5 MT CABLE c/Toma Tierra	<b>55191</b>	15	-	-	<b>82,00</b>	105
<b>Bomba SYNCRA 2.5</b>						
2400L/H - H 240CM - 2,2 MT - SUSTITUYE A Bomba EXTREMA	<b>54682</b>	15	-	-	<b>74,16</b>	105
2400L/H - H 240CM - 1,5 MT CABLE c/Toma Tierra SUSTITUYE A Bomba EXTREMA	<b>55192</b>	15	-	-	<b>88,20</b>	105
<b>Bomba SYNCRA 3.0</b>						
2700L/H - H 300CM - 2,2 MT - SUSTITUYE A Bomba SUPREMA	<b>54683</b>	15	-	-	<b>88,50</b>	105
2700L/H - H 300CM - 1,5 MT CABLE c/Toma Tierra SUSTITUYE A Bomba SUPREMA	<b>55193</b>	15	-	-	<b>113,30</b>	105
<b>Bomba SYNCRA 4.0</b>						
3500L/H - H 370CM - 1,5 MT CABLE c/Toma Tierra	<b>55195</b>	8	-	-	<b>145,80</b>	105
<b>Bomba SYNCRA 5.0</b>						
5000L/H - H 380CM - 1,5 MT CABLE c/Toma Tierra	<b>55196</b>	8	-	-	<b>162,90</b>	105
<b>Bomba SYNCRA ADV 7.0</b>						
7000l/h - H 350cm - 55W - 10m CABLE c/Toma Tierra	<b>71777</b>	8	-	-	<b>212,00</b>	105
<b>Bomba SYNCRA ADV 9.0</b>						
9500l/h - H 450cm 90W - 10m CABLE c/Toma Tierra	<b>71778</b>	8	-	-	<b>260,00</b>	105
<b>Bomba SYNCRA HF 12.0</b>						
12500L/H - H 500CM - 3 MT CABLE c/Toma Tierra	<b>54688</b>	4	-	-	<b>412,00</b>	105
<b>Bomba SYNCRA HF 16.0</b>						
16000L/H H 450CM - 3 MT CABLE c/Toma Tierra	<b>54689</b>	4	-	-	<b>464,00</b>	105

Nota: Emplea imanes de Neodimio a partir de la Syncra 3.0

# Bombas multifunción SYNCRA SDC wifi



### DESCRIPCIÓN

Nueva serie de bombas SYNCRA, con control remoto por vía WiFi.

- % de potencia de la bomba.
- Varios programas prefijados.
- Posibilidad de seleccionar un programa personalizado.
- Alertas si la bomba funciona en seco, si el rotor está bloqueado, si no hay Wi-Fi.
- APP gratuita "SICCE ContrAll" descargable en Apple App Store y Google Play Store.

	Código	Pack standard	Peso Std en kg	Volumen standard en m <sup>3</sup>	Precio sin IVA	Código Alfanum.
<b>Bomba SYNCRA SDC Control WiFi</b>						
6.0 2000-5500 l/h 1-3,5 m	<b>70655</b>	-	-	-	<b>393,00</b>	105
7.0 3000-7000 l/h 2-5 m	<b>70657</b>	-	-	-	<b>502,00</b>	105
9.0 4000-9000 l/h 2,6-7 m	<b>70656</b>	-	-	-	<b>544,00</b>	105

# Bombas sumergibles para fuentes

SICCE. Serie EASY LINE

 21348  
26572

 11558  
26573

 11559  
26574

 11560  
26575

 11561  
26576

 11562  
26577

 28533  
28534

 28535  
28536

 28537  
28538

 28539  
28540

 28541  
28542

## DESCRIPCIÓN

Ajuste variable del caudal.  
Adaptadores para conectar la tubería flexible desde 13 a 20 milímetros.  
Alimentación eléctrica 230 VCA 50 Hz.

	Código	Pack standard	Peso Std en kg	Volumen standard en m <sup>3</sup>	Precio sin IVA	Código Alfanum.
<b>Bomba sumerg. MI-MOUSE -Q 300 I/h</b>						
H 50cm - CABLE 1,5m	<b>21348</b>	48	-	-	<b>15,78</b>	105
H 50cm - CABLE 1,5m C/Toma Tierra	<b>26572</b>	48	-	-	<b>19,31</b>	105
<b>Bomba sumerg. MICRA - 400 I/h</b>						
H 60 cm - CABLE 1,5m	<b>11558</b>	24	-	-	<b>16,76</b>	105
H 60 cm - CABLE 1,5m C/Toma Tierra	<b>26573</b>	24	-	-	<b>25,88</b>	105
<b>Bomba sumerg. NOVA 800 I/h</b>						
H 160 cm - CABLE 1,5m	<b>11559</b>	24	-	-	<b>27,58</b>	105
H 160 cm - CABLE 1,5m C/Toma Tierra	<b>26574</b>	24	-	-	<b>35,43</b>	105
<b>Bomba sumerg. IDRA - 1300 I/h</b>						
H 220 cm - CABLE 1,5m	<b>11560</b>	27	-	-	<b>39,61</b>	105
H 220 cm CABLE 1,5m C/Toma Tierra	<b>26575</b>	27	-	-	<b>46,58</b>	105
<b>Bomba sumerg. EXTREMA -2500 I/h</b>						
H 250 cm - CABLE 1,5m	<b>11561</b>	27	-	-	<b>63,32</b>	105
H 250 cm - CABLE 1,5m C/Toma Tierra	<b>26576</b>	27	-	-	<b>68,53</b>	105
<b>Bomba sumerg. SUPREMA - 4000 I/h</b>						
H 250 cm - CABLE 1,5m	<b>11562</b>	27	-	-	<b>75,00</b>	105
H 250 cm - CABLE 1,5m C/Toma Tierra	<b>26577</b>	27	-	-	<b>78,80</b>	105

# Bombas multifunción sumergibles

para recirculación SICCE. Serie MULTI

## DESCRIPCIÓN

El uso MOJADO y SECO permite a los modelos del MULTI (excepto la MOD más pequeña. 800) que se utilicen tanto totalmente sumergido como exteriores al agua.  
Alimentación eléctrica 230 VCA 50 Hz.

	Código	Pack standard	Peso Std en kg	Volumen standard en m <sup>3</sup>	Precio sin IVA	Código Alfanum.
<b>Bomba sumerg. MULTI 800</b>						
840l/h - H130cm- CABLE 1,5m	<b>28533</b>	36	-	-	<b>29,57</b>	105
840l/h - H130cm- CABLE 1,5m C/ Toma Tierra	<b>28534</b>	36	-	-	<b>34,38</b>	105
<b>Bomba sumerg. MULTI 1300</b>						
1200l/h - H170cm- CABLE 1,5m	<b>28535</b>	36	-	-	<b>43,27</b>	105
1200l/h - H170cm- CABLE 1,5m C/Toma Tierra	<b>28536</b>	36	-	-	<b>41,83</b>	105
<b>Bomba sumerg. MULTI 2500</b>						
2450l/h- H308cm-CABLE 1,5m	<b>28537</b>	8	-	-	<b>84,50</b>	105
2450l/h- H308cm-CABLE 1,5m C/Toma Tierra	<b>28538</b>	8	-	-	<b>85,30</b>	105
<b>Bomba sumerg. MULTI 4000</b>						
3800l/h- H295cm- CABLE 1,5m	<b>28539</b>	8	-	-	<b>90,40</b>	105
3800l/h- H295cm- CABLE 1,5m C/Toma Tierra	<b>28540</b>	8	-	-	<b>95,80</b>	105
<b>Bomba sumerg. MULTI 5800</b>						
5760l/h- H377cm- CABLE 1,5m	<b>28541</b>	8	-	-	<b>147,90</b>	105
5760l/h- H377cm- CABLE 1,5m C/Toma Tierra	<b>28542</b>	8	-	-	<b>165,10</b>	105
MULTI 5800 KIT Mezclador de aire (Precámara, tuno y flotador )	<b>61440</b>	6	-	-	<b>15,60</b>	105

Nota: Opcionalmente se puede pedir accesorio para la mezcla de aire, disponible para 2500, 4000, 5800 modelos, aumentando considerablemente la concentración de oxígeno (O<sub>2</sub>).

## Bombas Aqua 3



### DESCRIPCIÓN

AQUA3 es una serie de bombas multifuncionales que satisface los 3 usos principales de las bombas de estanque: Oxigenación (capacidad de succión de aire a partir de mod.1500), filtración y la creación de cascadas o fuentes. AQUA3 es una nueva generación de bombas de estanque, compuesta de una bomba dentro de un cáscara que permite el funcionamiento en continuo sin tener que recurrir a frecuentes limpiezas. 230 VCA 50 hz.

	Código	Pack standard	Peso Std en kg	Volumen standard en m <sup>3</sup>	Precio sin IVA	Código Alfanum.
<b>AQUA 3 con cable 10 m con toma tierra</b>						
800l/h - H150cm	<b>28529</b>	6	-	-	<b>74,50</b>	105
1500l/h - H200cm	<b>28530</b>	6	-	-	<b>96,40</b>	105
2500l/h - H290cm	<b>28531</b>	4	-	-	<b>128,10</b>	105
4000l/h - H300cm	<b>28532</b>	4	-	-	<b>151,10</b>	105

## Bombas Ecopond



### DESCRIPCIÓN

Las bombas ECOPOND son muy útiles cuando se requiere una filtración extra y juegos acuáticos. ECOPOND 1 Incluye Kit con 4 toberas: Campana, Lirio, Margarita y margarita doble. ECOPOND 2 Y 3 Incluyen Kit con Campana grande y Super Margarita. Y como opcionales están el Lirio "waterlily" y Chorro de espuma "Foam Jet".

	Código	Pack standard	Peso Std en kg	Volumen standard en m <sup>3</sup>	Precio sin IVA	Código Alfanum.
<b>Fuente ECOPOND con cable 10 m con toma tierra</b>						
ECOPOND 1 700l/h H 120cm	<b>17056</b>	4	-	-	<b>84,80</b>	105
ECOPOND 2 1350l/h H 180cm	<b>17057</b>	4	-	-	<b>95,50</b>	105
ECOPOND 3 2400l/h H 240cm	<b>17058</b>	4	-	-	<b>126,20</b>	105

## Accesorios para bombas Sicce - juegos acuáticos



	Código	Pack standard	Peso Std en kg	Volumen standard en m <sup>3</sup>	Precio sin IVA	Código Alfanum.
Kit tubo + 4 boquillas para ECOPOND 1, MICRA Y NOVA.	<b>11568</b>	30	-	-	<b>14,68</b>	105
Boquilla CAMPANA GRANDE fuente para ECOPOND 2	<b>11564</b>	6	-	-	<b>8,64</b>	105
Boquilla LIRIO GRANDE fuente para ECOPOND 2 Y 3.	<b>11565</b>	6	-	-	<b>8,95</b>	105
Boquilla GÉISER-CHORRO DE ESPUMA GRANDE fuente para ECOPOND 2 Y 3.	<b>11566</b>	6	-	-	<b>9,59</b>	105
Boquilla MARGARITA GRANDE fuente para ECOPOND 2 Y 3.	<b>11567</b>	12	-	-	<b>6,65</b>	105
LLH001E. FOCO HALLEY LED 3,7W, Sumergido o exterior, 12V-500mA transformador 230-240V 50Hz EU 2P 6m	<b>67336</b>	1	-	-	<b>82,10</b>	105
FOCO LED NATHUR-LED sumergible o superficie, estanques y jardines, 3,5W, 12V-500mA transformador 230-240V 50Hz EU 2P 6m	<b>68250</b>	8	-	-	<b>62,90</b>	105
FOCO LED NATHUR-LED TRIO, sumergible o superficie, estanques y jardines, 3,5W x 3, 12V-500mA transformador 230-240V 50Hz EU 2P 6m	<b>70659</b>	4	-	-	<b>148,90</b>	105
FOCO LED FLOWER básico, sumergible o superficie, estanques y jardines, 3,7W, 12V-500mA transformador 230-240V 50Hz EU 2P 6m	<b>68251</b>	8	-	-	<b>45,61</b>	105
KIT 3 X FOCO LED FLOWER TRIO, sumergible o superficie, estanques y jardines, 3,7W, 12V-500mA transformador y adaptador 3 vías bajo voltaje 230-240V 50Hz EU 2P 6m	<b>68252</b>	4	-	-	<b>114,80</b>	105
KIT FOCO LED FLOWER PLUS, sumergible o superficie, incluye bomba SYNCRA SILENT NANO y kit tobera, estanques y jardines, 3,7W 12V- transformador EU 2P 6m	<b>68253</b>	8	-	-	<b>62,90</b>	105

## Bombas de achique e impulsión de agua sucia hacia filtro

 28196  
28197

### DESCRIPCIÓN

Las bombas en la gama Master DW se han diseñado para estanques grandes o para el agua particularmente sucia, para crear las cascadas o para utilizarlas conjuntamente con los filtros externos. La capacidad de paso de sólidos es de 8 mm para las Master Dw y 2 mm para las SYNCRA DW. Estas bombas tienen un avanzado sistema de control electrónico que permite una salida perfecta y un alto rendimiento. 230 VCA 50 hz.

	Código	Pack standard	Peso Std en kg	Volumen standard en m <sup>3</sup>	Precio sin IVA	Código Alfanum.
<b>Bomba SYNCRA DW cable 10m C/Toma Tierra</b>						
3.0 - 2700l/h H 300cm	<b>28543</b>	8	-	-	<b>102,70</b>	105
4.0 - 3500l/h H 370cm	<b>60707</b>	8	-	-	<b>151,30</b>	105
<b>Bomba MASTER DW cable 10m C/Toma Tierra</b>						
4.000 l/h	<b>59873</b>	-	-	-	<b>114,00</b>	105
5.500 l/h - 400cm	<b>28196</b>	4	-	-	<b>162,90</b>	105
8.000 l/h - 600cm	<b>28197</b>	4	-	-	<b>229,00</b>	105
<b>Bomba EKO POWER 230VAC 50Hz 10m CABLE 3P</b>						
10.000l/h	<b>64531</b>	3	-	-	<b>289,00</b>	105
12.000l/h	<b>64532</b>	3	-	-	<b>322,00</b>	105
14.000l/h	<b>64533</b>	3	-	-	<b>345,00</b>	105

## Filtros biológicos de presión

### DESCRIPCIÓN

La gama GREEN RESET, representa la facilidad para la limpieza de estanques de jardín. Este nuevo Bio-Filtro UVC a presión está disponible en modelos - 25L, 40L, 60L y 100L -. Primero el agua es forzada a través de las esponjas para realizar filtración mecánica, después a través de las biobolas se realiza la filtración biológica (no en mod.60 y 100), conjuntamente con una lámpara UVC conseguimos garantizar un agua cristalina. La particularidad del GREEN RESET es la gran facilidad de las operaciones del mantenimiento que se pueden realizar en 3 pasos:

- 1 - Levanten la maneta en la tapa de la cubierta;
- 2 - Den vuelta a la maneta lateral hasta la posición de la "limpieza" y, después, a la maneta del selector del flujo.
- 3 - Empujen la maneta grande hacia abajo así se exprimirán las esponjas internas (MECANISMO PATENTADO).
- 4 - Puede ser colocado en superficie o enterrado .
- 5- Para obtener los mayores rendimientos del filtro, recomendamos el uso con las bombas de la serie DW y EKO POWER.

6- Tomas D.25/30mm

7- Bombas recomendadas (NO INCLUIDAS):

49781 GREEN RESET 25L : 60707 SYNCRA DW 4.0 / 59873 BOMBA MASTER DW 4000

49782 GREEN RESET 40L : 28196 MASTER DW 5500

60708 GREEN RESET 60L : 28197 MASTER DW 8000

60709 GREEN RESET 100L: EKO POWER 12000z.

	Código	Pack standard	Peso Std en kg	Volumen standard en m <sup>3</sup>	Precio sin IVA	Código Alfanum.
<b>Filtro semi-automático GREEN RESET</b>						
25L con lámpara UV 10 W . Estanque 8.000 litros máx.	<b>75125</b>	*	-	-	<b>332,00</b>	105
40L con lámpara UV 20 W. Estanque 16.000 litros máx.	<b>75124</b>	*	-	-	<b>395,00</b>	105
60L con lámpara UVC 2x20 W. Estanque 20.000 litros máx. Nueva VS.	<b>75108</b>	*	-	-	<b>536,00</b>	105
100L con lámpara UVC 2x25 W. Estanque 30.000 litros máx.	<b>60709</b>	-	-	-	<b>606,00</b>	105
Kit Filtro GREEN RESET 100L, lámpara UVC 2x25W, bomba EKO POWER 12.0. Estanque 30.000 litros máx.	<b>75126</b>	-	-	-	<b>822,00</b>	105
Lámpara UVC 10W para Green Reset 25 L	<b>SKT0110</b>	-	-	-	<b>24,46</b>	105
Lámpara UVC 20W para Green Reset 40 L	<b>SKT0111</b>	-	-	-	<b>28,56</b>	105
Lámpara UVC 20W para Green Reset 60 L	<b>SKT0145</b>	-	-	-	<b>33,41</b>	105
Lámpara UVC 25W para Green Reset 100 L	<b>SKT0135</b>	-	-	-	<b>32,17</b>	105

\* Bajo pedido.





# TRATAMIENTOS QUÍMICOS DEL AGUA

**ASTRAL**POOL 

## 292 PRODUCTOS QUÍMICOS PARA PISCINAS

- 293 Equilibrio
- 294 Desinfección
- 297 Antialgas
- 300 Floculantes
- 301 Limpiadores
- 305 Cuidado invernal
- 306 Kit
- 307 Productos para electrólisis de sal

**ctx**<sup>®</sup>  
pro

## 312 PRODUCTOS QUÍMICOS PARA PISCINAS

- 312 Equilibrio
- 315 Desinfección
- 324 Antialgas
- 327 Agua cristalina
- 330 Productos de limpieza
- 335 Kit de mantenimiento
- 335 Productos para el invernaje
- 338 Gama para spas



# EL CUIDADO DE TU PISCINA EMPIEZA AQUÍ

Nueva gama AstralPool

## MANTENIMIENTO

LOS 6 PASOS PARA EL BUEN MANTENIMIENTO DE TU PISCINA



- EQUILIBRIO** 1 ajustar los parámetros del agua (pH y alcalinidad)
- DESINFECCIÓN** 2 añadir cloro
- ANTIALGAS** 3 prevenir las algas
- FLOCULANTES** 4 mantener el agua cristalina
- LIMPIADORES** 5 limpiar los componentes de la piscina
- CUIDADO INVERNAL** 6 realizar el mantenimiento de la piscina en invierno



## UN BUEN MANTENIMIENTO ES LA MEJOR SOLUCIÓN

Sin embargo, si pasa algo inesperado, ¡RELAX!

- ¿AGUA TURBIA?
- ¿AGUA VERDE POR ALGAS?
- ¿PICAN LOS OJOS Y HUELE A CLORO?
- ¿PH INESTABLE?



Nueva gama AstralPool

## SOLUCIÓN















PREPARADOS PARA LO INESPERADO



Gama  
**MANTENIMIENTO**  
o **SOLUCIÓN**

Nombre de producto + Descripción

Beneficios del producto

Formatos	Duración Eficacia en el agua	Tipo de piscinas	Dosis Dosis por m <sup>3</sup>
 Granulado  Tabletas  Líquido  Líquido concentrado  Polvo	 1h Inmediato  8h  Diario  10Dias  Recuperación	 Todas las piscinas  Piscinas con skimmer y filtro de arena  Especial filtros de arena  Especial liner  Especial gresite	

Consultar para cantidad mínima

## Equilibrio

### pH Minus sólido

**ASTRALPOOL**

#### DESCRIPCIÓN

Minorador de pH sólido. Para ajustar el pH entre 7,2 y 7,6.

	Formato	Código	Pack standard	Peso Std kg/l palet	Volumen standard en m <sup>3</sup>	Precio sin IVA	Código Alfanum.
Formato cuadrado	1.5 kg	11384	18	600	-	<b>6,21</b>	A04
Formato cuadrado	5 kg	74651	4	720	-	<b>3,29</b>	A04
Formato cuadrado	40 kg	11974	1	480	-	<b>2,94</b>	A04



### pH Plus sólido

**ASTRALPOOL**

#### DESCRIPCIÓN

Incrementador de pH sólido. Para ajustar el pH entre 7,2 y 7,6.

	Formato	Código	Pack standard	Peso Std kg/l palet	Volumen standard en m <sup>3</sup>	Precio sin IVA	Código Alfanum.
Formato cuadrado	1 kg	16538	18	400	-	<b>6,89</b>	A04
Formato cuadrado	5 kg	74896	4	720	-	<b>3,72</b>	A04
Formato cuadrado	35 kg	15975	1	630	-	<b>2,94</b>	A04



### pH Minus líquido

**ASTRALPOOL**

#### DESCRIPCIÓN

Minorador de pH líquido. Ideal para dosificar con bomba.

	Formato	Código	Pack standard	Peso Std kg/l palet	Volumen standard en m <sup>3</sup>	Precio sin IVA	Código Alfanum.
para uso profesional*	10 l	43290	1	480	-	<b>2,64</b>	A04
para uso profesional*	20 l	73140	1	600	-	<b>2,32</b>	A04
para todos los usuarios	10 l	73664	1	480	-	<b>2,00</b>	A04
para todos los usuarios	20 l	73674	1	600	-	<b>1,86</b>	A04

\*Solo para la venta a profesionales de la piscina. Sujeto al Reglamento Europeo (UE) 2019/1148, sobre Precusores de Explosivos.



### pH Plus líquido

**ASTRALPOOL**

#### DESCRIPCIÓN

Incrementador de pH líquido. Ideal para dosificar con bomba.

	Formato	Código	Pack standard	Peso Std kg/l palet	Volumen standard en m <sup>3</sup>	Precio sin IVA	Código Alfanum.
	20 l	74863	1	600	-	<b>2,61</b>	A04



Consultar para cantidad mínima



## Equilibrio

### Incrementador de alcalinidad

**ASTRALPOOL**

#### DESCRIPCIÓN

Polvo para aumentar la alcalinidad del agua cuando esta sea inferior a las 125 ppm.

	Formato	Código	Pack standard	Peso Std kg/l palet	Volumen standard en m <sup>3</sup>	Precio sin IVA	Código Alfanum.
Formato cuadrado	6 kg	15976	4	864	-	<b>4,03</b>	A04

## Desinfección

### Cloro Choque granulado

**ASTRALPOOL**

#### DESCRIPCIÓN

Dicloro granulado con el 55% de cloro útil disponible.

	Formato	Código	Pack standard	Peso Std kg/l palet	Volumen standard en m <sup>3</sup>	Precio sin IVA	Código Alfanum.
Formato cuadrado	1 kg	11393	18	400	-	<b>20,36</b>	A01
Formato cuadrado	5 kg	11394	4	720	-	<b>12,18</b>	A01
Formato cuadrado	30 kg	11395	1	540	-	<b>11,45</b>	A01

### Cloro Choque en tabletas de 30g

**ASTRALPOOL**

#### DESCRIPCIÓN

Tabletas de dicloro de 30 g con el 50% de cloro útil disponible.

	Formato	Código	Pack standard	Peso Std kg/l palet	Volumen standard en m <sup>3</sup>	Precio sin IVA	Código Alfanum.
Formato cuadrado	1 kg	75156	18	432	-	<b>22,42</b>	A01
Formato cuadrado	5 kg	75157	4	720	-	<b>14,70</b>	A01
Cloro Choque 30g 0%	5 kg	75370	4	720	-	<b>14,98</b>	A01

Estos nuevos códigos únicamente afectan a las nuevas fórmulas con niveles bajos de ácido bórico (legislación europea)

### Cloro Lento granulado

**ASTRALPOOL**

#### DESCRIPCIÓN

Tricloro granulado con el 90% de cloro útil disponible.

	Formato	Código	Pack standard	Peso Std kg/l palet	Volumen standard en m <sup>3</sup>	Precio sin IVA	Código Alfanum.
Formato cuadrado	1 kg	11404	18	400	-	<b>16,75</b>	A01
Formato cuadrado	5 kg	11405	4	720	-	<b>10,04</b>	A01
Formato cuadrado	30 kg	11406	1	540	-	<b>9,83</b>	A01



Consultar para cantidad mínima



## Desinfección

### Cloro Lento en tabletas de 250 g

**ASTRALPOOL** 

#### DESCRIPCIÓN

Tabletas de tricloro de 250 g de disolución lenta con el 90% de cloro útil disponible.

	Formato	Código	Pack standard	Peso Std kg/l palet	Volumen standard en m <sup>3</sup>	Precio sin IVA	Código Alfanum.
Formato cuadrado	5 kg	75162	4	720	-	<b>10,24</b>	A01
	25 kg	75163	1	450	-	<b>9,83</b>	A01
Cloro lento 250g 0%	5 kg	75303	4	720	-	<b>10,87</b>	A01
	25 kg	75366	1	450	-	<b>10,44</b>	A01

Estos nuevos códigos únicamente afectan a las nuevas fórmulas con niveles bajos de ácido bórico (legislación europea)



### Cloro Lento en polvo

**ASTRALPOOL** 

#### DESCRIPCIÓN

Tricloro en polvo con un disponible del 90% en cloro útil.

	Formato	Código	Pack standard	Peso Std kg/l palet	Volumen standard en m <sup>3</sup>	Precio sin IVA	Código Alfanum.
	5 kg	11401	4	720	-	<b>10,04</b>	A01
	30 kg	11402	1	540	-	<b>9,83</b>	A01

### 10 Acciones

**ASTRALPOOL** 

#### DESCRIPCIÓN

Tabletas multiacción de 250 g que realizan las funciones de 10 productos: desinfectante, alguicida, bactericida, algicestático, virucida, fungicida, floculante-coagulante, reducción nivel pH, estabilizante y desincrustante.

	Formato	Código	Pack standard	Peso Std kg/l palet	Volumen standard en m <sup>3</sup>	Precio sin IVA	Código Alfanum.
Formato cuadrado	5 kg	75158	4	720	-	<b>12,24</b>	A01
Multiaccion 10 250 gr 0%	5 kg	75305	4	720	-	<b>12,41</b>	A01

Estos nuevos códigos únicamente afectan a las nuevas fórmulas con niveles bajos de ácido bórico (legislación europea)



# Desinfección

## Multiacción granulado

**ASTRALPOOL**

**DESCRIPCIÓN**

Producto granulado, con poder bactericida, algicida y floculante.

Formato	Código	Pack standard	Peso Std kg/l palet	Volumen standard en m <sup>3</sup>	Precio sin IVA	Código Alfanum.
5 kg	15984	4	720	-	<b>10,13</b>	A01
30 kg	15985	1	540	-	<b>10,56</b>	A01

## Multiacción en tabletas de 250 g

**ASTRALPOOL**

**DESCRIPCIÓN**

Tableta de 250 gr de disolución lenta, con acción bactericida, algicida y floculante.

Formato	Código	Pack standard	Peso Std kg/l palet	Volumen standard en m <sup>3</sup>	Precio sin IVA	Código Alfanum.	
Formato cuadrado	5 kg	75160	4	720	-	<b>10,34</b>	A01
	25 kg	75161	1	450	-	<b>9,94</b>	A01
Multiaction 5 250g 0%	5 kg	75304	4	720	-	<b>10,55</b>	A01
Multiaction 5 250g 0%	25 kg	75367	1	450	-	<b>10,14</b>	A01

Estos nuevos códigos únicamente afectan a las nuevas fórmulas con niveles bajos de ácido bórico (legislación europea)

## Bromo

**ASTRALPOOL**

**DESCRIPCIÓN**

Tabletas de bromo de 20 gr de disolución lenta para la desinfección continua de piscinas y spas. Sin olor a cloro. Gran tolerancia de valor pH. Gran poder desinfectante y oxidante.

Formato	Código	Pack standard	Peso Std kg/l palet	Volumen standard en m <sup>3</sup>	Precio sin IVA	Código Alfanum.
5 kg	16550	4	400	-	<b>36,30</b>	A01
20 kg	28740	1	540	-	<b>29,29</b>	A01

Consultar para cantidad mínima



## Desinfección

### Estabilizador de cloro

**ASTRALPOOL** 

#### DESCRIPCIÓN

Evita la rápida destrucción del cloro provocada por los rayos UV del sol.

Formato	Código	Pack standard	Peso Std kg/l palet	Volumen standard en m <sup>3</sup>	Precio sin IVA	Código Alfanum.
4,5 kg	72812	4	648	-	<b>10,21</b>	A04



### Neutralizador de cloro y bromo

**ASTRALPOOL** 

#### DESCRIPCIÓN

Para la eliminación del exceso de cloro o bromo residual.

Formato	Código	Pack standard	Peso Std kg/l palet	Volumen standard en m <sup>3</sup>	Precio sin IVA	Código Alfanum.
6 kg	16578	4	864	-	<b>5,34</b>	A04



## Antialgas

### Antialgas y Antialgas concentrado

**ASTRALPOOL** 

#### DESCRIPCIÓN

Para prevenir la formación de algas.

Formato	Código	Pack standard	Peso Std kg/l palet	Volumen standard en m <sup>3</sup>	Precio sin IVA	Código Alfanum.
<b>Antialgas</b>						
5 l	11417	1	640	-	<b>3,24</b>	A04
25 l	11418	1	600	-	<b>3,11</b>	A04
<b>Antialgas concentrado</b>						
5 l	11420	4	640	-	<b>4,29</b>	A04
25 l	11421	1	600	-	<b>4,07</b>	A04

Consultar para cantidad mínima

# Antialgas

## Antialgas abrillantador

**ASTRALPOOL** 

### DESCRIPCIÓN

Con elevado poder bactericida, algicida y fungicida.



Formato	Código	Pack standard	Peso Std kg/l palet	Volumen standard en m <sup>3</sup>	Precio sin IVA	Código Alfanum.
5 l	11414	4	640	-	<b>3,50</b>	A04
25 l	11415	1	600	-	<b>3,18</b>	A04

## Antialgas Extra

**ASTRALPOOL** 

### DESCRIPCIÓN

Algicida no espumante, muy eficaz, con acción floculante incorporada.



Formato	Código	Pack standard	Peso Std kg/l palet	Volumen standard en m <sup>3</sup>	Precio sin IVA	Código Alfanum.
5 l	11423	4	640	-	<b>8,36</b>	A04
25 l	11424	1	600	-	<b>7,53</b>	A04

## PhosFree

**ASTRALPOOL** 

### DESCRIPCIÓN

Producto concentrado que permite evitar la formación de algas derivadas de los productos químicos, fertilizantes de jardín y otros agentes contaminantes. Elimina los fosfatos que sirven como alimento de las algas, inhibiendo su crecimiento.

Compatible con todo tipo de piscinas, filtros y tratamientos de desinfección.

- Fácil de usar.
- Mejora el rendimiento de las electrólisis de sal.

#### Recomendamos:

Se debe mantener una concentración de fosfatos inferior a 125 ppb (partes por billón) para evitar la formación de algas.

Tratamiento inicial para altos niveles de fosfato:

1. Asegúrate de que el filtro está limpio y el equipo está funcionando correctamente.
2. Verter la dosis necesaria de Phos Free en un recipiente con agua y repartir dicha solución sobre la superficie de la piscina por un igual.
3. Mantener el sistema de filtración en marcha durante al menos 24 horas después de la aplicación.
4. Después de 48 horas, analiza el nivel de fosfato de tu piscina con un kit de análisis de fosfato. Si fuese necesario, repite el tratamiento.

Formato	Código	Pack standard	Peso Std kg/l palet	Volumen standard en m <sup>3</sup>	Precio sin IVA	Código Alfanum.
PhosFree 1 l	65957	12	480	-	<b>41,05</b>	A04
Tiras analíticas de fosfatos 25 tiras	64291	12	-	-	<b>24,58</b>	A04

### CARACTERÍSTICAS TÉCNICAS

Para una piscina de 50 m<sup>3</sup>

Cantidad de fosfatos en la piscina	250 ppb*	500 ppb*	1000 ppb*	1500 ppb*
ml de Phosfree	150	300	600	900

\* 1 ppm equivale a a 1000 ppb

**Elimina al instante la sustancia de que se alimentan las algas.**

**Producto concentrado: dura 13 semanas\***

\* 80 ml a la semana para una piscina de 50 m<sup>3</sup>.



64291

Consultar para cantidad mínima

## Antialgas



¡Mayor poder en cada gota!

Producto concentrado:  
25 semanas (1 L)

## Antialgas Power

ASTRALPOOL 

### DESCRIPCIÓN

Compuesto de acción rápida y carácter tenso-activo con un elevado poder bactericida, algicida y fungicida, destinado a evitar la formación y desarrollo de algas en el agua de la piscina.

**La prevención es la mejor solución:**

Producto concentrado de mantenimiento que gracias a su gran poder de eficacia te permitirá mantener la piscina libre de algas de todo tipo.

Su revolucionario tapón dosificador te permitirá ajustar al máximo la dosis exacta ayudándote a ahorrar y usar de forma más eficiente el producto.

Formato	Código	Pack standard	Peso Std kg/l palet	Volumen standard en m <sup>3</sup>	Precio sin IVA	Código Alfanum.
1l	63124	12	480	-	<b>15,37</b>	A04

## Antialgas Power Plus

ASTRALPOOL 



No espumante.

Producto concentrado:  
20 semanas (1 L)

### DESCRIPCIÓN

Antialgas extra de acción rápida con poder microfloculante lo cual te confiere una mayor capacidad para prevenir la aparición de las algas que aparecen en suspensión. No espumante.

Producto concentrado de mantenimiento que gracias a su gran poder de eficacia te permitirá mantener la piscina libre de algas de todo tipo.

Su revolucionario tapón dosificador te permitirá ajustar al máximo la dosis exacta ayudándote a ahorrar y usar de forma más eficiente el producto.

Formato	Código	Pack standard	Peso Std kg/l palet	Volumen standard en m <sup>3</sup>	Precio sin IVA	Código Alfanum.
1l	63126	12	480	-	<b>22,11</b>	A04

## AlgiStop

ASTRALPOOL 



### DESCRIPCIÓN

Recuperación concentrada antialgas; elimina todo tipo de algas, incluso las negras. De acción rápida, recomendado incluso para piscinas de liner y poliéster (no mancha).

Formato	Código	Pack standard	Peso Std kg/l palet	Volumen standard en m <sup>3</sup>	Precio sin IVA	Código Alfanum.
1l	72824	5l	640	-	<b>17,77</b>	A04



Consultar para cantidad  
mínima

**Agua limpia y  
transparente de forma  
natural.**
**Producto concentrado:  
25 semanas (1 L)**

 \* 40 ml a la semana para una  
piscina de 50 m<sup>2</sup>.

## Floculantes

### Floculante natural

**ASTRALPOOL**

#### DESCRIPCIÓN

Floculante concentrado de origen natural hecho a base de chitosán (cáscaras de crustáceos), que aporta a la piscina el tratamiento semanal más eficaz para evitar la creación de espuma o turbidez en el agua. Elimina los restos de cremas y aceites corporales, así como el exceso de metales.

Compatible con todo tipo de piscinas y filtros.

- Mantiene el agua cristalina ayudando al filtro en la recogida de la suciedad.
- Elimina el exceso de metales.
- Facilita la limpieza de los filtros más rápido y fácil.
- Mejora el rendimiento de las electrólisis de sal.

#### Recomendamos:

Para mantener el agua de la piscina cristalina y resplandeciente, trátala con el Floculante Natural una vez por semana con la dosis recomendada. Para piscinas particulares de mucho uso o para piscinas comerciales, trata el agua de la piscina con el doble o el triple de la dosis recomendada.

Formato	Código	Pack standard	Peso Std kg/l palet	Volumen standard en m <sup>3</sup>	Precio sin IVA	Código Alfanum.
1l	65956	12	480	-	<b>22,19</b>	A04

### Crystalblock - Floculante gel monodosis

**ASTRALPOOL**

#### DESCRIPCIÓN

Agua cristalina de la manera más sencilla. Sin manipulación ni complicados sistemas de dosificación. Nunca fue tan fácil disfrutar del resplandor del agua. Es ideal para todo tipo de piscinas excepto filtros de cartucho/diatomeas.

Su formato gel monodosis le permite dosificar de una manera más cómoda y exacta, Crystalblock recolecta las partículas coloidales y las esporas de algas para facilitar su recogida por el filtro.

- Aumenta la eficiencia del filtro.
- Ayuda a mantener el agua de su piscina cristalina y resplandeciente.
- Mejora la eficacia de los productos desinfectantes.

Formato	Código	Pack standard	Peso Std kg/l palet	Volumen standard en m <sup>3</sup>	Precio sin IVA	Código Alfanum.
36 UN	67558	72	10,800	-	<b>6,20</b>	A04

### Floculante líquido

**ASTRALPOOL**

#### DESCRIPCIÓN

Clarifica el agua, eliminando las partículas coloidales que provocan turbiedad en el agua.

Formato	Código	Pack standard	Peso Std kg/l palet	Volumen standard en m <sup>3</sup>	Precio sin IVA	Código Alfanum.
1l	11387	12	480	-	<b>5,91</b>	A04
5l	11388	4	640	-	<b>3,69</b>	A04
25l	11389	1	600	-	<b>3,33</b>	A04



Consultar para cantidad mínima



## Floculantes

### Floculante en cartuchos



#### DESCRIPCIÓN

Mejora continua de la transparencia del agua mediante floculación permanente.

	Formato	Código	Pack standard	Peso Std kg/l palet	Volumen standard en m <sup>3</sup>	Precio sin IVA	Código Alfanum.
1 kg de producto (8 bolsas de 125 g cada una)		11390	14	490	-	<b>20,07</b>	A04
5 kg de producto		19717	4	720	-	<b>6,01</b>	A04
25 kg de producto		16481	1	450	-	<b>5,62</b>	A04

### Claritab Plus



#### DESCRIPCIÓN

Tabletas floculantes super-concentradas "coagulantes" y "floculantes", especialmente formuladas para obtener un mejor rendimiento del filtro de arena. De disolución lenta y controlada, elimina completamente las partículas en suspensión dentro del agua (iones metálicos, materia orgánica...). Ahorra al reducir el consumo de los productos de desinfección.

	Formato	Código	Pack standard	Peso Std kg/l palet	Volumen standard en m <sup>3</sup>	Precio sin IVA	Código Alfanum.
Display de 20 unidades	Unidad: 5 x 20 g	72769	20	144	-	<b>101,67</b>	A04
2 unidades	-	25324	24	-	-	<b>13,04</b>	A04



## Limpiadores

### Limpiador de superficie



#### DESCRIPCIÓN

Limpiador desincrustante extra fuerte. Ácido.

	Formato	Código	Pack standard	Peso Std kg/l palet	Volumen standard en m <sup>3</sup>	Precio sin IVA	Código Alfanum.
	5 l	11391	4	640	-	<b>3,09</b>	A04
	25 l	11392	1	600	-	<b>3,00</b>	A04



### Limpiador de superficie

para piscinas de poliéster y fibra de vidrio



#### DESCRIPCIÓN

Actúa contra incrustaciones calcáreas y grasa sin dañar los materiales.

	Formato	Código	Pack standard	Peso Std kg/l palet	Volumen standard en m <sup>3</sup>	Precio sin IVA	Código Alfanum.
	5 l	16558	4	640	-	<b>5,75</b>	A04



Consultar para cantidad mínima

# Limpiadores

## Gelamin

**ASTRALPOOL**

### DESCRIPCIÓN

Gel desincrustante para paredes y fondo de la piscina. Muy eficaz. Fácil aplicación.

Formato	Código	Pack standard	Peso Std kg/l palet	Volumen standard en m <sup>3</sup>	Precio sin IVA	Código Alfanum.
5 l	15987	4	640	-	<b>4,90</b>	A04

## Limpiador desengrasante

### No espumante

**ASTRALPOOL**

### DESCRIPCIÓN

Compuesto especialmente formulado para eliminar los cercos de grasa y suciedad en los bordes, paredes de las piscinas y zonas anexas a las mismas que lo requieran.

Formato	Código	Pack standard	Peso Std kg/l palet	Volumen standard en m <sup>3</sup>	Precio sin IVA	Código Alfanum.
1 l	11425	12	480	-	<b>8,90</b>	A04
5 l	11426	4	640	-	<b>4,66</b>	A04
25 l	11427	1	600	-	<b>4,51</b>	A04

## Netoline

### Lámina de agua

**ASTRALPOOL**

### DESCRIPCIÓN

Potente desincrustante líquido para limpieza de la línea de flotación con poder desengrasante.

Formato	Código	Pack standard	Peso Std kg/l palet	Volumen standard en m <sup>3</sup>	Precio sin IVA	Código Alfanum.
1 l	40931	12	480	-	<b>5,98</b>	A04
5 l	40932	4	640	-	<b>5,30</b>	A04
25 l	40934	1	600	-	<b>2,49</b>	A04

## Filnet líquido

**ASTRALPOOL**

### DESCRIPCIÓN

Desincrustante líquido diseñado especialmente para la limpieza interior de filtros de arena de piscina pública.

Formato	Código	Pack standard	Peso Std kg/l palet	Volumen standard en m <sup>3</sup>	Precio sin IVA	Código Alfanum.
5 l	73557	4	640	-	<b>3,42</b>	A04
25 l	73558	1	600	-	<b>3,20</b>	A04



Consultar para cantidad mínima



## Limpiadores

### Filnet sólido

#### DESCRIPCIÓN

Desincrustante sólido para la limpieza interior de filtros de arena.

Formato	Código	Pack standard	Peso Std kg/l palet	Volumen standard en m <sup>3</sup>	Precio sin IVA	Código Alfanum.
1 kg	15988	18	600	-	<b>13,12</b>	A04

### Paso 1: Pulidor

#### DESCRIPCIÓN

Pulidor de acero inoxidable y desoxidante.

Formato	Código	Pack standard	Peso Std kg/l palet	Volumen standard en m <sup>3</sup>	Precio sin IVA	Código Alfanum.
750 ml	72847	12	576	-	<b>12,41</b>	A04



**Paso 1: Pulidor.**  
**Paso 2 Abrillantador.**  
 Se aconsejan utilizarlos para el mantenimiento de acero inoxidable, especialmente para las escaleras construidas en AISI-304 y AISI-316L

### Paso 2: Abrillantador

#### DESCRIPCIÓN

Producto diseñado para cuidar y pulir el acero inoxidable.

Formato	Código	Pack standard	Peso Std kg/l palet	Volumen standard en m <sup>3</sup>	Precio sin IVA	Código Alfanum.
750 ml	72848	12	576	-	<b>28,85</b>	A04



Consultar para cantidad mínima

# Limpiadores

## Limpiador-pulidor de acero inoxidable

**ASTRALPOOL** 

### DESCRIPCIÓN

Limpiador-pulidor de acero inoxidable. Elimina las manchas y actúa como desengrasante para la limpieza de todo tipo de superficies en acero inoxidable.

Formato	Código	Pack standard	Peso Std kg/l palet	Volumen standard en m <sup>3</sup>	Precio sin IVA	Código Alfanum.
1 l	72845*	12	480	-	<b>14,16</b>	A04
5 l	72846*	4	640	-	<b>9,15</b>	A04

\*Los nuevos códigos sustituyen a los viejos 18713 y 16630.

## Antical

**ASTRALPOOL** 

### DESCRIPCIÓN

Evita las incrustaciones de cal.

Formato	Código	Pack standard	Peso Std kg/l palet	Volumen standard en m <sup>3</sup>	Precio sin IVA	Código Alfanum.
5 l	11431	4	640	-	<b>17,32</b>	A04



## Antical Super

**ASTRALPOOL** 

### DESCRIPCIÓN

Desincrustante superficaz. Impide las precipitaciones de cal e incrustaciones. Previene la calcificación de tuberías.

Formato	Código	Pack standard	Peso Std kg/l palet	Volumen standard en m <sup>3</sup>	Precio sin IVA	Código Alfanum.
5 l	16555	4	640	-	<b>27,21</b>	A04





Consultar para cantidad mínima

## Cuidado invernal

### Invernador

#### DESCRIPCIÓN

Evita la proliferación intensa de algas y bacterias en el agua. Previene la putrefacción del agua y los sedimentos calcáreos. Facilita la limpieza en primavera. No espumante.

Formato	Código	Pack standard	Peso Std kg/l palet	Volumen standard en m <sup>3</sup>	Precio sin IVA	Código Alfanum.
5 l	11430	4	640	-	<b>11,86</b>	A04



### Invernador sin cobre

#### DESCRIPCIÓN

Previene la putrefacción del agua y ralentiza el crecimiento de algas y bacterias. Compatible con todos los tratamientos. Incluido el PHMB.

Formato	Código	Pack standard	Peso Std kg/l palet	Volumen standard en m <sup>3</sup>	Precio sin IVA	Código Alfanum.
5 l	16553	4	640	-	<b>6,72</b>	A04



¡Mayor poder en cada gota!

Producto concentrado:  
0,5 L / 40 - 50 m<sup>3</sup>

### Invernador Power

#### DESCRIPCIÓN

Invernador concentrado especial para piscinas de Liner o Poliester que te permitirá mantener en perfectas condiciones el agua durante el periodo de hibernación evitando la formación de algas y bacterias. Ahorra agua conservándola durante todo el invierno.

Su revolucionario tapón dosificador te permitirá ajustar al máximo la dosis exacta ayudándote a ahorrar y usar de forma más eficiente el producto.

Al finalizar la temporada de baño y sin haber suspendido el tratamiento de mantenimiento, efectuar una supercloración con Dicloro Granulado.

Es aconsejable repetir a mitad de temporada invernal la adición de producto.

Formato	Código	Pack standard	Peso Std kg/l palet	Volumen standard en m <sup>3</sup>	Precio sin IVA	Código Alfanum.
1 l	63165	12	480	-	<b>27,35</b>	A04



¡Mayor poder en cada gota!

Producto concentrado:  
0,5 L / 40 - 50 m<sup>3</sup>

Consultar para cantidad  
mínima

Estos nuevos códigos únicamente afectan a las nuevas fórmulas con niveles bajos de ácido bórico (legislación europea)

## Cuidado invernal

### Inverlong

**ASTRALPOOL**

#### DESCRIPCIÓN

Tratamiento completo para la piscina en invierno. Previene la putrefacción del agua y la proliferación de algas. Mantiene el agua cristalina. Incluye acción bactericida, algicida y floculante. Con dosificador flotante incorporado.

Formato	Código	Pack standard	Peso Std kg/l palet	Volumen standard en m <sup>3</sup>	Precio sin IVA	Código Alfanum.
1.75 kg	75151	8	128	-	<b>31,53</b>	A04

## Kit

### Kit-Splash

**ASTRALPOOL**

#### DESCRIPCIÓN

Kit de mantenimiento para piscina infantil. Contiene 0,5 kg de dicloro granulado y 0,5 l de antialgas concentrado.

Formato	Código	Pack standard	Peso Std kg/l palet	Volumen standard en m <sup>3</sup>	Precio sin IVA	Código Alfanum.
Kit	15986	14	294	-	<b>25,44</b>	A04



Consultar para cantidad mínima



Estos nuevos códigos únicamente afectan a las nuevas fórmulas con niveles bajos de ácido bórico (legislación europea)

## Productos para electrólisis de sal

### pH Minor sólido

**ASTRALPOOL**

Formato	Código	Pack standard	Peso Std kg/l palet	Volumen standard en m <sup>3</sup>	Precio sin IVA	Código Alfanum.
8 Kg	40919	4	768	-	<b>5,49</b>	A04
16 Kg	40920	1	384	-	<b>4,93</b>	A04

Consultar la nueva normativa sobre pH Minor en la pág. 309

### pH Minor líquido

**ASTRALPOOL**

Sujeto al Reglamento Europeo (UE) 2019/1148, sobre Precursores de Explosivos.

Formato	Código	Pack standard	Peso Std kg/l palet	Volumen standard en m <sup>3</sup>	Precio sin IVA	Código Alfanum.	
pH Minus concentrado*	5 l	40921	4	640	-	<b>6,57</b>	A04
pH Minus concentrado*	10 l	40922	1	600	-	<b>6,26</b>	A04
pH Minus concentrado*	25 l	40923	1	600	-	<b>5,16</b>	A04

\*Solo para la venta a profesionales de la piscina.

Consultar la nueva normativa sobre pH Minor en la pág. 309

### Floculante en cartucho 100 gr especial

Formato	Código	Pack standard	Peso Std kg/l palet	Volumen standard en m <sup>3</sup>	Precio sin IVA	Código Alfanum.
1 Kg	40924	14	588	-	<b>17,92</b>	A04



## Productos para electrólisis de sal



### Algicida y Anticalcáreo especial **ASTRALPOOL**

Formato	Código	Pack standard	Peso Std kg/l palet	Volumen standard en m <sup>3</sup>	Precio sin IVA	Código Alfanum.
5 l	40926	4	640	-	<b>5,94</b>	A04
25 l	40927	1	600	-	<b>4,77</b>	A04



### Gen Brom **ASTRALPOOL**

Formato	Código	Pack standard	Peso Std kg/l palet	Volumen standard en m <sup>3</sup>	Precio sin IVA	Código Alfanum.
5 Kg	40928	4	480	-	<b>21,48</b>	A04



### Netcel. Limpiador de células electrolíticas

Formato	Código	Pack standard	Peso Std kg/l palet	Volumen standard en m <sup>3</sup>	Precio sin IVA	Código Alfanum.
1 l	28729	-	-	-	<b>6,93</b>	A04
5 l	28730	4	640	-	<b>2,55</b>	A04

## Información sobre pH Minor Líquido

# Cómo afecta la Nueva Normativa PH MINOR LÍQUIDO



De acuerdo al REGLAMENTO (UE) 2019/1148 de 20 de junio de 2019, sobre la comercialización y utilización de precursores de explosivos, el ácido sulfúrico ha pasado a incluirse al Anexo I de dicho reglamento: "PRECURSORES DE EXPLOSIVOS RESTRINGIDOS", donde se indican las sustancias que no deben ponerse a disposición de los particulares, salvo si su concentración es igual o inferior a los valores límite, en este caso 15%.

- ≤ 15% --> venta libre sin restricciones (el nuevo pH MINUS líquido diluido)
- 15 - 40% --> venta a particulares (siempre y cuando tengan en posesión la "licencia" correspondiente). No hay restricción para su venta/ uso entre profesionales, pero se debe llevar un registro de las ventas
- > 40% --> prohibida su venta a particulares (SOLO PROFESIONALES, pero se debe llevar un registro de las ventas)

### NOTA:

Según el Reglamento 2019/1148 (Artículo 23, apartado 5): la posesión, introducción y utilización por particulares de precursores de explosivos regulados adquiridos legalmente antes del 1 de febrero de 2021 estará permitida hasta el 2 de febrero de 2022.

Este período transitorio no se extiende a la puesta a disposición de precursores de explosivos restringidos:

Por lo tanto, no se trata de un período transitorio para los operadores económicos, sino solamente para la posesión, introducción y utilización por particulares.

## Información sobre el ácido bórico

# Cómo afecta la Nueva Normativa de ÁCIDO BÓRICO



Le informamos que, debido a la publicación del REGLAMENTO (UE) 2021/849 (ATP 17), los productos químicos biocidas para el tratamiento del agua que excedan de un límite genérico del 0,3% de ácido bórico quedan prohibidos en el mercado. Debido a este cambio, el Ministerio de Sanidad Español ha procedido a la cancelación de todas las autorizaciones actuales y de acuerdo con el art. 52 del Reglamento 528/2012, dichos productos deberán dejar de comercializarse a los 180 días de la fecha de cancelación y con un máximo adicional de otros 180 días para la eliminación y la utilización de existencias.

Fluidra ha reaccionado con agilidad a esta situación creando nuevas fórmulas que satisfacen la exigencia del reglamento y en la tarifa ya pueden encontrarse los códigos de las nuevas fórmulas, acordes con esta nueva limitación.

El ácido bórico es un componente químico que ayuda a la compactación de las tabletas de cloro y oxígeno. El producto en tabletas de esta tarifa cumple con el reglamento arriba mencionado. Para todo producto en el mercado con concentración de ácido bórico > 0,3% las fechas de comercialización y uso son las siguientes:

- Fin de comercialización: **no se puede vender a partir del 9 de enero 2022**. Esto significa que nadie podrá comercializar estos productos a partir de esta fecha (ni fabricantes, ni distribuidores, ni profesionales).
- Fin de utilización y eliminación stocks: **8 de julio 2022**.

### NOTA:

El producto se podrá consumir y seguir utilizándose hasta el 8 de Julio por parte de profesionales y consumidores finales, siempre que hayan adquirido el producto con anterioridad al 9 de enero de 2022. Esto aplica a toda persona que manipula el producto. A tener en cuenta, los profesionales que hacen servicios de mantenimiento, siempre que facturen el servicio y no el producto, podrán seguir utilizándolo hasta la fecha indicada.



# ctx<sup>®</sup> pro

TRATAMIENTOS  
QUÍMICOS  
DEL AGUA

## Conocemos, cuidamos, vivimos el agua.

Nuestra fórmula es única: cuidado, tecnología, conocimiento.  
Ahora con un nuevo diseño, más claro y funcional.



### Nuevo diseño

Referencia

Nombre del producto

Beneficios y ventajas del producto

Familia y tipo de producto



Formato del producto

Guía de uso



## Todo lo que necesitas para conseguir un agua sana y perfecta en 4 pasos:



# 1

### Equilibrio

Mantiene los parámetros del agua en niveles óptimos.



# 2

### Desinfección

Desinfecta el agua y elimina los microorganismos.



# 3

### Antialgas

Previene las algas, impidiendo su aparición



# 4

### Agua cristalina

Elimina la suciedad y la turbidez: agua limpia y cristalina

Cuida los elementos de tu piscina para un funcionamiento perfecto.

### Productos de limpieza



Cuida de tu piscina durante el invierno.

### Cuidado invernal



Y si surge cualquier tipo de problema o necesitas un extra de cuidado, cuentas con la gama completa de **Soluciones CTX**.



# ctx<sup>®</sup> pro

## La fórmula del cuidado

ctxprofessional.com

## Equilibrio

### CTX 10 pH Minus



#### DESCRIPCIÓN

Disminuye los valores de pH superiores a 7.6.

- Mejora el confort del baño, ya que evita irritación de ojos y mucosas, y la destrucción de la capa protectora natural de la piel.
- Optimiza la eficacia del desinfectante.
- Evita las incrustaciones de cal.

#### GRANULADO



#### EFICACIA

INMEDIATA

#### TODO TIPO DE PISCINAS



#### DOSIFICACIÓN

150g / -0,2pH / 10m<sup>3</sup>

	Formato	Código	Pack standard	Peso del palé kg	Volumen standard en m <sup>3</sup>	Precio sin IVA	Código Alfanum.
CTX 10 pH Minus	1.5 kg	03105	18	600	-	<b>6,35</b>	C04
CTX 10 pH Minus	5 kg	74650	4	720	-	<b>3,34</b>	C04

### CTX 15 pH Minus

#### DESCRIPCIÓN

Disminuye los valores de pH superiores a 7.6.

- Mejora el confort del baño, ya que evita irritación de ojos y mucosas, y la destrucción de la capa protectora natural de la piel.
- Optimiza la eficacia del desinfectante.
- Evita las incrustaciones de cal.
- Ideal para dosificar con bomba.



#### LÍQUIDO



#### EFICACIA

INMEDIATA

#### TODO TIPO DE PISCINAS



#### DOSIFICACIÓN

120ml / -0,2pH / 10m<sup>3</sup>

	Formato	Código	Pack standard	Peso del palé kg	Volumen standard en m <sup>3</sup>	Precio sin IVA	Código Alfanum.
CTX 15C pH Minus*	10 l	28399	1	600	-	<b>2,69</b>	C04
CTX 15C pH Minus*	20 l	17181	1	480	-	<b>2,36</b>	C04

\* Sólo para la venta a profesionales de la piscina. Sujeto al Reglamento Europeo (UE) 2019/1148 sobre Precursores de Explosivos.

#### LÍQUIDO



#### EFICACIA

INMEDIATA

#### TODO TIPO DE PISCINAS



#### DOSIFICACIÓN

325ml / -0,2pH / 10m<sup>3</sup>

	Formato	Código	Pack standard	Peso del palé kg	Volumen standard en m <sup>3</sup>	Precio sin IVA	Código Alfanum.
CTX 15 pH Minus	10 l	73669	1	600	-	<b>2,06</b>	C04
CTX 15 pH Minus	20 l	73670	1	480	-	<b>1,91</b>	C04



## Equilibrio

### CTX 20 pH Plus



#### DESCRIPCIÓN

Aumenta los valores del pH por debajo de 7,2.

- Mejora la calidad del baño, evitando la irritación de los ojos y las membranas mucosas y la destrucción de la capa protectora natural de la piel.
- Optimiza la eficacia del desinfectante.
- Previene la corrosión de los metales.

GRANULADO	EFICACIA		TODO TIPO DE PISCINAS		DOSIFICACIÓN		
	<b>INMEDIATA</b>				<b>150g / +0,2pH / 10m<sup>3</sup></b>		
	Formato	Código	Pack standard	Peso del palé kg	Volumen standard en m <sup>3</sup>	Precio sin IVA	Código Alfanum.
CTX 20 pH Plus	1 kg	16723	18	400	-	<b>7,02</b>	C04
CTX 20 pH Plus	5 kg	74895	4	720	-	<b>3,80</b>	C04

### CTX 25 pH Plus



#### DESCRIPCIÓN

Aumenta los valores del pH por debajo de 7,2.

- Mejora el confort del baño, ya que evita irritación de ojos y mucosas, y la destrucción de la capa protectora natural de la piel.
- Optimiza la eficacia del desinfectante.
- Previene la corrosión de los metales.
- Ideal para dosificar con bomba.

LÍQUIDO	EFICACIA		TODO TIPO DE PISCINAS		DOSIFICACIÓN		
	<b>INMEDIATA</b>				<b>350ml / +0,2pH / 10m<sup>3</sup></b>		
	Formato	Código	Pack standard	Peso del palé LT	Volumen standard en m <sup>3</sup>	Precio sin IVA	Código Alfanum.
CTX 25 pH Plus	20 l	17182	1	480	-	<b>2,30</b>	C04

## Equilibrio



### CTX 21 Alka Plus

#### DESCRIPCIÓN

La alcalinidad juega un papel importante porque tiene un efecto regulador de los cambios del pH y corrige un pH inestable cuando la alcalinidad es baja.

- Previene las fluctuaciones de pH, siempre que la alcalinidad esté entre 125-150 ppm.
- Refuerza el equilibrio del agua.
- Mejora el confort del baño.

GRANULADO	EFICACIA		TODO TIPO DE PISCINAS		DOSIFICACIÓN		
	<b>INMEDIATA</b>				<b>180g / +10ppm / 10m<sup>3</sup></b>		
	Formato	Código	Pack standard	Peso del palé kg	Volumen standard en m <sup>3</sup>	Precio sin IVA	Código Alfanum.
CTX 21 Alka Plus	6 kg	03212	4	864	-	<b>4,11</b>	C04



### CTX 22 Calc +

#### DESCRIPCIÓN

Aumenta la dureza del agua cuando está en valores por debajo de 175 ppm para evitar la corrosión de los materiales de la piscina.

- La dureza del agua debe situarse entre 175-300 ppm.

GRANULADO	EFICACIA		TODO TIPO DE PISCINAS		DOSIFICACIÓN		
	<b>INMEDIATA</b>				<b>150g / 10ppm / 10m<sup>3</sup></b>		
	Formato	Código	Pack standard	Peso Std kg/l palet	Volumen standard en m <sup>3</sup>	Precio sin IVA	Código Alfanum.
CTX 22 Calc +	5 kg	03214	4	720	-	<b>4,85</b>	C04





## Desinfección

### CTX 200/gr ClorShock



#### DESCRIPCIÓN

Tratamiento de cloro para la recuperación del agua

- Disolución rápida.
- La elevada solubilidad del agua hace que se obtenga rápidamente la cantidad de cloro residual necesaria.
- Cloro estable, mayor duración en el agua.
- No modifica el pH.

GRANULADO	EFICACIA		TODAS, ESPECIALMENTE DE LINER Y POLIÉSTER		DOSIFICACIÓN		
	INMEDIATA				150g / 10m <sup>3</sup>		
	Formato	Código	Pack standard	Peso del palé kg	Volumen standard en m <sup>3</sup>	Precio sin IVA	Código Alfanum.
CTX 200gr Clor Shock	1 kg	03135	18	400	-	<b>20,36</b>	C01
CTX 200gr Clor Shock	5 kg	03137	4	720	-	<b>12,18</b>	C01
CTX 200gr Clor Shock	25 kg	10905	1	450	-	<b>11,70</b>	C01

### CTX 250 ClorShock



Estos nuevos códigos únicamente afectan a las nuevas fórmulas con niveles bajos de ácido bórico (legislación europea)

#### DESCRIPCIÓN

Tratamiento de cloro para la recuperación del agua

- Disolución rápida.
- Las tabletas tienen un efecto efervescente que asegura un aumento rápido de la concentración de cloro.
- Cloro estable, mayor duración en el agua.
- No modifica el pH.
- Utilización recomendada en piscinas de baldosas o en el skimmer.

TABLETA	EFICACIA		TODO TIPO DE PISCINAS		DOSIFICACIÓN		
	INMEDIATA				7 tabletas / 10 m <sup>3</sup>		
	Formato	Código	Pack standard	Peso del palé kg	Volumen standard en m <sup>3</sup>	Precio sin IVA	Código Alfanum.
CTX 250 ClorShock	1 kg	75133	18	432	-	<b>22,89</b>	C01
CTX 250 ClorShock	5 kg	75134	4	720	-	<b>14,98</b>	C01
CTX 250 ClorShock	25 kg	75135	1	450	-	<b>12,54</b>	C01
CTX 250.0 ClorShock	5 kg	75139	4	720	-	<b>15,28</b>	C01

0% ácido bórico



## Desinfección

### CTX 12 Neutralizador de cloro y bromo



#### DESCRIPCIÓN

Reduce el exceso residual de cloro o bromo.

- Elimina rápidamente el exceso de desinfectante para que los bañistas puedan disfrutar de la piscina con total seguridad.

#### GRANULADO



#### EFICACIA

INMEDIATA

#### TODO TIPO DE PISCINAS



#### DOSIFICACIÓN

10g / -0.5ppm / 10m<sup>3</sup>

	Formato	Código	Pack standard	Peso del palé kg	Volumen standard en m <sup>3</sup>	Precio sin IVA	Código Alfanum.
CTX 12 Neutralizador de cloro y bromo	6 kg	03211	4	576	-	<b>5,44</b>	C04

### CTX 300 ClorLent



#### DESCRIPCIÓN

Tratamiento con cloro para desinfectar la piscina.

- Esencial para el tratamiento continuado de la piscina, ya que el desinfectante se libera a medida que el agua lo necesita.
- Cloro estable, mayor duración en el agua.
- Apto para tratamiento de choque y como de mantenimiento.

#### POLVO



#### EFICACIA

DIARIA

#### TODO TIPO DE PISCINAS



#### DOSIFICACIÓN

10g / 10m<sup>3</sup>

	Formato	Código	Pack standard	Peso del palé kg	Volumen standard en m <sup>3</sup>	Precio sin IVA	Código Alfanum.
CTX 300 ClorLent	1 kg	03147	18	400	-	<b>17,11</b>	C01
CTX 300 ClorLent	5 kg	03149	4	720	-	<b>10,24</b>	C01
CTX 300 ClorLent	25 kg	19194	1	450	-	<b>9,83</b>	C01

## Desinfección



### CTX 300/gr ClorLent



#### DESCRIPCIÓN

Tratamiento con cloro para desinfectar la piscina.

- Esencial para el tratamiento continuado de la piscina, ya que el desinfectante se libera a medida que el agua lo necesita.
- Cloro estable, mayor duración en el agua.
- Apto para tratamiento de choque y de mantenimiento.

GRANULADO	EFICACIA		TODO TIPO DE PISCINAS		DOSIFICACIÓN	
	DIARIA				10g / 10m <sup>3</sup>	
Formato	Código	Pack standard	Peso del palé kg	Volumen standard en m <sup>3</sup>	Precio sin IVA	Código Alfanum.
CTX 300/gr ClorLent	1 kg	03154	18	400	-	17,11 C01
CTX 300/gr ClorLent	5 kg	03156	4	720	-	10,24 C01
CTX 300/gr ClorLent	25 kg	19195	1	450	-	9,83 C01

### CTX 370 ClorLent



Estos nuevos códigos únicamente afectan a las nuevas fórmulas con niveles bajos de ácido bórico (legislación europea)

#### DESCRIPCIÓN

Tratamiento con cloro para desinfectar la piscina.

- Disolución lenta y desinfección continua.
- Cloro estable, mayor duración en el agua.
- Se aconseja dosificar desde el skimmer o en un dosificador flotante. Evitar el contacto directo con las piscinas fabricadas con liner, poliéster o vinilo, o bien pintadas, puesto que puede producir decoloraciones.

TABLETA	EFICACIA		TODO TIPO DE PISCINAS		DOSIFICACIÓN	
	SEMANAL				1 tableta / 25 m <sup>3</sup>	
Formato	Código	Pack standard	Peso del palé kg	Volumen standard en m <sup>3</sup>	Precio sin IVA	Código Alfanum.
CTX 370 ClorLent	1 kg	75136	18	540	-	17,46 C01
CTX 370 ClorLent	5 kg	75137	4	720	-	10,45 C01
CTX 370 ClorLent	25 kg	75138	1	450	-	10,04 C01
CTX 370.0 ClorLent	5 kg	75306	4	720	-	10,66 C01
CTX 370.0 ClorLent	25 kg	75368	1	450	-	10,24 C01

0% ácido bórico

## Desinfección



### CTX 120 Hypocal

Tratamiento con hipoclorito de calcio para desinfectar la piscina.

- Disolución rápida.
- Cloro no estabilizado, no añada ácido cianúrico en el agua.
- Apto para tratamiento de choque y de mantenimiento.

GRANULADO	EFICACIA		TODO TIPO DE PISCINAS		DOSIFICACIÓN		
	DIARIA				10g / 10m <sup>3</sup>		
	Formato	Código	Pack standard	Peso del palé kg	Volumen standard en m <sup>3</sup>	Precio sin IVA	Código Alfanum.
CTX 120 Hypocal	5 kg	03130	4	360	-	<b>19,67</b>	C01
CTX 120 Hypocal	25 kg	03131	1	600	-	<b>13,50</b>	C01



### CTX 400 ClorProtect

Mantiene el agua desinfectada por más tiempo.

- Aumenta el efecto desinfectante del cloro al prevenir la destrucción rápida causada por la luz ultravioleta del sol.
- Complemento para electrólisis salina o tratamientos de cloro no estabilizado.
- Para piscinas exteriores.
- Introducir el producto en el skimmer o en el prefiltro de la bomba.

POLVO	EFICACIA		TODO TIPO DE PISCINAS		DOSIFICACIÓN		
	INMEDIATA				400g / 10m <sup>3</sup>		
	Formato	Código	Pack standard	Peso del palé kg	Volumen standard en m <sup>3</sup>	Precio sin IVA	Código Alfanum.
CTX 400 ClorProtect	4.5 kg	73127	4	648	-	<b>10,59</b>	C04



### CTX 161 ClorLíquido

#### DESCRIPCIÓN

Cloro líquido para una desinfección continua del agua.

- Cloro no estabilizado, no añada ácido cianúrico al agua.
- Apto para tratamiento de choque y de mantenimiento.

LÍQUIDO	EFICACIA		TODO TIPO DE PISCINAS		DOSIFICACIÓN		
	DIARIA				500ml / 10m <sup>3</sup>		
	Formato	Código	Pack standard	Peso del palé kg	Volumen standard en m <sup>3</sup>	Precio sin IVA	Código Alfanum.
CTX 161 ClorLíquido	20 l	47191	1	560	-	<b>6,50</b>	C01

## Desinfección



### CTX 390 / gr Multiaction



#### DESCRIPCIÓN

Tratamiento multiacción con cloro de uso ocasional.

- Cloro estable, permanece más tiempo en el agua.

GRANULADO	EFICACIA		TODAS, ESPECIALMENTE PISCINAS DE GRESITE		DOSIFICACIÓN		
	DIARIA				15g / 10m <sup>3</sup>		
	Formato	Código	Pack standard	Peso del palé kg	Volumen standard en m <sup>3</sup>	Precio sin IVA	Código Alfanum.
CTX 390gr Multiaction	5 kg	07897	4	720	-	<b>10,34</b>	C01
CTX 390gr Multiaction	25 kg	19196	1	450	-	<b>9,94</b>	C01



Estos nuevos códigos únicamente afectan a las nuevas fórmulas con niveles bajos de ácido bórico (legislación europea)

### CTX 342 Multiaction 5



#### DESCRIPCIÓN

Tratamiento multiacción con cloro para el mantenimiento de la piscina.

- Disolución lenta y continua.
- Desinfección, antialgas, floculante, coagulante, estabilizador de cloro.

TABLETA	EFICACIA		TODAS, ESPECIALMENTE DE LINER Y POLIÉSTER		DOSIFICACIÓN		
	SEMANAL				1 tableta / 25 m <sup>3</sup>		
	Formato	Código	Pack standard	Peso del palé kg	Volumen standard en m <sup>3</sup>	Precio sin IVA	Código Alfanum.
CTX 342 Multiaction 5	1 kg	75140	18	540	-	<b>17,53</b>	C01
CTX 342 Multiaction 5	5 kg	75141	4	720	-	<b>10,97</b>	C01
CTX 342 Multiaction 5	25 kg	75142	1	450	-	<b>10,13</b>	C01

## Desinfección



Estos nuevos códigos únicamente afectan a las nuevas fórmulas con niveles bajos de ácido bórico (legislación europea)

0% ácido bórico

### DESCRIPCIÓN

Tratamiento multiacción con cloro para el mantenimiento de la piscina.

- Disolución lenta y continua.
- Desinfección, antialgas, floculante, coagulante, estabilizador de cloro.

TABLETA	EFICACIA		TODO TIPO DE PISCINAS		DOSIFICACIÓN		
	SEMANAL				1 tableta / 25 m <sup>3</sup>		
	Formato	Código	Pack standard	Peso del palé kg	Volumen standard en m <sup>3</sup>	Precio sin IVA	Código Alfanum.
CTX 393 Multiaction 5	1 kg	75143	18	540	-	<b>17,63</b>	C01
CTX 393 Multiaction 5	5 kg	75144	4	720	-	<b>10,56</b>	C01
CTX 393 Multiaction 5	25 kg	75145	1	450	-	<b>10,13</b>	C01
CTX 393.0 Multiaction 5	5 kg	75307	4	720	-	<b>10,77</b>	C01
CTX 393.0 Multiaction 5	25 kg	75369	1	450	-	<b>10,33</b>	C01



Estos nuevos códigos únicamente afectan a las nuevas fórmulas con niveles bajos de ácido bórico (legislación europea)

## CTX 379 Multiaction 5

### DESCRIPCIÓN

Tratamiento multiacción con cloro para el mantenimiento de la piscina.

- Disolución lenta y continua.
- Desinfección, antialgas, floculante, coagulante, estabilizador de cloro.

TABLETA	EFICACIA		TODAS, ESPECIALMENTE LAS DE FILTRO DE CARTUCHO		DOSIFICACIÓN		
	SEMANAL				1 tableta / 25 m <sup>3</sup>		
	Formato	Código	Pack standard	Peso Std kg/l palet	Volumen standard en m <sup>3</sup>	Precio sin IVA	Código Alfanum.
CTX 379 Multiaction 5	5 kg	75146	4	450	-	<b>10,56</b>	C01

## Desinfección

### CTX 391 Multiaction 10



Estos nuevos códigos únicamente afectan a las nuevas fórmulas con niveles bajos de ácido bórico (legislación europea)

**0** ácido bórico

#### DESCRIPCIÓN

Tratamiento multiacción con cloro para el mantenimiento de la piscina.

- Disolución lenta y continua.
- Desinfección, antialgas, floculante, coagulante, estabilizador de cloro, antical, eliminador de metales, protector contra la corrosión, minorador del pH.

TABLETA	EFICACIA			TODO TIPO DE PISCINAS		DOSIFICACIÓN	
	SEMANAL					1 tableta / 25 m <sup>3</sup>	
	Formato	Código	Pack standard	Peso del palé kg	Volumen standard en m <sup>3</sup>	Precio sin IVA	Código Alfanum.
CTX 391 Multiaction 10	5 kg	75147	4	720	-	<b>12,42</b>	C01
CTX 391.0 Multiaction 10	5 kg	75308	4	720	-	<b>12,67</b>	C01

### CTX 230 Dosilong



Estos nuevos códigos únicamente afectan a las nuevas fórmulas con niveles bajos de ácido bórico (legislación europea)

#### DESCRIPCIÓN

Dosificador flotante para el tratamiento multiacción de la piscina.

- Garantiza una dosificación constante, manteniendo el agua desinfectada con efecto alguicida y floculante.
- Especialmente diseñado para piscinas con skimmer.
- De fácil uso, sin tener que manipular el producto.

DOSIFICADOR FLOTANTE	EFICACIA			TODO TIPO DE PISCINAS		DOSIFICACIÓN	
	3-4 SEMANAS					1 / 50m <sup>3</sup>	
	Formato	Código	Pack standard	Palé unidades	Volumen standard en m <sup>3</sup>	Precio sin IVA	Código Alfanum.
CTX 230 Dosilong	1,75 kg	75149	6	96	-	<b>60,90</b>	C01



## Desinfección



### CTX 130 Bromo

#### DESCRIPCIÓN

Tratamiento con bromo para desinfectar la piscina.

- Disolución muy lenta y desinfección continua.
- Baño agradable sin olores.
- No irrita los ojos.

TABLETA	EFICACIA			TODO TIPO DE PISCINAS		DOSIFICACIÓN	
20g	SEMANAL					1,0 - 3,0 ppm	
	Formato	Código	Pack standard	Peso del palé kg	Volumen standard en m <sup>3</sup>	Precio sin IVA	Código Alfanum.
CTX 130 Bromo	5 kg	03183	4	400	-	<b>37,05</b>	C01
CTX 130 Bromo	20 kg	27129	1	540	-	<b>29,89</b>	C01



### CTX 17 Genbrom

#### DESCRIPCIÓN

Compuesto inorgánico que transforma en bromo el cloro activo generado por un tratamiento de electrólisis salina para desinfectar la piscina y mantenerla limpia e higiénicamente pura.

- La eficacia del desinfectante con bromo no se ve reducida al entrar en contacto con la materia orgánica.
- Un baño más agradable al no haber irritación de los ojos ni olores desagradables.
- Ideal para piscinas cubiertas tratadas con electrólisis salina.

GRANULADO	EFICACIA			TODO TIPO DE PISCINAS		DOSIFICACIÓN	
	INMEDIATA					500g / 10m <sup>3</sup>	
	Formato	Código	Pack standard	Peso del palé kg	Volumen standard en m <sup>3</sup>	Precio sin IVA	Código Alfanum.
CTX 17 Genbrom	5 kg	23117	4	720	-	<b>26,57</b>	C04



## Desinfección



### CTX 100 Gr / CTX 100 Oxypool



#### DESCRIPCIÓN

- Oxígeno activado granulado o en tabletas de 100g para la desinfección y mantenimiento del agua sin cloro.
- Ideal para piscinas donde se bañan niños o personas alérgicas al cloro.
- Al no ser base cloro, no provoca olores desagradables ni irrita los ojos. Tampoco reseca la piel ni el cabello.

GRANULADO	EFICACIA			TODO TIPO DE PISCINAS		DOSIFICACIÓN	
	SEMANAL					100g / 10m <sup>3</sup>	
Formato	Código	Pack standard	Peso del palé kg	Volumen standard en m <sup>3</sup>	Precio sin IVA	Código Alfanum.	
CTX-100/Gr Oxypool oxígeno granulado	6 Kg	03180	4	432	-	<b>24,30</b>	C04



### BioClean Control



#### DESCRIPCIÓN

- Dosificador de Oxígeno Líquido, o Alguicida o Floculante con timer digital y caudal constante.
- Ideal para piscinas residenciales y pública.
- Rápida y sencilla programación mediante teclas. Se puede dosificar floculante, alguicida, oxígeno líquido en diferentes horarios y para diferentes días de la semana.
- Consejos de uso: La batería de Litio tiene una duración de unos 5 años aproximadamente. Es aconsejable que el oxígeno líquido lo dosifique de forma intermitente para una mejor aplicación.

Formato	Código	Pack standard	Peso del palé kg	Volumen standard en m <sup>3</sup>	Precio sin IVA	Código Alfanum.	
Bioclean Control 1,1 / 1,5 bar	-	35543	1	-	-	<b>256,00</b>	C04
Bioclean Control 2,2 / 1,5 bar	-	35542	1	-	-	<b>261,00</b>	C04

## Antialgas



ctx<sup>®</sup>  
pro

### CTX 575 Destructor de algas

#### DESCRIPCIÓN

Producto concentrado que logra eliminar todo tipo de algas, incluidas las resistentes algas negras. Algicida de choque, no de mantenimiento. Ideal en piscinas con electrólisis que aparecen algas.

- De efecto rápido y duradero.
- No espumante.

LÍQUIDO	EFICACIA		TODAS, EXCEPTO LAS DE LINER Y POLIÉSTER		DOSIFICACIÓN		
---------	----------	--	---	--	--------------	--	--

  
**CONCENTRADO**

**4 a 8 h**



**200ml / 10m<sup>3</sup>**

	Formato	Código	Pack standard	Palé unidades	Volumen standard en m <sup>3</sup>	Precio sin IVA	Código Alfanum.
CTX 575 Destructor de algas	1l	71653	12	480	-	<b>18,40</b>	C04
CTX 575 Destructor de algas	3l	71654	6	576	-	<b>50,53</b>	C04

### CTX Phosfree

ctx<sup>®</sup>  
pro



#### DESCRIPCIÓN

Producto concentrado para, mediante la inhibición de su crecimiento, eliminar al instante los fosfatos generados por las algas.

- Evita la aparición de algas.
- Compatible con todo tipo de desinfectante.
- Mejora el rendimiento de la electrólisis de sal.
- Con botella dosificadora, fácil de usar.
- Se debe mantener una concentración de fosfatos inferior a 25ppb para evitar la formación de algas.

LÍQUIDO	EFICACIA		TODO TIPO DE PISCINAS		DOSIFICACIÓN		
---------	----------	--	-----------------------	--	--------------	--	--

  
**CONCENTRADO**

**SEMANAL**



**12ml / 10m<sup>3</sup>**

	Formato	Código	Pack standard	Palé LT	Volumen standard en m <sup>3</sup>	Precio sin IVA	Código Alfanum.
CTX Phosfree	1l	63108	12	480	-	<b>41,86</b>	C01

### CTX 500C Algastop Power

ctx<sup>®</sup>  
pro



Producto concentrado que previene la formación y el crecimiento de algas.

- Espumante
- Elevada capacidad bactericida, algicida y fungicida.
- Acción rápida, de larga duración.
- Con botella dosificadora, fácil de usar.

LÍQUIDO	EFICACIA		TODO TIPO DE PISCINAS		DOSIFICACIÓN		
---------	----------	--	-----------------------	--	--------------	--	--

  
**CONCENTRADO**

**SEMANAL**



**8ml / 10m<sup>3</sup>**

	Formato	Código	Pack standard	Palé LT	Volumen standard en m <sup>3</sup>	Precio sin IVA	Código Alfanum.
CTX 500C Algastop Power	1l	63120	12	480	-	<b>15,69</b>	C04

## Antialgas



### CTX 530C Algastop Ultra Power

ctx<sup>®</sup>  
pro

#### DESCRIPCIÓN

Producto concentrado que previene la formación y el crecimiento de algas, con un efecto floculante.

- Elevada capacidad bactericida, algicida y fungicida con una acción microfloculante que estimula su habilidad para evitar la aparición de algas flotantes.
- Acción rápida, de larga duración.
- No espumante, por lo que es ideal para piscinas con equipos contracorriente o similar, parques acuáticos, etc.
- Con botella dosificadora, fácil de usar.

LÍQUIDO	EFICACIA			TODO TIPO DE PISCINAS		DOSIFICACIÓN	
 <b>CONCENTRADO</b>	<b>SEMANAL</b>					<b>12ml / 10m<sup>3</sup></b>	
	Formato	Código	Pack standard	Palé LT	Volumen standard en m <sup>3</sup>	Precio sin IVA	Código Alfanum.
CTX 530C Algastop Ultra Power	1 l	63122	12	480	-	<b>22,55</b>	C04



### CTX 500 Algastop

ctx<sup>®</sup>  
pro

#### DESCRIPCIÓN

Previene la formación y el crecimiento de algas.

- Espumante
- Elevada capacidad bactericida, algicida y fungicida.
- Acción rápida, de larga duración.

LÍQUIDO	EFICACIA			TODO TIPO DE PISCINAS		DOSIFICACIÓN	
 <b>CONCENTRADO</b>	<b>SEMANAL</b>					<b>50ml / 10m<sup>3</sup></b>	
	Formato	Código	Pack standard	Palé LT	Volumen standard en m <sup>3</sup>	Precio sin IVA	Código Alfanum.
CTX 500 Algastop	5 l	03194	4	640	-	<b>3,18</b>	C04
CTX 500 Algastop	25 l	03195	1	600	-	<b>3,15</b>	C04

## Antialgas



### CTX 60 AlgaStop Cristal

#### DESCRIPCIÓN

Previene la formación y el crecimiento de algas.

- Espumante
- Clarifica el agua, aumentando la transparencia de la misma.
- Mantiene el agua azulada.

LÍQUIDO	EFICACIA			TODO TIPO DE PISCINAS		DOSIFICACIÓN	
	SEMANAL					50ml / 10m <sup>3</sup>	
	Formato	Código	Pack standard	Palé LT	Volumen standard en m <sup>3</sup>	Precio sin IVA	Código Alfanum.
CTX 60 AlgaStop Cristal	5 l	03190	4	640	-	<b>3,57</b>	C04

### CTX 530 Algastop Ultra



#### DESCRIPCIÓN

Previene la formación y el crecimiento de algas.

- Elevada capacidad bactericida, algicida y fungicida.
- Acción rápida, de larga duración.
- No espumante, por lo que es ideal para piscinas con equipos contracorriente o similar, parques acuáticos, etc.

LÍQUIDO	EFICACIA			TODO TIPO DE PISCINAS		DOSIFICACIÓN	
	SEMANAL					25ml / 10m <sup>3</sup>	
	Formato	Código	Pack standard	Palé LT	Volumen standard en m <sup>3</sup>	Precio sin IVA	Código Alfanum.
CTX 530 Algastop Ultra	5 l	03204	4	640	-	<b>8,51</b>	C04
CTX 530 Algastop Ultra	25 l	03205	1	600	-	<b>7,68</b>	C04

## Agua cristalina



### CTX 39 Pool Gel

#### DESCRIPCIÓN

Gel floculante monodosis para lograr un agua cristalina.

- Aumenta la eficacia del filtro y del desinfectante.
- De fácil uso, sin tener que manipular el producto.

Monodosis	EFICACIA		TODO TIPO DE PISCINAS		DOSIFICACIÓN		
	<b>15 DÍAS</b>				<b>1 MONODOSIS / hasta 60m<sup>3</sup></b>		
	Formato	Código	Pack standard	Peso del palé kg	Volumen standard en m <sup>3</sup>	Precio sin IVA	Código Alfanum.
CTX 39 Pool Gel	Pack de 36 un.	61363	2	7200	-	<b>6,39</b>	C01
CTX 39 Pool gel (un)		61363UN		-	-	<b>6,40</b>	C01



### CTX Care Pods

#### DESCRIPCIÓN

Monodosis multifunción con film hidrosoluble.

- Evita la turbidez del agua.
- Previene el desarrollo de algas.
- Previene la generación de espuma.
- Efecto inmediato.
- Su eficacia no se ve alterada con posibles aumentos de temperatura o variaciones de pH.

Monodosis	EFICACIA		TODO TIPO DE PISCINAS		DOSIFICACIÓN		
	<b>SEMANAL</b>				<b>1 MONODOSIS / hasta 50m<sup>3</sup></b>		
	Formato	Código	Pack standard	Peso Std kg/l palet	Volumen standard en m <sup>3</sup>	Precio sin IVA	Código Alfanum.
CTX Care Pods	35 g	73119	-	816	-	<b>40,06</b>	C01
CTX Care Pods (un)	35 g	73119UN	-	816	-	<b>40,06</b>	C01



## Agua cristalina



### CTX Natural Flocculant

#### DESCRIPCIÓN

Concentrado de origen natural que mantiene el agua cristalina.

- Elimina los restos de cremas y aceites corporales, de espuma y el exceso de metales.
- Apto para electrólisis salina, mejorando su rendimiento.
- Compatible con todo tipo de desinfectantes.
- Facilita la limpieza del filtro.
- Con botella dosificadora, fácil de usar.

LÍQUIDO	EFICACIA			TODO TIPO DE PISCINAS		DOSIFICACIÓN	
	SEMANAL					8ml / 10m <sup>3</sup>	
Formato	Código	Pack standard	Peso del palé kg	Volumen standard en m <sup>3</sup>	Precio sin IVA	Código Alfanum.	
CTX Natural Flocculant	11	63107	12	480	-	<b>22,66</b>	C01

## CTX 43 Flocculant Deluxe



#### DESCRIPCIÓN

Elimina las partículas del agua que la vuelven turbia.

- Agua limpia y cristalina.
- Floculación rápida y clarificación continua.
- Mejora el rendimiento de los productos desinfectantes.

Cartucho	EFICACIA			TODO TIPO DE PISCINAS		DOSIFICACIÓN	
	10 DÍAS					1 CARTUCHO / hasta 50m <sup>3</sup>	
Formato	Código	Pack standard	Peso del palé kg	Volumen standard en m <sup>3</sup>	Precio sin IVA	Código Alfanum.	
CTX 43 Flocculant Deluxe	1 kg	46664	14	490	-	<b>20,70</b>	C04

## Agua cristalina



### CTX 42 Flocculant

#### DESCRIPCIÓN

Elimina las partículas del agua que la vuelven turbia.

- Mejora la transparencia del agua.
- Acción coagulante.
- Colocar la pastilla en el skimmer.

TABLETA	EFICACIA			TODO TIPO DE PISCINAS		DOSIFICACIÓN	
100g	10 DÍAS					1 TABLETA hasta 50m <sup>3</sup>	
	Formato	Código	Pack standard	Peso del palé kg	Volumen standard en m <sup>3</sup>	Precio sin IVA	Código Alfanum.
CTX 42 Flocculant	5 kg	03119	4	480	-	<b>4,83</b>	C04
CTX 42 Flocculant	25 kg	03120	1	450	-	<b>4,78</b>	C04



### CTX 37 Xtreme Flocc

#### DESCRIPCIÓN

Tratamiento de choque para eliminar totalmente las partículas del agua.

- Para conseguir un agua cristalina.
- Disolución lenta y controlada.
- Acción coagulante y floculante.
- Mejora el rendimiento del filtro y los productos desinfectantes.
- Elimina los iones metálicos y el manganeso, así como la materia orgánica

TABLETA	EFICACIA			TODO TIPO DE PISCINAS		DOSIFICACIÓN	
20g	8h					1 TABLETA / 20m <sup>3</sup>	
	Formato	Código	Pack standard	Peso del palé kg	Volumen standard en m <sup>3</sup>	Precio sin IVA	Código Alfanum.
CTX 37 Xtreme Flocc	20 un.	60044	8	144	-	<b>103,83</b>	C04



## Agua cristalina



### CTX 41 Flocculant

#### DESCRIPCIÓN

Tratamiento de choque que elimina las partículas del agua que la vuelven turbia.

- Aclara el agua y recupera la transparencia.
- Acción rápida.
- Mejora el rendimiento de los productos desinfectantes.

LÍQUIDO	EFICACIA			TODO TIPO DE PISCINAS		DOSIFICACIÓN	
	8h					100ml / 10m <sup>3</sup>	
	Formato	Código	Pack standard	Peso del palé kg	Volumen standard en m <sup>3</sup>	Precio sin IVA	Código Alfanum.
CTX 41 Flocculant	5 l	03117	4	640	-	<b>3,80</b>	C04
CTX 41 Flocculant	25 l	03118	1	600	-	<b>3,43</b>	C04

## Productos de limpieza



### CTX 51 WallCleaner Plus

#### DESCRIPCIÓN

Limpia el vaso de la piscina.

- Detergente con una fórmula especial para eliminar la cal, los residuos orgánicos y los sedimentos de minerales que se forman con el paso del tiempo y se adhieren a las superficies de la piscina.

LÍQUIDO	EFICACIA			TODO TIPO DE PISCINAS		DOSIFICACIÓN	
	30min					2l / 10m <sup>3</sup>	
	Formato	Código	Pack standard	Palé LT	Volumen standard en m <sup>3</sup>	Precio sin IVA	Código Alfanum.
CTX 51 WallCleaner Plus	5 l	03124	4	640	-	<b>3,14</b>	C04
CTX 51 WallCleaner Plus	25 l	03125	1	600	-	<b>3,05</b>	C04

## Productos de limpieza



### CTX 53 WallCleaner Liner



#### DESCRIPCIÓN

Limpia el vaso de la piscina.

- Detergente con una fórmula especial para eliminar la cal, los residuos orgánicos y los sedimentos de minerales que se forman con el paso del tiempo y se adhieren a las superficies de la piscina.
- Especial para piscinas de liner o poliéster.

LÍQUIDO	EFICACIA			TODO TIPO DE PISCINAS		DOSIFICACIÓN	
	<b>30min</b>					<b>2l / 10m<sup>3</sup></b>	
	Formato	Código	Pack standard	Peso del palé kg	Volumen standard en m <sup>3</sup>	Precio sin IVA	Código Alfanum.
CTX 53 WallCleaner	5 l	07882	4	640	-	<b>5,90</b>	C04



### CTX 56 Netoline



#### DESCRIPCIÓN

Limpia la línea de flotación.

- Detergente con una fórmula especial para eliminar el aceite, la suciedad y la cal de los bordes, paredes y el entorno de la piscina cuando sea preciso.
- Debido a su consistencia en gel, se adhiere a las paredes, evitando salpicaduras.

Gel	EFICACIA			TODO TIPO DE PISCINAS		DOSIFICACIÓN	
	<b>INMEDIATA</b>					<b>ESPONJA</b>	
	Formato	Código	Pack standard	Peso Std kg/l palet	Volumen standard en m <sup>3</sup>	Precio sin IVA	Código Alfanum.
CTX 56 Netoline	5 l	38811	4	640	-	<b>5,30</b>	C04

## Productos de limpieza

### CTX 75 Waterline Cleaner



#### DESCRIPCIÓN

Limpia la línea de flotación.

- Detergente con una fórmula especial para eliminar el aceite, la suciedad y la cal de los bordes, paredes y el entorno de la piscina cuando sea preciso.

#### LÍQUIDO



#### EFICACIA

INMEDIATA

#### TODO TIPO DE PISCINAS



#### DOSIFICACIÓN

ESPONJA

	Formato	Código	Pack standard	Palé LT	Volumen standard en m <sup>3</sup>	Precio sin IVA	Código Alfanum.
CTX 75 Waterline Cleaner	5 l	03222	4	640	-	<b>4,80</b>	C04
CTX 75 Waterline Cleaner	25 l	03223	1	800	-	<b>3,82</b>	C04

### CTX 600 Antical



#### DESCRIPCIÓN

Evita las incrustaciones de cal.

- Elimina y evita las incrustaciones de cal. Ayuda a evitar que los filtros se atasquen y que las partes metálicas del sistema de recirculación y filtración se corroan.

#### LÍQUIDO



#### EFICACIA

INMEDIATA

#### TODO TIPO DE PISCINAS



#### DOSIFICACIÓN

ESPONJA

	Formato	Código	Pack standard	Palé LT	Volumen standard en m <sup>3</sup>	Precio sin IVA	Código Alfanum.
CTX 600 Antical	5 l	03229	4	640	-	<b>17,68</b>	C04

## Productos de limpieza



### CTX 700 Antical Super



#### DESCRIPCIÓN

Evita las incrustaciones de cal y las manchas de óxido.

- Evita la formación de cal en las paredes, escaleras, fondos y filtros a consecuencia del agua dura.
- Mantiene limpios los circuitos de recirculación de agua, bombas e intercambiador de calor.
- Evita la formación de manchas en el vaso, debidas a hierro presente en el agua..
- No espumante.

LÍQUIDO	EFICACIA			TODO TIPO DE PISCINAS		DOSIFICACIÓN	
	INMEDIATA					ESPONJA	
	Formato	Código	Pack standard	Palé LT	Volumen standard en m <sup>3</sup>	Precio sin IVA	Código Alfanum.
CTX 700 Antical Super	5 l	03231	4	640	-	<b>27,75</b>	C04



### CTX 800 Inhibical



#### DESCRIPCIÓN

Evita las incrustaciones de cal producidas al usar cloro líquido que atasca los sistemas de dosificación (bombas dosificadoras, tubos, etc.).

- Evita la corrosión de las partes metálicas de la piscina.

LÍQUIDO	EFICACIA			TODO TIPO DE PISCINAS		DOSIFICACIÓN	
	DIARIA					500 ml / 50 cl líquido	
	Formato	Código	Pack standard	Palé LT	Volumen standard en m <sup>3</sup>	Precio sin IVA	Código Alfanum.
CTX 800 Inhibical	5 l	20265	4	640	-	<b>13,43</b>	C04



## Productos de limpieza

### CTX 35 Células electrolitas antical



#### DESCRIPCIÓN

Elimina las incrustaciones de cal que se forman y pegan a los electrodos y reducen el rendimiento del sistema eléctrico de electrólisis.

- Amplía la vida útil del sistema de electrólisis.

LÍQUIDO	EFICACIA			TODO TIPO DE PISCINAS		DOSIFICACIÓN	
	8h					100ml / 10m <sup>3</sup>	
	Formato	Código	Pack standard	Palé LT	Volumen standard en m <sup>3</sup>	Precio sin IVA	Código Alfanum.
CTX 35 Descaler	5 l	31127	4	640	-	<b>2,60</b>	C04

### CTX 57 Netafilter



#### DESCRIPCIÓN

Limpia la parte interior de los filtros de arena.

- Elimina las incrustaciones de cal provocadas por las sales que contiene el agua y por la suciedad depositada dentro de los filtros de arena.
- No espumante.
- Para filtros de acero inoxidable o poliéster de arena, sílex o ecoglass.

LÍQUIDO	EFICACIA			PISCINAS CON FILTRO DE ARENA		DOSIFICACIÓN	
	4h / 8h					2 l / 10kg arena	
	Formato	Código	Pack standard	Palé LT	Volumen standard en m <sup>3</sup>	Precio sin IVA	Código Alfanum.
CTX 57 Netafilter	5 l	08671	4	640	-	<b>3,38</b>	C04

## Kit de mantenimiento

### CTX 205 Baby Pool



#### DESCRIPCIÓN

Kit completo para piscinas pequeñas hinchables o desmontables.

- Mantiene el agua limpia sin tener que vaciar la piscina
- Contiene una botella de 500g de cloro para desinfectar la piscina y una botella 500ml de alguicida para prevenir las algas

Kit	TIPO PISCINA	DESINFECCIÓN	EFICACIA	ALGICIDA	EFICACIA		
con dispensador	Mini piscinas		<b>DIARIA</b>		<b>SEMANAL</b>		
	Formato	Código	Pack standard	Peso Std kg/l palet	Volumen standard en m <sup>3</sup>	Precio sin IVA	Código Alfanum.
CTX 205 Baby Pool	1 uni.	03176	14		-	<b>25,66</b>	C04

## Productos para el invierno

### CTX 550 WinterStar



#### DESCRIPCIÓN

Tratamiento completo en invierno.

- Previene la proliferación de algas y bacterias.
- Evita la formación de cal.
- No espumante.

LÍQUIDO	EFICACIA	TODO TIPO DE PISCINAS	DOSIFICACIÓN				
	<b>3 MESES</b>		<b>500ml / 10m<sup>3</sup></b>				
	Formato	Código	Pack standard	Peso del palé kg	Volumen standard en m <sup>3</sup>	Precio sin IVA	Código Alfanum.
CTX 550 WinterStar	5 l	03226	4	640	-	<b>12,09</b>	C04
CTX 550 WinterStar	25 l	20906	1	600	-	<b>10,47</b>	C04

## Productos para el invierno



### CTX 551 WinterStar Liner

#### DESCRIPCIÓN

Tratamiento completo en invierno.

- Previene la proliferación de algas y bacterias.
- No espumante.

#### LÍQUIDO



#### EFICACIA

**3 MESES**

#### TODO TIPO DE PISCINAS



#### DOSIFICACIÓN

**830ml / 10m<sup>3</sup>**

	Formato	Código	Pack standard	Peso Std kg/l palet	Volumen standard en m <sup>3</sup>	Precio sin IVA	Código Alfanum.
CTX 551 WinterStar Liner	5 l	17228	4	640	-	<b>6,72</b>	C04

### CTX 551C WinterStar Power



#### DESCRIPCIÓN

Producto concentrado para lograr un tratamiento completo en invierno.

- Previene la proliferación de algas y bacterias.
- No espumante.
- Con botella dosificadora, fácil de usar.

#### LÍQUIDO



#### EFICACIA

**3 MESES**

#### TODO TIPO DE PISCINAS



#### DOSIFICACIÓN

**200ml / 10m<sup>3</sup>**

	Formato	Código	Pack standard	Palé LT	Volumen standard en m <sup>3</sup>	Precio sin IVA	Código Alfanum.
CTX 551C WinterStar Power	1 l	63163	12	480	-	<b>22,55</b>	C04

### CTX 235 Sleepy



#### DESCRIPCIÓN

Dosificador flotante para lograr un tratamiento completo en invierno.

- Previene la proliferación de algas y bacterias.
- De fácil uso, sin tener que manipular el producto.

#### DOSIFICADOR FLOTANTE



#### EFICACIA

**3 MESES**

#### TODO TIPO DE PISCINAS



#### DOSIFICACIÓN

**1ml / 50m<sup>3</sup>**

	Formato	Código	Pack standard	Palé unidades	Volumen standard en m <sup>3</sup>	Precio sin IVA	Código Alfanum.
CTX 235 Sleepy	1,75 kg	75150	8	96	-	<b>32,17</b>	C04

Estos nuevos códigos únicamente afectan a las nuevas fórmulas con niveles bajos de ácido bórico (legislación europea)

# SPA sensations



La excelencia de los productos CTX ahora disponible para su spa

## Gama para spas



### CTX 911 pH Minus



#### DESCRIPCIÓN

Producto granulado para reducir el pH del agua del spa. Disolución rápida sin residuos.

	Formato	Código	Pack standard	Peso palé	Volumen standard en m <sup>3</sup>	Precio sin IVA	Código Alfanum.
CTX 911 pH Minus	1 kg	75976	9	324	-	<b>11,76</b>	C04



### CTX 912 pH Plus



#### DESCRIPCIÓN

Producto granulado para aumentar el pH del agua del spa. Disolución rápida sin residuos.

	Formato	Código	Pack standard	Peso palé	Volumen standard en m <sup>3</sup>	Precio sin IVA	Código Alfanum.
CTX 912 pH Plus	1 kg	75977	9	324	-	<b>11,76</b>	C04



### CTX 913 Estabilizador de dureza



#### DESCRIPCIÓN

Líquido para prevenir la cal. Previene las manchas y evita que el agua se enturbie.

	Formato	Código	Pack standard	Peso palé	Volumen standard en m <sup>3</sup>	Precio sin IVA	Código Alfanum.
CTX 913 Estabilizador de dureza	1 l	75978	9	324	-	<b>14,48</b>	C04



### CTX 921 Tabletas de bromo



#### DESCRIPCIÓN

Tabletas de bromo para desinfectar el agua sin olores y con un efecto duradero.

	Formato	Código	Pack standard	Peso palé	Volumen standard en m <sup>3</sup>	Precio sin IVA	Código Alfanum.
CTX 921 Tabletas de bromo	1 kg	75979	9	324	-	<b>43,55</b>	C04

## Gama para spas



### CTX 922 Cloro granulado



#### DESCRIPCIÓN

Cloro granulado para desinfectar y garantizar un agua del spa higiénica.

	Formato	Código	Pack standard	Peso palé	Volumen standard en m <sup>3</sup>	Precio sin IVA	Código Alfanum.
CTX 922 Cloro granulado	1 kg	75980	9	324	-	<b>14,00</b>	C04



### CTX 931 Clarificante



#### DESCRIPCIÓN

Líquido concentrado para prevenir los problemas de agua turbia en el spa. Para todo tipo de filtros.

	Formato	Código	Pack standard	Peso palé	Volumen standard en m <sup>3</sup>	Precio sin IVA	Código Alfanum.
CTX 931 Clarificante	1 l	75981	9	324	-	<b>11,17</b>	C04



### CTX 932 Antiespumante



#### DESCRIPCIÓN

Líquido para eliminar la espuma del spa. Acción rápida y eficaz.

	Formato	Código	Pack standard	Peso palé	Volumen standard en m <sup>3</sup>	Precio sin IVA	Código Alfanum.
CTX 931 Antiespuma	1 l	75985	9	324	-	<b>17,78</b>	C04



### CTX 941 Limpiador de filtro



#### DESCRIPCIÓN

Líquido para limpiar los filtros de cartucho.

	Formato	Código	Pack standard	Peso palé	Volumen standard en m <sup>3</sup>	Precio sin IVA	Código Alfanum.
CTX 941 Limpiador de filtro	1 l	75982	9	324	-	<b>14,36</b>	C04



## Gama para spas



### CTX 942 Limpiador de superficies



#### DESCRIPCIÓN

Líquido concentrado para limpiar el revestimiento interior de los spas. Para todo tipo de superficies.

Formato	Código	Pack standard	Palé LT	Volumen standard en m <sup>3</sup>	Precio sin IVA	Código Alfanum.
CTX 942 Limpiador de superficies 1 l	75983	9	324	-	<b>11,17</b>	C04



### CTX 943 Limpiador de tuberías



#### DESCRIPCIÓN

Líquido para desengrasar y limpiar el circuito hidráulico.

Formato	Código	Pack standard	Palé LT	Volumen standard en m <sup>3</sup>	Precio sin IVA	Código Alfanum.
CTX 943 Limpiador de tuberías 1 l	75984	9	324	-	<b>15,96</b>	C04



### CTX 961 Tiras analíticas



#### DESCRIPCIÓN

Tiras para determinar el valor de pH, cloro, bromo, alcalinidad y dureza del agua del spa.

Formato	Código	Pack standard	Peso palé	Volumen standard en m <sup>3</sup>	Precio sin IVA	Código Alfanum.
CTX 961 Tiras analíticas	75986	-	-	-	<b>19,40</b>	C04



### CTX 971 Kit de bromo



#### DESCRIPCIÓN

Kit para la desinfección del agua del spa con bromo.

Formato	Código	Pack standard	Peso palé	Volumen standard en m <sup>3</sup>	Precio sin IVA	Código Alfanum.
CTX 971 Kit de bromo	75987	72	288	-	<b>104,13</b>	C04

## Gama para spas

**ctx**  
pro

### Esencias para sauna

#### DESCRIPCIÓN

Esencias de eucalipto o menta. Relaja, gracias a sus aceites etéreos y sus aromas refrescantes, los músculos bronquiales y mejora la respiración. Producto adecuado para la aromatización del recinto de la sauna después de su limpieza y desinfección.

Ideal para saunas.

Comunican un olor agradable a eucalipto contribuyendo a la relajación y respiración del usuario.

Consejos de uso: Verter regularmente el producto a razón de 1 ó 2 tapones por litro de agua, en el cubo existente en el interior de la sauna, de modo que cuando se vierta agua en el calefactor, se produzca una aromatización puntual complementaria de la obtenida por la evaporación lenta del agua del cubo.

	Formato	Código	Pack standard	Palé LT	Volumen standard en m <sup>3</sup>	Precio sin IVA	Código Alfanum.
CTX-81 Esencia Eucalipto	1 litros	20904	12	384	-	<b>20,99</b>	C04
CTX-81 Esencia Eucalipto	5 litros	07927	4	640	-	<b>11,65</b>	C04
CTX-81 Esencia Eucalipto	25 litros	08666	1	600	-	<b>8,20</b>	C04
CTX-83 Esencia de Menta	1 litros	21258	12	384	-	<b>18,08</b>	C04
CTX-83 Esencia Menta	5 litros	07929	4	640	-	<b>12,20</b>	C04
CTX-83 Esencia Menta	25 litros	08668	1	600	-	<b>9,12</b>	C04





# ANÁLISIS DEL AGUA

**ASTRAL**POOL 

**blueriot**

- 344 GAMA BLUE CONNECT**
- 345 Asistentes de piscina conectados Blueriot
- 346 Accesorios Blueriot
  
- 347 ANALIZADORES**
- 347 Analizadores de agua
- 355 Medidores de bolsillo
- 357 Fotómetros y medidores

**ctx**<sup>®</sup>  
pro

- 364 ANALIZADORES**
- 364 Analizadores de agua
- 366 Fotómetros y medidores

# Guía de selección

Blue Connect está disponible en packs diferentes.

Blue Check	Blue Connect GO	Blue Connect Plus (Gold)
		

## CARACTERÍSTICAS DEL PRODUCTO

Método analizador de agua	Tiras analíticas	Analizador de agua inteligente (color blanco)	Analizador de agua inteligente (color azul)
Método de análisis	Tiras 5 en 1: cloro libre o bromo, pH, alcalinidad total, ácido cianúrico y dureza total	Sensor 3 en 1: temperatura del agua, pH, ORP/Redox	Sensor 4 en 1: temperatura del agua, pH, ORP/Redox, conductividad
Tipo de piscina	Piscinas y spas	Piscinas y spas	Piscinas y spas
Método de desinfección	Cloro, bromo, sal	Cloro, bromo	Cloro, bromo, sal

## ACCESORIOS Y MANTENIMIENTO

Fit 50	-	compatible	Incluido en el pack
Extender	-	compatible	compatible
Virtual Pool Care (acceso a los datos de las piscinas)	-	-	Incluido en el pack

## CONECTIVIDAD

Medición Bluetooth a través de la aplicación	-	✓	✓
Análisis remoto con red Wi-Fi	-	Previa solicitud (gracias al accesorio Extender)	Automáticamente (gracias al accesorio Extender)
Hasta 20 mediciones realizadas automática y remotamente con Sigfox	-	Es necesaria la suscripción*	Incluido de por vida

## APLICACIÓN BLUERIIOT POOL & SPA ASSISTANT

Guía práctica con asesoramiento sobre productos químicos	✓	✓	✓
Pack de productos químicos a elegir	✓	✓	✓
Tabla de valores	✓	✓	✓
Blueriiot Premium	-	Es necesaria la suscripción*	Incluido de por vida

\* Más información en nuestro sitio web: [www.blueriiot.com](http://www.blueriiot.com).

## Asistentes de piscina conectados Blueriiot



### Blue Check

blueriiot

#### DESCRIPCIÓN

Tiras analíticas inteligentes (50 tiras) que se pueden usar con la aplicación Blueriiot para recibir consejos acerca del mejor tratamiento para la piscina.

- pH.
- Cloro Libre.
- Bromo.
- Alcalinidad total.
- Dureza total.
- Ácido cianúrico.
- Aplicación gratuita Blueriiot Pool & Spa Assistant.

Código	Pack standard	Peso Std en kg	Volumen standard en m <sup>3</sup>	Precio sin IVA	Código Alfanum.
71665*	1	-	-	<b>13,15</b>	A06

\*71665 : Embalaje en inglés, español, italiano y portugués.



### Blue Connect GO

blueriiot

#### DESCRIPCIÓN

El asistente de piscina inteligente que se conecta a la aplicación Blueriiot para obtener los parámetros fundamentales del agua y consejos.

- Temperatura.
- pH.
- ORP (sensor de platino para usarlo en agua dulce).
- Funciona con Bluetooth y Sigfox (acceso remoto desde cualquier lugar).
- Aplicación gratuita Blueriiot Pool & Spa Assistant.
- Compatible con piscinas y spas que usan cloro y bromo. No compatible con piscinas y spas que usan electrólisis salina.
- Blueriiot Premium disponible mediante suscripción (mensual o anual).

Código	Pack standard	Peso Std en kg	Volumen standard en m <sup>3</sup>	Precio sin IVA	Código Alfanum.
73014	1	-	-	<b>196,40</b>	A06



### Blue Connect Plus

blueriiot

#### DESCRIPCIÓN

El asistente de piscina inteligente que se conecta a la aplicación Blueriiot para obtener todos los parámetros del agua y consejos premium.

- Temperatura.
- pH.
- ORP (sensor de oro para usarlo en agua dulce y de mar).
- Conductividad (Salinidad).
- Funciona con Bluetooth y Sigfox (acceso remoto desde cualquier lugar).
- Hasta 20 mediciones automáticas.
- Aplicación gratuita Blueriiot Pool & Spa Assistant.
- Incluye Blueriiot Premium de por vida.
- Blue Fit50.
- Incluye acceso de por vida a Virtual Pool Care (portal de gestión de piscinas para profesionales).
- Compatible con piscinas y spas que usan cloro, bromo y electrólisis salina.

Código	Pack standard	Peso Std en kg	Volumen standard en m <sup>3</sup>	Precio sin IVA	Código Alfanum.
71663	1	-	-	<b>347,00</b>	A06



## Accesorios Blueriiot



### Fit

blueriiot

#### DESCRIPCIÓN

Capuchón protector de 50 mm. Para la instalación en línea en las tuberías (mejor integración y una lectura más precisa).

	Código	Pack standard	Peso Std en kg	Volumen standard en m <sup>3</sup>	Precio sin IVA	Código Alfanum.
Abrazadera de 50 mm.	7015C002	1	-	-	<b>24,80</b>	A06

### Kit de calibración

blueriiot

#### DESCRIPCIÓN

Para la calibración del sensor Blue Connect. Se recomienda calibrarlo una vez al año, en función del uso.

- 2 x paquetes de 20 ml de pH4.
- 2 x paquetes de 20 ml de pH7.
- 2 x paquetes de 20 ml de ORP 468 mV.

	Código	Pack standard	Peso Std en kg	Volumen standard en m <sup>3</sup>	Precio sin IVA	Código Alfanum.
	71666	6	-	-	<b>17,98</b>	A06

### Batería

blueriiot

#### DESCRIPCIÓN

Batería para Blue Connect.

	Código	Pack standard	Peso Std en kg	Volumen standard en m <sup>3</sup>	Precio sin IVA	Código Alfanum.
	7015C001	1	-	-	<b>15,47</b>	A06

### Sensor

blueriiot

#### DESCRIPCIÓN

Sensores para Blue Connect:

- Sensor Pt 3 en 1: compatible con piscinas y spas que usan cloro y bromo.
- Sensor Au 4 en 1: compatible con piscinas y spas que usan cloro, bromo y sal.

	Código	Pack standard	Peso Std en kg	Volumen standard en m <sup>3</sup>	Precio sin IVA	Código Alfanum.
Sensor Oro 4 en 1	7015R002	1	-	-	<b>118,10</b>	A06
Sensor Plata 3 en 1	7015R003	1	-	-	<b>91,10</b>	A06

### Extender

blueriiot

#### DESCRIPCIÓN

Puente de Wi-Fi. Con Blue Extender, usar Blue Connect con una red Wi-Fi.

	Código	Pack standard	Peso Std en kg	Volumen standard en m <sup>3</sup>	Precio sin IVA	Código Alfanum.
	7015C004	1	-	-	<b>54,30</b>	A06

## Analizadores de agua



### Tiras analíticas 3 en 1

ASTRALPOOL 

#### DESCRIPCIÓN

Análisis fácil y rápido de cloro libre, pH y alcalinidad. Contiene 50 tiras.

Código	Pack standard	Peso Std en kg	Volumen standard en m <sup>3</sup>	Precio sin IVA	Código Alfanum.
41925	10	0,6	0,005	<b>18,03</b>	A02



### Tiras analíticas 6 en 1

ASTRALPOOL 

#### DESCRIPCIÓN

Análisis fácil y rápido de cloro libre, pH, alcalinidad, bromo, dureza y ácido cianúrico. Contiene 50 tiras.

Código	Pack standard	Peso Std en kg	Volumen standard en m <sup>3</sup>	Precio sin IVA	Código Alfanum.
45198	10	0,6	0,005	<b>18,85</b>	A02



### Recambios reactivos

ASTRALPOOL 

#### DESCRIPCIÓN

1 recambio OTO o-toluidina, reactivo que se utiliza para analizar el Cloro Residual Total y 1 recambio Phenol.

Código	Pack standard	Peso Std en kg	Volumen standard en m <sup>3</sup>	Precio sin IVA	Código Alfanum.
38638	144	8	0,037	<b>2,52</b>	A02



### Kit básico análisis pH y cloro

Basic Line

ASTRALPOOL 

#### DESCRIPCIÓN

Con OTO y Phenol.

Código	Pack standard	Peso Std en kg	Volumen standard en m <sup>3</sup>	Precio sin IVA	Código Alfanum.
38637	48	8	0,054	<b>6,76</b>	A02

## Analizadores de agua



### Comparador de cloro total y pH

**ASTRALPOOL**

#### DESCRIPCIÓN

De diseño moderno y práctico. En caja de plástico azul. Con Oto y Phenol líquido.

Código	Pack standard	Peso Std en kg	Volumen standard en m <sup>3</sup>	Precio sin IVA	Código Alfanum.
25353	25	4,8	0,019	<b>17,97</b>	A02



### Comparador de cloro, bromo y pH

**ASTRALPOOL**

#### DESCRIPCIÓN

De diseño moderno y práctico. En caja de plástico azul. Con Phenol y tabletas DPD.

Código	Pack standard	Peso Std en kg	Volumen standard en m <sup>3</sup>	Precio sin IVA	Código Alfanum.
26155	25	4,8	0,019	<b>15,63</b>	A02



### Analizador de oxígeno activo líquido

**ASTRALPOOL**

#### DESCRIPCIÓN

Para medir el oxígeno activo líquido residual. Kit analizador PHMB/H<sub>2</sub>O<sub>2</sub>/pH.

Código	Pack standard	Peso Std en kg	Volumen standard en m <sup>3</sup>	Precio sin IVA	Código Alfanum.
03187	1	15,4	0,0265	<b>27,71</b>	C04



28050

28051

### Recambios reactivos

**ASTRALPOOL**

Formato	Código	Pack standard	Peso Std en kg	Volumen standard en m <sup>3</sup>	Precio sin IVA	Código Alfanum.
Recambio Oto	15 cm <sup>3</sup>	28050	50	2,1	0,020	<b>3,71</b> A02
Recambio Phenol	15 cm <sup>3</sup>	28051	50	2,1	0,020	<b>3,71</b> A02
Recambio Oto	250 cm <sup>3</sup>	16623	20	5,5	0,010	<b>29,45</b> A02
Recambio Phenol	250 cm <sup>3</sup>	16624	20	5,5	0,010	<b>29,45</b> A02
1 recambio OT0 y 1 recambio Phenol.	15 cm <sup>3</sup>	16610	50	3,5	0,020	<b>4,94</b> A02



16623



16610

## Analizadores de agua



### Pooltester Cloro Total (2 escalas) y pH



#### DESCRIPCIÓN

De diseño moderno y práctico. En caja de plástico azul. Con tabletas DPD y tabletas Phenol.

Código	Pack standard	Peso Std en kg	Volumen standard en m <sup>3</sup>	Precio sin IVA	Código Alfanum.
41929	25	4,8	0,026	<b>24,91</b>	A02

Escalas: Cloro Total 1: 0,1 - 1 mg/l - Cloro Total 2: 0,5 - 5 mg/l - pH: 6,8 - 8,2



### Pooltester Cloro Libre (2 escalas) y pH



#### DESCRIPCIÓN

Con tabletas DPD y tabletas Phenol.

Código	Pack standard	Peso Std en kg	Volumen standard en m <sup>3</sup>	Precio sin IVA	Código Alfanum.
41930	40	4,0	0,026	<b>20,76</b>	A02

Escalas: Cloro Libre 1: 0,1 - 1 mg/l - Cloro Libre 2: 0,5 - 5 mg/l - pH: 6,8 - 8,2



### Pooltester Cloro Libre y pH



Código	Pack standard	Peso Std en kg	Volumen standard en m <sup>3</sup>	Precio sin IVA	Código Alfanum.	
Cloro escala: 0,5 - 5,0 mg/l pH escala: 6,8 - 8,2	41926	12	2,2	0,007	<b>14,48</b>	A02
Rango de cloro: 0,1- 3,0 mg/l Rango pH: 6,8 - 8,2	03253	12	2,2	0,007	<b>22,79</b>	C04
Rango de cloro: 0,5- 6,0 mg/l Rango pH: 6,8 - 8,2	01419	12	2,2	0,007	<b>22,79</b>	C04
Cloro y pH Low Rang cloro-escala 0,1-3,0 mg/l pH-escala 6,8-8,2. FORMATO MINI.	62863	6	-	-	<b>14,43</b>	C04
Cloro y pH Low Rang cloro-escala 0,1-3,0 mg/l pH-escala 6,8-8,2. FORMATO BLISTER.	68067	6	-	-	<b>24,15</b>	C04



68067

## Analizadores de agua



### Pooltester

Oxígeno activo (Monopersulfato potásico) y pH



Código	Pack standard	Peso Std en kg	Volumen standard en m <sup>3</sup>	Precio sin IVA	Código Alfanum.
41931	12	2,2	0,007	<b>33,77</b>	A02

Oxígeno: 1,0 - 15 mg/l  
pH: 6,8 - 8,2

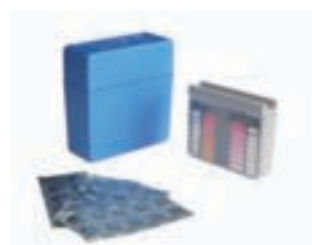

### Pooltester oxígeno y pH



Código	Pack standard	Peso Std en kg	Volumen standard en m <sup>3</sup>	Precio sin IVA	Código Alfanum.
03182	12	2,2	0,007	<b>22,75</b>	C04



### Pooltester Bromo Libre, Alcalinidad y pH



Código	Pack standard	Peso Std en kg	Volumen standard en m <sup>3</sup>	Precio sin IVA	Código Alfanum.
41932	12	2,2	0,007	<b>38,76</b>	A02

Bromo Libre: 0,5 - 8 mg/l  
Alcalinidad: 0 - 250 mg/l  
pH: 6,8 - 8,2



### Pooltester bromo y pH



Código	Pack standard	Peso Std en kg	Volumen standard en m <sup>3</sup>	Precio sin IVA	Código Alfanum.
16374	12	2,2	0,007	<b>22,79</b>	C04



# Analizadores de agua



## Pooltester, recambio en blister

### DESCRIPCIÓN

20 tabletas of DPD1 & 20 tabletas de rojo Phenol.

Código	Pack standard	Peso Std en kg	Volumen standard en m <sup>3</sup>	Precio sin IVA	Código Alfanum.
18854	30	1,4	0,010	<b>10,47</b>	C04



## Reactivos tabletas para pooltester

	Código	Pack standard	Peso Std en kg	Volumen standard en m <sup>3</sup>	Precio sin IVA	Código Alfanum.
<b>Tabletas reactivo</b>						
Phenol (pH)	250 uni.	41915	1	0,1	<b>16,91</b>	A02
DPD 1	250 uni.	41913	1	0,1	<b>16,91</b>	A02
DPD 3	250 uni.	41914	1	0,1	<b>16,91</b>	A02
DPD 4	250 uni.	43408	1	0,1	<b>17,58</b>	A02
Alcalinidad	250 uni.	51843	1	0,1	<b>31,29</b>	A02
Cobre	250 uni.	51844	1	0,1	<b>30,92</b>	A02
DPD1 + pH	20 + 20 uni.	41934	30	1,4	<b>7,43</b>	A02



## Reactivos en tabletas para Pooltester, Checkit y Poolcheck

	Formato	Código	Pack standard	Peso Std en kg	Volumen standard en m <sup>3</sup>	Precio sin IVA	Código Alfanum.
Tabletas reactivo Phenol (pH)	250 uni.	01426	1	0,1	0,004	<b>46,74</b>	C04
Tabletas reactivo DPD 1	250 uni.	01424	1	0,1	0,004	<b>47,21</b>	C04
Tabletas reactivo DPD 2	250 uni.	43409	1	0,1	0,004	<b>17,76</b>	A02
Tabletas reactivo DPD 3	250 uni.	01425	1	0,1	0,004	<b>46,74</b>	C04
Tabletas reactivo DPD 4	250 uni.	43408	1	0,1	0,004	<b>17,58</b>	A02
Tabletas reactivo MPS-OUT	250 uni.	08677	1	0,1	0,004	<b>83,85</b>	C04

(para determinar el cloro en presencia de Oximines)

DPD nº 1 ( 100 unidades )	100 un.	66722	-	-	-	<b>21,02</b>	C04
DPD nº 3	100 unid.	66723	-	-	-	<b>32,65</b>	C04
DPD nº 4 (DPD1+DPD3)	100 unid.	08449	-	-	-	<b>61,90</b>	C04
Tabletas reactivo phenol	100 unid.	08519	-	-	-	<b>31,12</b>	C04
Tabletas DPD nº 1 y Tabletas phenol	30+30 un.	56623	-	-	-	<b>22,54</b>	C04



Excepto los códigos 43409 y 43408



## Analizadores de agua



### Tiras analíticas 3 en 1:



Oxígeno activo (MPS, monopersulfato)

#### DESCRIPCIÓN

Analiza el oxígeno (MPS), el pH y la alcalinidad total. Cada bote contiene 50 tiras.

Código	Pack standard	Peso Std en kg	Volumen standard en m <sup>3</sup>	Precio sin IVA	Código Alfanum.
54468	-	-	-	<b>22,57</b>	C04

### AquaChek Chlorine



4-in-1 + Shock



Excepto los códigos 43409 y 43408

#### DESCRIPCIÓN

Aquacheck mide los principales parámetros: Cloro libre + pH+ Estabilizador y adicionalmente incorpora una tiras "shockchek" para evaluar cuándo es necesario hacer una tratamiento de choque en la piscina.

El kit de prueba de cloro 4 en 1 + ShockChek ayuda a realizar el mantenimiento del agua y a decidir cuando realizar un tratamiento de choque para llevar la piscina a los valores óptimos de salubridad.

Código	Pack standard	Peso Std en kg	Volumen standard en m <sup>3</sup>	Precio sin IVA	Código Alfanum.
511249	12	-	-	<b>30,43</b>	C04

### Tiras analíticas 4 parámetros:



Bromo y Dureza Total



#### DESCRIPCIÓN

Tiras analíticas 4 parámetros de Bromo total, el pH, la Alcalinidad Total y la Dureza Total. 50 tiras por bote. Para piscinas y spas tratados con Bromo.

A diferencia de la mayoría de los kits de análisis líquidos que sólo miden el cloro total (el cloro total incluye el cloro libre y el cloro combinado), estas tiras analíticas miden el cloro libre. Las tiras analíticas se trata de un método de medición por contraste. Son un test rápido de campo para analizar los parámetros más comunes como el pH, las ppm de Cloro, las ppm de Br, las ppm de cloruros (sal).

Consejos de uso: Para mantener el spa en su estado óptimo, analice el agua antes de cada uso, asegúrese de que el pH y la alcalinidad total están dentro de los rangos adecuados. Simplemente sumerja la tira en el agua de la piscina o spa durante un segundo y extráigala inmediatamente. Obtendrá los resultados en segundos.

Código	Pack standard	Peso Std en kg	Volumen standard en m <sup>3</sup>	Precio sin IVA	Código Alfanum.
52577	12	-	-	<b>20,22</b>	C04

## Analizadores de agua



### Tiras analíticas 7 parámetros

#### DESCRIPCIÓN

Tiras de análisis 7 parámetros de la dureza total, el cloro total, el bromo total, el cloro libre, el pH, la alcalinidad total y el ácido cianúrico (estabilizante). Viene con 50 tiras de análisis.

Ideal para piscinas y spas tratados con cloro o con bromo.

Un resultado completo, rápido y preciso.

Consejos de uso: Para mantener la piscina en perfecto estado, realice un análisis en cada extremo al menos 2 veces a la semana, y realice un análisis del spa antes de cada uso. Simplemente sumerja la tira en el agua de la piscina o spa durante un segundo y extráigala inmediatamente. Obtendrá los resultados en segundos.

Código	Pack standard	Peso Std en kg	Volumen standard en m <sup>3</sup>	Precio sin IVA	Código Alfanum.
30865	12	-	-	<b>43,97</b>	C04



### Tiras analíticas 4 en 1: Cloro libre

#### DESCRIPCIÓN

Análisis fácil y rápido de cloro libre, el pH y la alcalinidad total, para las piscinas tratadas con cloro. Cada bote contiene 50 tiras.

Código	Pack standard	Peso Std en kg	Volumen standard en m <sup>3</sup>	Precio sin IVA	Código Alfanum.
11732	-	-	-	<b>21,14</b>	C04



### Kit de análisis de salinidad

#### DESCRIPCIÓN

Kit de análisis de salinidad para la revisión del nivel de sal. Se debe realizar regularmente un control de la salinidad en función de las renovaciones de agua que se efectúen.

Código	Pack standard	Peso Std en kg	Volumen standard en m <sup>3</sup>	Precio sin IVA	Código Alfanum.
07937	-	-	-	<b>20,58</b>	C04



### Tiras analíticas TruTest

#### DESCRIPCIÓN

50 tiras analíticas 3 en 1 TruTest (de cloro libre/bromo, pH y alcalinidad total).

Código	Pack standard	Peso Std en kg	Volumen standard en m <sup>3</sup>	Precio sin IVA	Código Alfanum.
40817	-	-	-	<b>20,20</b>	C04

## Analizadores de agua

### Lector Digital

de tiras analíticas TruTest



#### DESCRIPCIÓN

Lector Digital de Tiras Analíticas para la medición de cloro libre/bromo, pH y alcalinidad total que combina la sencillez y precisión de las tiras analíticas con la tecnología digital avanzada. Ideal para análisis diario del agua de todo tipo de piscinas residenciales y spas. Solo tiene que sumergir una tira analítica en la piscina o spa, introducirla en el lector y obtendrá los resultados digitales rápidamente y con precisión en pocos segundos! Consejos de uso: Debe de colocar la punta de la tira de análisis hasta el fondo del canal, déjela plana con el lado almohadillado hacia abajo. No deslice la tira de análisis por el vidrio.

	Código	Pack standard	Peso Std en kg	Volumen standard en m <sup>3</sup>	Precio sin IVA	Código Alfanum.
Lector de tiras analíticas TruTest cloro libre/bromo, pH y alcalinidad total Alcalinidad Total 0 - 300 ppm; Cloro libre 0 - 15 ppm; pH 6,1 - 8,8	38813	6	-	-	<b>183,65</b>	C04

### Tiras analíticas Fosfatos



#### DESCRIPCIÓN

Tiras analíticas para determinar el nivel de fosfatos (alimentos de las algas) en el agua de la piscina. 25 tiras por bote. Ideal para todo tipo de piscinas. Lee los niveles de fosfato de 0, 100, 200, 300, 500, 1000 y 2500 de tiras reactivas ppb. En tan sólo 15 segundos.

#### Consejos de uso:

1. Llene un frasco pequeño con aprox. 2.5 cm de agua de la piscina.
2. Coja una tira del bote. Cierre el bote e introduzca la tira en el frasco de muestra con las almohadillas hacia el interior del bote, no doble la tira. Cierre el bote de muestra y vuélvelo 5 veces para que el agua se mueva de abajo a arriba de forma homogénea por toda la tira.
3. Quite el tapón y saque la tira analítica.
4. Coloque la base del tubo de muestra en el recuadro blanco de la carta de colores hasta situarlo en el color más parecido a la muestra.

	Código	Pack standard	Peso Std en kg	Volumen standard en m <sup>3</sup>	Precio sin IVA	Código Alfanum.
25 tiras	64291	12	-	-	<b>24,58</b>	C04

Los niveles de fosfatos debería estar < 200 ppb (0,2 ppm), si son elevados utilizar el eliminador de fosfatos Phos Free (Astral-596 Phos Free o CTX Phos Free).

### Accesorios análisis



	Código	Pack standard	Peso Std en kg	Volumen standard en m <sup>3</sup>	Precio sin IVA	Código Alfanum.
Cubetas redondas 10 mL D 24 mm para fotómetros Checkit Direct, MD100, MD110, MD200 y PoolDirect	19029	12	-	-	<b>10,81</b>	C04
Cubetas vidrio poliédricas 13,5 mm / 10 mL para comparadores Checkit y fotómetros PC11/12/22	03305	50	-	-	<b>131,20</b>	C04
Varilla agitador plástico 13 cm largo	08432	50	-	-	<b>4,69</b>	C04
Cubetas d.24mm H.55 mm para turbidímetro TB 210 IR y TB 211 IR (pack 5 un)	62385-5	20	-	-	<b>136,40</b>	C04

## Medidores de bolsillo



### Medidor de sólidos disueltos de bolsillo

#### DESCRIPCIÓN

Medidor práctico y portátil de reducidas dimensiones para medir fácilmente los sólidos disueltos en el agua.

Código	Pack standard	Peso Std en kg	Volumen standard en m <sup>3</sup>	Precio sin IVA	Código Alfanum.
41928	1	-	-	<b>401,00</b>	A02



### Medidor Redox de bolsillo

#### DESCRIPCIÓN

Medidor práctico, portátil y de reducidas dimensiones para medir fácilmente el potencial Redox del agua de la piscina.

Código	Pack standard	Peso Std en kg	Volumen standard en m <sup>3</sup>	Precio sin IVA	Código Alfanum.
28583	1	-	-	<b>386,00</b>	A02



### Medidor de pH de bolsillo

#### DESCRIPCIÓN

Medidor práctico, portátil y de reducidas dimensiones para medir fácilmente el valor pH del agua de la piscina.

Código	Pack standard	Peso Std en kg	Volumen standard en m <sup>3</sup>	Precio sin IVA	Código Alfanum.
43447	1	-	-	<b>332,00</b>	A02



### Medidor de conductividad

#### DESCRIPCIÓN

Medidor práctico, portátil y de reducidas dimensiones para medir fácilmente la conductividad.

Código	Pack standard	Peso Std en kg	Volumen standard en m <sup>3</sup>	Precio sin IVA	Código Alfanum.
Rango: 0,1 - 19,9 mS/cm.	1	-	-	<b>373,00</b>	A02

# Medidores de bolsillo

## Medidores portátiles Serie SD



### DESCRIPCIÓN

Consta de una serie de aparatos de fácil manejo y portátiles para la medición precisa de diferentes parámetros. Con la carcasa robusta e impermeable (IP67), estos equipos son la solución ideal para la prueba insitu de piscinas y spas. La intuitiva función de desplazamiento y la pantalla retroiluminada permiten una medición sencilla y la indicación simultánea de resultados. La memoria para 25 conjuntos de datos, en cada caso con fecha y hora, permiten el registro de los principales parámetros con facilidad.

- Función desplazamiento.
- Compacto y robusto.
- Retroiluminación de pantalla.
- Impermeable (IP67).



	Código	Pack standard	Peso Std en kg	Volumen standard en m <sup>3</sup>	Precio sin IVA	Código Alfanum.
Medidor Portatil SD 50 pH	68110	1	-	-	<b>361,00</b>	C04
Medidor Portatil SD 60 ORP	68064	1	-	-	<b>357,00</b>	C04
Medidor Portatil SD 90 SALT	68066	1	-	-	<b>369,00</b>	C04

Parámetro	SD 50 pH	SD 60 ORP	SD 90 SALT
Rango de Medición	0-60 °C, 0-14 pH	0-60 °C, 1800 ~1800 mV	0-60 °C, < 20,00 ppt (2,00%)
Resolución	0,01 pH	0,01 mV (hasta ± 1000 mV) 1mV más de ± 1000 mV)	0,01 en rango medición % 1 ppm (< 2000 ppm) 0.01 ppt (2,0 - 20,00 ppt)
Precisión	+/- 0,05 pH	± 20 mV	+/- 3% FS
Conversión automática	-	-	ppm: 0 - 999 ppt: 2,00 - 20,00
Resolución temperatura	0,1 °C; Precisión: ± 1°C, sistema °C/°F seleccionable	0,1 °C; Precisión: ± 1°C, sistema °C/°F seleccionable	0,1 °C; Precisión: ± 1°C, sistema °C/°F seleccionable
Ajuste	1, 2 o 3 puntos para modo automático	Ajuste en 1 punto ± 150 mV valor ORP ajustable	Ajuste hasta 2 puntos para modo manual ± 50% del valor indicado
Compensación temperatura	Automático	Automático	Automático
Memoria	Para 25 conjuntos de datos (permanentes)	Para 25 conjuntos de datos (permanentes)	Para 25 conjuntos de datos (permanentes)
Pantalla	22 * 22 mm LCD	22 * 22 mm LCD	22 * 22 mm LCD
Alimentación	2 pilas AAA	2 pilas AAA	2 pilas AAA
Batería	> 25 horas	> 25 horas	> 25 horas
Desconexión	Tras 8 minutos	Tras 20 minutos	Tras 8 minutos

## Fotómetros y medidores

### Scuba II: Fotómetro portátil para piscina privada



Compatible con cualquier reactivo para fotómetro marca Lovibond

#### DESCRIPCIÓN

Tester electrónico de piscinas para medir el Alcalinidad Total, Bromo residual Total, Cloro residual Libre, Combinado y Total, estabilizante Cya y pH . Utiliza la misma tecnología usada en las piscinas públicas, que no requieren la comparación visual del color, que puede implicar inexactitudes de lectura. Se examina la muestra de agua según el principio fotométrico y se indica en la pantalla digital con mejor exactitud de determinación. Scuba posee una carcasa atractiva, moderna y naturalmente, estanca al agua.

Estos productos cumplen con la norma UNE-ISO 17381:2012

Calidad del agua. Selección y aplicación de métodos que utilizan kits de ensayo listos para usar en el análisis del agua.

Ideal para el análisis diario del agua de todo tipo de piscinas residenciales y spas.

Carcasa ergonómica, estanca, robusta y flotante.

Pantalla digital de mayor tamaño y fácil visualización.

Compatibilidad con todos los reactivos de los fotómetros Lovibond. Nueva función OTZ (One Time Zero) que hace necesario calibrar el aparato únicamente la primera vez que se utiliza para medir los valores de una misma piscina. Para otras piscinas sólo será necesario una nueva muestra y los reactivos específicos

**Consejos de uso:** Seguir escrupulosamente las instrucciones que vienen con el equipo para analizar cualquier parámetro. Las cubetas se deberán de limpiar y enjuagar minuciosamente después de cada determinación. Siempre debe de realizar los análisis con las manos secas.

	Código	Pack standard	Peso Std en kg	Volumen standard en m <sup>3</sup>	Precio sin IVA	Código Alfanum.
Fotómetro Scuba II Alcalinidad 0 - 300 ppm Cys 1 - 160 ppm Bromo 0,2-13,5 ppm Cloro Libre 0,1 - 6 ppm Cloro Total 0,1 - 6 ppm pH 6,5 - 8,4	68073	-	-	-	<b>220,00</b>	C04



### Medidor de CO<sub>2</sub>

Medición muy precisa de CO<sub>2</sub>, sensor infrarrojo de canales. Monitorización a largo plazo gracias al cálculo de valores máx y promedio. Sin necesidad de ajustes repetitivos.

	Código	Pack standard	Peso Std en kg	Volumen standard en m <sup>3</sup>	Precio sin IVA	Código Alfanum.
Medidor portátil CO <sub>2</sub> + %HR + T°	72590	1	-	-	<b>1.807,00</b>	A02



## Fotómetros y medidores

- + La medición de la turbidez es un parámetro importante para determinar la eficacia de la floculación y filtración. La turbidez se mide en unidades FNU (unidades nefelométricas de formacina), idénticas a las NTU (unidades nefelométricas de turbidez). Compacto instrumento de medida de la turbidez del agua, análisis rápido y exacto. Se mide según norma EN/ISO 7027 con luz dispersa en un ángulo de 90°. Este producto cumple con la norma UNE-ISO 17381.

### VENTAJAS

- + Campo de medición desde 0.01 hasta 1100 NTU.
- + Mediciones con luz infrarroja en ángulo de 90°.
- + Análisis de turbidez en prueba de colores.
- + Manejo confortable.
- + Cómodo manejo durante 600 mediciones sin cambio de baterías.

## Turbidímetro TB 211 IR

### DESCRIPCIÓN

TB 211 IR es un instrumento que mide turbidez mediante infrarrojos.

El campo de medición va desde 0,01-1100 NTU. Este producto cumple con la norma UNE-ISO 17381.

Ideal para piscina pública.

Ciclo de medición de 8 segundos. Tiene una gran resolución y precisión de las medidas.

- LEDs estables de larga duración como fuente de luz.
- 4 estándares para enturbiamiento (<0'1, 20, 200 y 800 NTU).
- Óptico con compensación de temperatura y amplificador fotosensor en compartimento de medición impermeable.
- Memoria para max. 1000 campos de datos.
- Cable USB incluido para una transferencia directa de los datos a un PC.

Consejos de uso: Seguir escrupulosamente las instrucciones que vienen con el equipo. Las cubetas se deberán de limpiar y enjuagar minuciosamente después de cada determinación. Siempre debe de realizar los análisis con las manos secas.



Código	Pack standard	Peso Std en kg	Volumen standard en m <sup>3</sup>	Precio sin IVA	Código Alfanum.
72689	1	-	-	<b>1.375,00</b>	C04

## Medidor de turbidez y de total de sólidos en suspensión (TSS)

ASTRALPOOL 

### DESCRIPCIÓN

El nuevo medidor de turbidez y de total de sólidos en suspensión (TSS) ofrece una excelente validación de la calidad del agua potable y constituye una herramienta esencial en el control del proceso y gestión de la producción del agua potable.

Esta nueva versión posee un conector que permite poder realizar un volcado de todas sus mediciones en su ordenador.



Código	Pack standard	Peso Std en kg	Volumen standard en m <sup>3</sup>	Precio sin IVA	Código Alfanum.	
Medidor de turbidez	60095	1	-	-	<b>1.721,00</b>	A02

# Fotómetros y medidores



## Lumiso Pooltest 3

ASTRALPOOL 

NUEVO 2023

### DESCRIPCIÓN

Tu fotómetro ideal para una gestión eficaz de spas y piscinas exteriores.

**Parámetros:**

- Cloro 0 - 5 mg/L
- Cloro 0 - 10 mg/L
- Ácido cianúrico 0 - 150 mg/l
- pH rojo de fenol 6,5 - 8,4

**Características incluidas:**

- Pooltester electrónico muy preciso, ideal para monitorizar piscinas exteriores
- Diseño de kit ligero, con todos los complementos y reactivos necesarios
- Conectividad USB para permitir la gestión de datos y el cumplimiento
- Fácil de manejar y rápido en la obtención de resultados

Código	Pack standard	Peso Std en kg	Volumen standard en m <sup>3</sup>	Precio sin IVA	Código Alfanum.
74430	1	1,0	-	<b>950,00</b>	A02

ANÁLISIS DEL AGUA



## Lumiso Pooltest 4

ASTRALPOOL 

NUEVO 2023

### DESCRIPCIÓN

Tu fotómetro ideal para una gestión eficaz de spas y piscinas interiores.

**Parámetros:**

- Bromo 0 - 10 mg/L
- Cloro 0 - 5 mg/L
- Cloro 0 - 10 mg/L
- pH rojo de fenol 6,5 - 8,4
- Alcalinidad total 0 - 500 mg/l

**Características incluidas:**

- Pooltester electrónico muy preciso, ideal para monitorizar piscinas interiores
- Diseño de kit ligero, con todos los complementos y reactivos necesarios
- Conectividad USB para permitir la gestión de datos y el cumplimiento
- Fácil de manejar y rápido en la obtención de resultados

Código	Pack standard	Peso Std en kg	Volumen standard en m <sup>3</sup>	Precio sin IVA	Código Alfanum.
74431	1	1,0	-	<b>Consultar</b>	Consultar

## Fotómetros y medidores



### Lumiso Pooltest 6



#### DESCRIPCIÓN

Análisis de la piscina sencillo y eficaz para instaladores y gestores de piscinas.

#### Parámetros:

- Bromo 0 - 10 mg/L
- Dureza cálcica 0 - 500 mg/l
- Cloro 0 - 5 mg/L
- Cloro 0 - 10 mg/L
- Ácido cianúrico 0 - 150 mg/l
- pH rojo de fenol 6,5 - 8,4
- Alcalinidad total 0 - 500 mg/l

#### Características incluidas:

- Mantén el agua equilibrada con el medidor electrónico de alta precisión Lumiso
- Diseño de kit ligero, con todos los complementos y reactivos necesarios
- Conectividad USB para permitir la gestión de datos y el cumplimiento
- Fácil de manejar y rápido en la obtención de resultados

Código	Pack standard	Peso Std en kg	Volumen standard en m <sup>3</sup>	Precio sin IVA	Código Alfanum.
74432	1	1,0	-	<b>1.192,00</b>	A02

### Pool-Control-Direct



#### DESCRIPCIÓN

Fotómetro multi-parámetro que permite efectuar un amplio abanico de análisis que cubren totalmente las necesidades del agua de las piscinas. Dirigido a profesionales del sector de piscinas.

Código	Pack standard	Peso Std en kg	Volumen standard en m <sup>3</sup>	Precio sin IVA	Código Alfanum.
Pool-Control-Direct	1	1,9	0,023	<b>2.571,00</b>	A02

Parámetros que analiza (están a su disposición, bajo pedidos, los reactivos correspondientes):

- |                                       |                                     |
|---------------------------------------|-------------------------------------|
| Alcalinidad: 10 - 500 mg/l            | Cobre Total: 0,03 - 5,0 mg/l        |
| Aluminio: 0,02 - 0,5 mg/l             | Cobre Libre: 0,03 - 5,0 mg/l        |
| Amoníaco: 0,01 - 1,0 mg/l             | Dureza Total: 5 - 500 mg/l          |
| Acido Cianúrico: 2 - 200 mg/l         | Fosfatos: 0,03 - 4,0 mg/l           |
| Biguanida: 2 - 100 mg/l               | Hierro: 0,01 - 1,0 mg/l             |
| Bromo: 0,04 - 10,0 mg/l               | Manganeso: 0,001 - 0,03 mg/l        |
| Dureza cálcica: 5 - 500 mg/l          | Nitratos: 0,02 - 20 mg/l            |
| Cloruro: 10 - 500 mg/l                | Ozono: 0,01 - 2,0 mg/l              |
| Cloro Libre: 0,01 - 5,0 mg/l          | Peróxido de Hidrógeno: 1 - 100 mg/l |
| Cloro Total: 0,01 - 5,0 mg/l          | pH: 6,8 - 8,4                       |
| Cloro Libre Extendido: 0,01 - 10 mg/l | Salinidad: 0 - 10,000 mg/l          |
| Cloro Total Extendido: 0,01 - 10 mg/l | Sulfatos: 5 - 200 mg/l              |
| Cloro Alto Rango: 1 - 250 mg/l        |                                     |



## Fotómetros y medidores

### Fotómetros MD-100 y MD-110



#### DESCRIPCIÓN

Fotómetros multiparamétricos para piscina pública rápidos y precisos MD-100 y MD110 (interfaz bluetooth) en formato bolsillo.

- Resistente al agua (análogo IP 68, 1 hora a 0,1 metros).
- Indicador de funcionamiento de calibración.
- Scroll Memory.
- Pantalla iluminada.
- Desconexión automática.
- Reloj en tiempo real y fecha.
- Idoneidad de equipo de medición y ensayo.
- El valor cero será memorizado (One Time Zero - OTZ).
- Consejos de uso: Después de encender el dispositivo se mostrará automáticamente el último método que había sido elegido antes de haber sido apagado el aparato. Seguir escrupulosamente las instrucciones que vienen con el equipo. Las cubetas se deberán de limpiar y enjuagar minuciosamente después de cada determinación. Siempre debe de realizar los análisis con las manos secas.

	Código	Pack standard	Peso Std en kg	Volumen standard en m <sup>3</sup>	Precio sin IVA	Código Alfanum.
Fotómetro MD100 2 en 1	52629	1	-	-	<b>769,00</b>	C04
Fotómetro MD100 3 en 1	52630	1	-	-	<b>809,00</b>	C04
Fotómetro MD100 5 en 1	52632	1	-	-	<b>906,00</b>	C04
Fotómetro MD100 6 en 1	52633	1	-	-	<b>956,00</b>	C04
Fotómetro MD110 3 en 1	68070	1	-	-	<b>824,00</b>	C04
Fotómetro MD110 4 en 1	68071	1	-	-	<b>900,00</b>	C04
Fotómetro MD110 6 en 1	68072	1	-	-	<b>969,00</b>	C04

### Fotómetros MD200



#### DESCRIPCIÓN

Fotómetros multiparamétricos para piscina pública rápidos y precisos MD-200.

- Resistente al agua (análogo IP 68, 1 hora a 0,1 metros).
- Indicador de funcionamiento de calibración.
- Scroll Memory.
- Pantalla iluminada.
- Desconexión automática.
- Reloj en tiempo real y fecha.
- Idoneidad de equipo de medición y ensayo.
- El valor cero será memorizado (One Time Zero - OTZ).
- Rango de cloro: 0,05 - 6,0 mg/l
- Rango de pH: 6,5 - 8,4
- Rango de ácido cianúrico: 0 - 80,0 mg/l
- Rango de alcalinidad: 5 - 200 mg/l (sólo MD200 5 en 1 y MD200 6 en 1)
- Rango de dureza cálcica: 50 - 500 mg/l (sólo MD200 5 en 1 y MD200 6 en 1)
- Rango de bromo: 0,05 - 13 mg/l (sólo MD200 6 en 1)

	Código	Pack standard	Peso Std en kg	Volumen standard en m <sup>3</sup>	Precio sin IVA	Código Alfanum.
Fotómetro MD200 3 en 1	54567	1	1,0	0,049	<b>829,00</b>	C04
Fotómetro MD200 5 en 1	54568	1	1,0	0,049	<b>936,00</b>	C04
Fotómetro MD200 6 en 1	55152	1	1,0	0,049	<b>994,00</b>	C04



# Fotómetros y medidores

## Recambios de reactivos

### para fotómetros



#### DESCRIPCIÓN

Recambios de reactivos para fotómetros para PC Checkit, Checkit Direct, MD100, MD200, MD110, PoolDirect, PC Multidirect y Scuba II.

		Código	Pack standard	Peso Std en kg	Volumen standard en m <sup>3</sup>	Precio sin IVA	Código Alfanum.
<b>Tabletas reactivo</b>							
DPD N <sup>o</sup> 1	250 un.	03009	1	0,1	0,04	<b>50,50</b>	C04
DPD N <sup>o</sup> 1	100 un.	08447	-	-	-	<b>32,04</b>	C04
DPD N <sup>o</sup> 3	250 un.	03014	1	0,1	0,04	<b>50,50</b>	C04
DPD N <sup>o</sup> 3	100 un.	08448	-	-	-	<b>32,04</b>	C04
DPD N <sup>o</sup> 1 High calcium	100 un.	32082	-	-	-	<b>66,60</b>	C04
DPD N <sup>o</sup> 4 (=DPD-1+DPD-3)	100 un.	08449	-	-	-	<b>61,90</b>	C04
DPD N <sup>o</sup> 4 (=DPD-1+DPD-3)	200 un.	08450	-	-	-	<b>89,80</b>	C04
DPD N <sup>o</sup> 1 para MD-100 y MD-200							
Rango Cl 0-10 ppm	100 un.	52634	-	-	-	<b>40,04</b>	C04
DPD N <sup>o</sup> 3 para MD-100 y MD-200							
Rango Cl 0-10 ppm	100 un.	52635	-	-	-	<b>40,04</b>	C04
Phenol RED	250 un.	03019	1	0,1	0,04	<b>52,50</b>	C04
Phenol RED	100 un.	08372	-	-	-	<b>32,04</b>	C04
Alcalinidad-M Total	100 un.	08374	-	-	-	<b>121,40</b>	C04
Alcalinidad-M Total	250 un.	08373	-	-	-	<b>152,00</b>	C04
Calcio-H N <sup>o</sup> 1 + Calcio-H N <sup>o</sup> 2	100 + 100	45213	-	-	-	<b>101,90</b>	C04
Dureza Cálrica para PC Checkit	100 un.	08389	-	-	-	<b>106,50</b>	C04
Ácido cianúrico para Minikit y fotómetros	100 un.	08451	-	-	-	<b>31,30</b>	C04
Ácido cianúrico para Minikit y fotómetros	250 un.	08345	1	0,1	0,04	<b>53,60</b>	C04
MPS-Out para determinar el cloro combinado cuando se utiliza							
CTX-23 Cloramin Chock	250 un.	08679	1	0,1	0,04	<b>108,20</b>	C04
Otros reactivos		Consultar					

## Recambios de reactivos

### para fotómetros



#### DESCRIPCIÓN

Recambios de reactivos para fotómetros PoolDirect, PC Multidirect, PM600 y PM630.

		Código	Pack standard	Peso Std en kg	Volumen standard en m <sup>3</sup>	Precio sin IVA	Código Alfanum.
<b>Tabletas reactivo</b>							
Aluminio N <sup>o</sup> 1. Rango 0,01-0,25 ppm	100 un.	08324	-	-	-	<b>104,30</b>	C04
Aluminio N <sup>o</sup> 2. Rango 0,01-0,25 ppm	100 un.	08326	-	-	-	<b>104,30</b>	C04
Amonio N <sup>o</sup> 1. Rango 0,02-1 ppm	100 un.	08328	-	-	-	<b>173,80</b>	C04
Amonio N <sup>o</sup> 2. Rango 0,02-1 ppm	100 un.	08330	-	-	-	<b>178,50</b>	C04
Boro Combi pack Boro N <sup>o</sup> 1/N <sup>o</sup> 2 X 100.							
Rango 0,1-2 ppm	100 un.	45239	-	-	-	<b>206,00</b>	C04
Cobre N <sup>o</sup> 1. Rango med. 0,05-5 ppm	100 un.	08360	-	-	-	<b>149,50</b>	C04
Cobre N <sup>o</sup> 2. Rango med. 0,05-5 ppm	100 un.	08362	-	-	-	<b>72,20</b>	C04
DPD-1 + GLICINA. Dióxido							
Cloro Rango: 0,05 - 1 ppm	100 un.	45243	-	-	-	<b>87,10</b>	C04
Dureza Total. Rango 2-50 ppm	100 un.	08391	-	-	-	<b>57,00</b>	C04
Fosfato LR Combi pack Fosfato LR n <sup>o</sup> 1/n <sup>o</sup> 2 X 100. Rango 0,05-4 ppm	100 un.	45260	-	-	-	<b>169,00</b>	C04
Hierro LR. Rango 0,02-1 ppm	100 un.	08336	-	-	-	<b>146,20</b>	C04
Sulfato. Rango 5-100 ppm	250 un.	08424	-	-	-	<b>152,20</b>	C04
Urea Combi pack Amonio N <sup>o</sup> 1/N <sup>o</sup> 2 X 100.							
Rango 0,1-3 ppm	100 un.	45228	-	-	-	<b>98,90</b>	C04
PHMB fotómetro Rango 2-60 ppm	100 un.	32100	-	-	-	<b>86,40</b>	C04

## Fotómetros y medidores

### Reactivos para fotómetro



#### DESCRIPCIÓN

Reactivos para fotómetros Pooltest 3, Pooltest 4, Pooltest 6 y Lumiso Pooltest 3, Lumiso Pooltest 4 y Lumiso Pooltest 6.

	Código	Pack standard	Peso Std en kg	Volumen standard en m <sup>3</sup>	Precio sin IVA	Código Alfanum.
<b>Tabletas reactivo</b>						
Phenol (pH) 250 uni.	41918	1	0,1	0,004	<b>17,66</b>	A02
DPD 1 250 uni.	41919	1	0,1	0,004	<b>17,60</b>	A02
DPD 2 250 uni.	43409	1	0,1	0,004	<b>17,76</b>	A02
DPD 3 250 uni.	41917	1	0,1	0,004	<b>16,91</b>	A02
Ácido isocianúrico 250 uni.	41921	1	0,1	0,004	<b>37,32</b>	A02
Alcalinidad 250 uni.	43410	1	0,1	0,004	<b>135,50</b>	A02
Dureza 250 uni.	49676	1	0,1	0,004	<b>138,80</b>	A02

Otros reactivos: Consultar



### Patrones de calibración

#### DESCRIPCIÓN

Sirven para verificar la precisión de la determinación, así como la reproducibilidad de los resultados de los fotómetros. La durabilidad son de 2 años desde su fabricación, siempre y cuando se conserven debidamente. Estos productos cumplen con la norma UNE-ISO 17381.

	Código	Pack standard	Peso Std en kg	Volumen standard en m <sup>3</sup>	Precio sin IVA	Código Alfanum.
<b>Fotómetros MD100/MD110</b>						
Patrón Cloro MD100/110						
Reference Standart kit 0.2-1 ppm	57180	-	-	-	<b>82,70</b>	C04
Patrón pH MD100/110						
Reference Standart kit 7.45	57181	-	-	-	<b>86,30</b>	C04
<b>Turbidímetros TB 210 IR y TB 211 IR</b>						
Patrón Medida Turbidez 0,1-800 NTU T-CAL	50084	-	-	-	<b>439,00</b>	C04

El patrón de 0,1 NTU antes de usar para calibrar el turbidímetro se debe dejar en reposo durante 24 horas





## Analizadores de agua



### Estuches analizadores

CTX con reactivos líquidos, sólidos o tabletas



#### DESCRIPCIÓN

Los estuches analizadores CTX sirven para conocer en todo momento los niveles tanto de cloro como de pH de la piscina. Se componen de 2 reactivos, el OTO (orto-toluidina) para la determinación del nivel desinfectante, concretamente de Cloro Total y el rojo phenol, para la determinación del nivel de pH.

Para el análisis diario del agua de todo tipo de piscinas residenciales y spas.

El uso de los estuches analizadores CTX es una manera económica, rápida y fácil para conocer la concentración de desinfectante y pH adecuados.

Consejos de uso: Hay que realizar siempre la prueba del OTO antes que la del phenol, ya que este no funcionará si el nivel de desinfectante es muy alto y dará resultados erróneos. También es importante aclarar los tubos de prueba con el agua de la piscina, antes de usarlos.

	Código	Pack standard	Peso Std en kg	Volumen standard en m <sup>3</sup>	Precio sin IVA	Código Alfanum.
Cloro total/bromo y pH	25948	25	1000	-	<b>9,84</b>	C04

## Reactivos para Estuches Analizadores



28017

16577

	Código	Pack standard	Peso Std en kg	Volumen standard en m <sup>3</sup>	Precio sin IVA	Código Alfanum.
<b>Reactivos para estuche analizador CTX</b>						
OTO 15 cc. 1	28016	50	-	-	<b>2,61</b>	C04
Phenol 15 cc. 1	28017	50	-	-	<b>2,67</b>	C04
OTO/Phenol 15 cc. 1	16577	50	-	-	<b>3,52</b>	C04
OTO 250 cc. 1	03308	50	-	-	<b>23,18</b>	C04
Phenol 250 cc. 1	03309	50	-	-	<b>22,61</b>	C04
<b>Reactivos para Pooltester</b>						
Checkit y PoolCheck						
DPD nº 1 ( 100 unidades ) 100 un.	66722	-	-	-	<b>21,02</b>	C04
Tabletas Phenol Red Rapid 100 un.	08519	-	-	-	<b>31,12</b>	C04
Tabletas DPD nº1 (30 unidades) y Tabletas phenol (30 unidades) 30+30 un.	56623	-	-	-	<b>22,54</b>	C04

# Analizadores de agua

+ La O-Toluidina =(OTO) es un reactivo transparente que se oxida volviéndose amarillo al entrar en contacto con el desinfectante. La intensidad de amarillo dependerá de la cantidad de oxidantes presentes en el agua, mientras que el rojo phenol reaccionará a los cambios de pH pasando de rojo a violeta. Hay que realizar siempre la prueba del OTO antes que la del phenol red, porque el cloro presente en el agua de la piscina es más inestable que el pH. También es importante aclarar los tubos de prueba con el agua de la piscina, antes de usarlos.



## Estuches Minikits



### DESCRIPCIÓN

Los sistemas Minikit están concebidos como tests rápidos, basados en gran parte en métodos titrimétricos. Cada kit contiene indicadores para un promedio de 30 a 50 tests, recipientes de medición, accesorios necesarios e instrucciones de empleo en varios idiomas en una caja de plástico. Estos productos cumplen con la norma UNE-ISO 17381. Para el análisis diario del agua de todo tipo de piscinas residenciales y spas.

- Son de manejo sencillo y dosis exactas.
- La conservación de las tabletas reactivas envueltas en sus láminas está garantizada por 5 años.
- Tienen una elevada exactitud de análisis .
- Almacenamiento seguro.

Consejos de uso: Después de cada análisis se deberán de limpiar minuciosamente el cilindro exterior e interior y la varilla, con ayuda del cepillo de limpieza.

	Código	Pack standard	Peso Std en kg	Volumen standard en m <sup>3</sup>	Precio sin IVA	Código Alfanum.
<b>Estuche de test rápido</b>						
Minikit Ácido Cianúrico: escala 20 - 200 mg/l	03264	12	-	-	<b>88,50</b>	C04
Minikit Alcalinidad Total: escala 10 - 500 mg/l CaCO <sub>3</sub>	03265	25	-	-	<b>148,90</b>	C04
Minikit Dureza Cálctica: escala 20 - 800 mg/l CaCO <sub>3</sub>	03266	25	-	-	<b>53,30</b>	C04

## Tabletas para Minikits



### DESCRIPCIÓN

Reactivos específicos para los estuches Minikits basados en métodos de valoración química. Método muy fiable para análisis de campo.  
Consejos de uso: Después de cada análisis se deberán de limpiar minuciosamente el cilindro exterior e interior y la varilla, con ayuda del cepillo de limpieza.

	Código	Pack standard	Peso Std en kg	Volumen standard en m <sup>3</sup>	Precio sin IVA	Código Alfanum.
<b>Tabletas reactivo para Minikits</b>						
Ácido cianúrico	250 unid.	08345	-	-	<b>53,60</b>	C04
Alcalinidad Total	100 unid.	18862	-	-	<b>58,83</b>	C04
Alcalinidad Total	250 unid.	08346	-	-	<b>75,10</b>	C04
Dureza cálcica Cal-Test	100 unid.	08389	-	-	<b>106,50</b>	C04
Dureza cálcica Cal-Test	250 unid.	08347	-	-	<b>105,20</b>	C04

## Analizadores de agua

### Estuche PoolCheck 5 en 1

(Balance del agua)



#### DESCRIPCIÓN

Analiza si el agua tiene efecto corrosivo y tendencia a la formación de cal, indispensable para determinar si el agua está equilibrada o no, ya que contiene todos los componentes para las determinaciones de cloro activo y libre, valor de pH, dureza cálcica, alcalinidad total y por supuesto la necesidad de ácido y ácido cianúrico.

Utilizar conjuntamente con el minorador o incrementador de pH.

Determina la tendencia ácida o básica del agua.

Consejos de uso: Cada Kit incluye el Pooltester, accesorios y reactivos suficientes para aproximadamente 20 análisis.

- Cloro 0,1-3 mg/l.
- pH 6,8-8,2.
- Acido cianúrico 20-200 mg/l.
- Alcalinidad 20-800 mg/l.
- Dureza cálcica 20-800 mg/l.

Código	Pack standard	Peso Std en kg	Volumen standard en m <sup>3</sup>	Precio sin IVA	Código Alfnum.
68068	6	-	-	<b>83,60</b>	C04

## Fotómetros y medidores

### Estuche comparador de dureza para aguas potables



70522



70518



70519



70521

#### DESCRIPCIÓN

Estuche comparador de dureza de plástico blanco compuesto de comparador y reactivos.

Ideal para el análisis de aguas de consumo.

Conocer la cantidad de sales de calcio y magnesio presentes en el agua y controlarla mejorará la calidad de vida de los consumidores del agua, alargará la vida de los electrodomésticos y hará más agradable el aseo personal o lavar la ropa, gastando menos jabón y consiguiendo mejores resultados.

Consejos de uso: La dureza del agua destinada al consumo humano dependerá de la zona en la que se encuentre ya que está relacionada con el tipo de rocas que se encuentren en el suelo donde fluye el agua. Conocer esa dureza influirá en la calidad del agua potable que consumamos.

	Código	Pack standard	Peso Std en kg	Volumen standard en m <sup>3</sup>	Precio sin IVA	Código Alfnum.
<b>Estuche comparador de dureza para aguas potables</b>	70522	1	0,18	-	<b>18,84</b>	C04
Reactivo A 250 ml	70518	1	0,27	-	<b>18,68</b>	C04
Reactivo A 22 ml	70519	1	0,04	-	<b>3,63</b>	C04
Reactivo B 250 ml	70520	1	0,27	-	<b>15,62</b>	C04
Reactivo B 22 ml	70521	1	0,04	-	<b>3,23</b>	C04

# Fotómetros y medidores

## Reactivos más comunes

para las distintas gamas de fotómetros

Parámetro	Campo medición	Reactivos	Formato/Cantidad	Código	MD 100	MD 110	MD 200	Scuba II	Control Direct	PC Checkit	PM 630	PC Multidirect	Pool Direct	
Ácido cianúrico (estabilizante)	0 - 160 mg/L	CyA-Test	TABLETA/250	08451	•	•	•	•	•	•	•	•	•	
			TABLETA/100	08345	•	•	•	•	•	•	•	•	•	•
Alcalinidad-M	5 - 200 mg/L	Alka-M-Photometer	TABLETA/250	08373	•	•	•	•	•	•	•	•	•	
			TABLETA/100	08374	•	•	•	•	•	•	•	•	•	•
Bromo Total	0,05-13 mg/L	DPD N° 1	TABLETA/250	03009	•	•	•	•	•	•	•	•	•	
			TABLETA/100	08447	•	•	•	•	•	•	•	•	•	•
Cloro	0,01 - 6 mg/L	DPD N° 1	TABLETA/250	03009	•	•	•	•	•	•	•	•	•	
			TABLETA/100	08447	•	•	•	•	•	•	•	•	•	•
		DPD N° 1 agua dura	TABLETA/100	32082	•	•	•	•	•	•	•	•	•	•
			DPD N° 3	TABLETA/250	03014	•	•	•	•	•	•	•	•	•
TABLETA/100	68069	•		•	•	•	•	•	•	•	•	•	•	
Cloro alto rango	0 - 10 mg/L	DPD N° 1	TABLETA/100	52634	•	•	•				•			
		DPD N° 3	TABLETA/100	52635	•	•	•				•			
Dureza cálcica	0 - 500 mg/L	Pack Calcio H N° 1 + N° 2	TABLETA/2 x 100	45213	•	•	•				•			
	50 - 500 mg/L		Calcheck	TABLETA/100	08389					•	•		•	•
Oxígeno	0,1-10 mg/L	DPD N° 4	TABLETA/250	08450							•	•	•	
			TABLETA/100	08449							•	•	•	•
pH	6,5 - 8,4	Phenol Red	TABLETA/250	03019	•	•	•	•	•	•	•	•	•	
			TABLETA/100	08372	•	•	•	•	•	•	•	•	•	•

## Reactivos menos comunes

para las distintas gamas de fotómetros más completos

Parámetro	Campo medición	Reactivos	Formato/Cantidad	Código	PM 360	PC Multidirect	Pool Direct
Aluminio	0,01 - 0,30 mg/L	Aluminium N° 1	TABLETA/100	08324	•	•	•
		Aluminium N° 2	TABLETA/100	08326	•	•	•
Amonio	0,02 - 1,00 mg/L	Ammonia N° 1	TABLETA/100	08328	•	•	•
		Ammonia N° 2	TABLETA/100	08330	•	•	•
Boro	0,1 - 2 mg/L	Pack Boron N° 1 + N° 2	TABLETA/2x100	45239	•	•	
Cobre	0,05 - 5 mg/L	Cooper N° 1	TABLETA/100	08360	•	•	•
		Cooper N° 2	TABLETA/100	08362	•	•	•
Dióxido cloro	0,02 - 11 mg/L	Pack DPD N° 1 + Glycine	TABLETA/2 x 100	45243	•	•	
Dureza total	2 - 50 mg/L 20 - 500 mg/L	Hardcheck P	TABLETA/101	08391	•	•	•
Fosfato LR	0,05 - 4 mg/L	Pack Phosphate N° 1 + N° 2	TABLETA/2 x 100	45260	•	•	•
Hierro LR	0,02 - 1 mg/L	Iron LR	TABLETA/100	08336	•	•	•
Manganeso	0,2 - 4 mg/L	Pack Manganese LR1 / LR2	TABLETA/2 x 100	45249	•	•	•
Sulfato	5 - 100 mg/L	Sulfate T	TABLETA/100	08419	•	•	•





MATERIAL  
TRATAMIENTO  
DEL AGUA.



# MATERIAL PARA EL TRATAMIENTO DEL AGUA

**ASTRALPOOL** 

- |            |  |            |                                |
|------------|--|------------|--------------------------------|
| <b>371</b> | <b>ELECTRÓLISIS SALINA</b>                   | <b>383</b> | Control Basic Doble pH-EV Plus |
| 372        | Elite Connect                                | 384        | Control Basic Plus             |
| 373        | Smart Next                                   | 384        | Redox Basic EV Plus            |
| 374        | E-Next                                       | 385        | Control Basic Next             |
| 375        | Ánodo de toma equipotencial                  | 385        | Redox Basic EV Next            |
| 375        | Electrodos                                   |            |                                |
| <b>377</b> | <b>DESINFECCIÓN AUTOMÁTICA CON UV</b>        | <b>386</b> | <b>BOMBAS DOSIFICADORAS</b>    |
| 377        | Neolysis 2                                   | 386        | Optima                         |
| 378        | Heliox UV                                    | 387        | Optima Next                    |
| 379        | Lyriox UV-C                                  | 388        | Optima Plus                    |
| 380        | Lámparas y electrodos                        | 389        | Acqua Dos                      |
|            |  | 391        | Bombas dosificadoras           |
| <b>381</b> | <b>REGULADORES AUTOMÁTICOS DE PH Y CLORO</b> | 391        | Equipo de floculación          |
| 382        | Control Connect                              | <b>391</b> | <b>DEPÓSITOS Y TANQUES</b>     |
| 383        | Caja de relé                                 | <b>396</b> | <b>DOSIFICADORES</b>           |

 **ZODIAC**<sup>®</sup>

- |            |  |            |  |
|------------|--|------------|--|
| <b>398</b> | <b>INTRODUCCIÓN</b>                          | <b>416</b> | <b>REGULADORES AUTOMÁTICOS DE PH Y CLORO</b> |
| <b>399</b> | <b>ELECTRÓLISIS SALINA</b>                   | 417        | pH Expert                                    |
| 400        | Ei <sup>2</sup>                              | 420        | Chlor Expert                                 |
| 402        | EiSalt                                       |            |  |
| 404        | eXPERT                                       | <b>422</b> | <b>MINERALES MAGNAPOOL<sup>®</sup></b>       |
| 408        | eXO <sup>®</sup> iQ & eXO <sup>®</sup> iQ LS |            |  |
| 410        | eXO <sup>®</sup> iQ                          |            |  |
| 412        | eXO <sup>®</sup> iQ LS                       |            |  |
| 414        | pH Link & Dual Link                          |            |  |

**ctx**<sup>®</sup>  
pro

- |            |                            |            |  |
|------------|----------------------------|------------|--|
| <b>423</b> | <b>ELECTRÓLISIS SALINA</b> | <b>424</b> | <b>BOMBAS DOSIFICADORAS PARA ELECTRÓLISIS SALINA</b> |
| 423        | Go Salt                    | <b>425</b> | <b>BOMBAS DOSIFICADORAS</b>                          |



- La gestión de la desinfección y del pH supone un 20% del tratamiento del agua de la piscina, sin embargo conlleva el 80% de las consultas habituales en las tiendas.
- Por lo tanto, una buena gestión de la desinfección y el pH es fundamental para disfrutar plenamente de la piscina. AstralPool® ofrece 4 familias de productos para reducir las limitaciones de los propietarios de piscinas.

**¿CÓMO ELEGIR LA SOLUCIÓN PARA EL TRATAMIENTO DEL AGUA MÁS ADECUADA?**

Nuestra cartera de productos para el tratamiento del agua permite que los propietarios de piscinas adapten su equipo a sus necesidades, desde aquellas que reducen las limitaciones de mantenimiento hasta las que aumentan el confort al bañarse, la conectividad o el respeto al medio ambiente. La siguiente gráfica te ayudará a elegir la mejor opción para tu piscina.

Para lograr una desinfección óptima de los patógenos (bacterias, virus, hongos...), se puede combinar el tratamiento con UV con el tratamiento con cloro. Así se consigue una eficacia mayor que garantiza que el agua de la piscina está desinfectada y sea desinfectante.



**Soluciones para el tratamiento del agua**

					
		DOSIFICACIÓN	UV	Electrólisis salina	Neolysis 2
Tipo de desinfección		Cloro líquido	Tratamiento en UV	Electrólisis salina	Tratamiento UV híbrido + Electrólisis salina
Regulación pH		✓	✓ (automático si es modo Smart o manual, ventilador + compresor)	✓ (automático si es modo Smart o manual, ventilador + compresor)	✓ (automático si es modo Smart o manual, ventilador + compresor)
Regulación de desinfección (ORP o PPM)		✓	✓ (automático si es modo Smart o manual, ventilador + compresor)	✓ (automático si es modo Smart o manual, ventilador + compresor)	✓ (automático si es modo Smart o manual, ventilador + compresor)
Control equipamiento piscina (relés AUX)		-	-	✓ (automático si es modo Smart o manual, ventilador + compresor)	✓
Conectividad IoT	Control de la aplicación	-	-	iAquaLink+ (Smart Next**) Poolstation (Elite Connect)	PoolStation
	Compatible con automatización Connect & Go	✓ (NN Thing)	-	✓ (NN Thing)	✓ (NN Thing)
Reduce los problemas de mantenimiento		✓	✓✓	✓✓✓	✓✓✓
Menor uso/manipulación de productos químicos		✓	✓✓	✓✓✓	✓✓✓
Tratamiento suave y ecológico		✓	✓✓	✓✓✓	✓✓✓
Inversión	En la instalación	€ - €€€	€ - €€	€ - €€€	€€ - €€€
	Coste estacional	€€€	€€	€	€

\* Depende de la gama de producto o del modelo.

\*\* Con portal Wi-Fi iQBridge RS opcional.

## COMPARATIVA DE LOS MODELOS

									
Nombre producto	Elite Connect				Smart Next				
Producción de cloro (g/h)	12	24	32	42	7	12	21	30	40
Volumen de la piscina Se basa en 8 h/día de cloración en un agua a 25 °C (si el agua está a más de 25 °C: -15 % volumen máx.)	50	100	150	200	30	50	90	140	180
Salinidad (g/l)	Standard Mini: 5 - Ideal: 6 Sal baja Mini: 1 - Ideal: 2				Mini: 5 - Ideal: 6				
Control producción	0-100%				0-100% (10 niveles)				
Interfaz de usuario	Pantalla táctil de color Oled 2,8"				Pantalla retro-iluminada				
Caudal mínimo (m³/h)	2	4	6	8	2	3	5	6	8
Potencia eléctrica (W)	83	165	205	205	46	92	92	184	207
Índice de protección	IP65				IP65				
Tipo de célula	Horizontal o vertical				Horizontal o vertical				
Vida útil célula	12.000 h				10.000 h				
Inversión de polaridad	✓ (2-3-4 h)				✓ (2-3-4-7 h)				
Modo Cover	✓				✓				
Modo Boost	-				✓				
Falta de agua:									
Detector de gas	✓				✓				
Flujostato	✓				✓ (Opcional)				
Seguridad de sal (Alta - Baja)	✓				✓				
Contador de horas	✓				✓				
Visualización de temperatura	✓				✓				
Visualización de salinidad	✓				✓				
Programación del temporizador	✓				-				
Conectividad/control de la aplicación:									
Conectividad IoT	Control de la aplicación	✓ (integrado) Poolstation			✓ iAquaLink+ (Con portal Wi-Fi iQBridge RS)				
	Compatible con automatización Connect & Go	NN Thing			NN Thing				
Control producción externo	✓				✓				
pH control	✓ (Escalable)				✓ (Opcional)				
Portasondas incluido	✓				✓				
Bomba pH incluida	✓				✓				
Controlador ORP	✓ (Escalable)				✓ (Opcional)				
Controlador ppm	✓ (Escalable)				-				
Versión Low Salt	✓				-				
Temporizador	✓				-				
Entradas - Salidas	4 (digitales) - 4 (relés)				-				
Garantía	3 años				3 años				

# Elite Connect

**+ Una plataforma conectada y evolutiva de electrólisis de sal con reguladores de pH y cloro y control integrado del equipo de la piscina.**

## DESCRIPCIÓN

- Producto conectado usando el puerto interno de Ethernet y la aplicación PoolStation (disponible en iOS y aOS).
- NN Thing: control inteligente en la automatización de Fluidra Connect y la aplicación NN (disponible para iOS y aOS).
- Funciones de control escalables mediante módulos enchufables S-Driver® (pH, Rx o Cl ppm).
- Pantalla táctil de color OLED de 2,8" con monitor mejorado
- Temporizador integrado para programar todas las funciones controladas de la piscina.
- Tiene 4 entradas digitales y 4 salidas digitales (relés) para poder controlar la bomba de filtración, calentador, iluminación...
- Equipado de serie con detector de gas, flujostato y portasondas compacto.
- Equipado con electrodos de alta calidad, con una vida hasta 12.000 horas en condiciones normales.
- Control de producción de 0 a 100%.
- Bomba dosificadora de pH incluida con la opción pH.
- Versión Baja Sal (1-2 g/l).
- Driver® VSP opcional que puede controlar bombas con 3 velocidades variables y las válvulas del pistón de retrolavado.
- Caja de relé opcional para facilitar la instalación entre Elite Connect y el equipo controlado de la piscina. Ver página 383.



Fluidra Connect compatible



**Posibilidad de evolucionar el equipo mediante módulos S-Driver®**

Código	Pack standard	Peso Std en kg	Volumen standard en m³	Precio sin IVA	Código Alfanum.
--------	---------------	----------------	------------------------	----------------	-----------------

### Elite Connect

Hasta 50 m³ 12 g/h	70012	1	6,30	0,047	<b>1.382,00</b>	AE5
Hasta 100 m³ 24 g/h	70013	1	8,20	0,047	<b>1.587,00</b>	AE5
Hasta 150 m³ 32 g/h	70014	1	9,10	0,047	<b>1.792,00</b>	AE5
Hasta 200 m³ 42 g/h	70016	1	9,50	0,047	<b>2.665,00</b>	AE5

### Elite Connect pH

Hasta 50 m³ pH 12 g/h	70019	1	7,70	0,047	<b>1.998,00</b>	AE5
Hasta 100 m³ pH 24 g/h	70021	1	9,50	0,047	<b>2.203,00</b>	AE5
Hasta 150 m³ pH 32 g/h	70023	1	10,60	0,047	<b>2.407,00</b>	AE5
Hasta 200 m³ pH 42 g/h	70025	1	10,90	0,047	<b>3.281,00</b>	AE5

### Elite Connect pH/Rx

Hasta 50 m³ 12 g/h	70031	1	8,15	0,047	<b>2.839,00</b>	AE5
Hasta 100 m³ 24 g/h	70032	1	9,95	0,047	<b>3.043,00</b>	AE5
Hasta 150 m³ 32 g/h	70033	1	11,05	0,047	<b>3.248,00</b>	AE5
Hasta 200 m³ 42 g/h	70035	1	11,35	0,047	<b>4.121,00</b>	AE5

### Elite Connect pH/ppm

Hasta 50 m³ 12 g/h	70361	1	13,80	0,080	<b>6.176,00</b>	AE5
Hasta 100 m³ 24 g/h	70363	1	14,90	0,080	<b>6.381,00</b>	AE5
Hasta 150 m³ 32 g/h	70365	1	16,60	0,080	<b>6.585,00</b>	AE5
Hasta 200 m³ 42 g/h	70369	1	16,90	0,080	<b>7.458,00</b>	AE5

### Elite Connect LS

LS. Hasta 50 m³ 12 g/h	70037	1	6,30	0,047	<b>1.536,00</b>	AE5
LS. Hasta 100 m³ 24 g/h	70039	1	8,20	0,047	<b>1.904,00</b>	AE5
LS pH. Hasta 50 m³ 12 g/h	70040	1	7,70	0,047	<b>2.151,00</b>	AE5
LS pH. Hasta 100 m³ 24 g/h	70042	1	9,50	0,047	<b>2.519,00</b>	AE5
LS pH/Rx. Hasta 50 m³ 12 g/h	70047	1	7,80	0,047	<b>2.990,00</b>	AE5
LS pH/Rx. Hasta 100 m³ 24 g/h	70048	1	8,90	0,047	<b>3.360,00</b>	AE5
LS pH/ppm. Hasta 50 m³ 12 g/h	70371	1	14,90	0,080	<b>6.330,00</b>	AE5
LS pH/ppm. Hasta 100 m³ 24 g/h	70372	1	16,60	0,080	<b>6.697,00</b>	AE5

### Opción

Caja de relé	72454	1	9,5	-	<b>626,00</b>	AE5
--------------	-------	---	-----	---	---------------	-----

### Módulos-Driver®

SD-pH	70049	1	0,80	0,06	<b>497,00</b>	AE5
SD-Bomba (pH)	70054	1	0,80	0,06	<b>226,00</b>	AE5
SD-ORP	70051	1	0,80	0,06	<b>775,00</b>	AE5
SD-PPM	70052	1	6,00	0,051	<b>3.853,00</b>	AE5
SD-VSP	73471	1	0,80	0,002	<b>237,12</b>	AE5

### Recambios

Electrodo de pH	60648	1	-	-	<b>113,70</b>	AE5
Electrodo de RX	60649	1	-	-	<b>284,00</b>	AE5
Cabezal membrana sensor cloro libre	60647	1	-	-	<b>182,50</b>	AE5
Electrolito ECC1/GEL, sonda CL.	60646	1	-	-	<b>118,00</b>	AE5



70049



70054



70051



70052



73471

ELECTRÓLISIS SALINA

# Smart Next

ASTRALPOOL

NUEVO 2023

**+ Sistema de electrólisis salina con control automatizado del pH y ORP opcional.**



Fluidra Connect compatible



iAquaLink+ COMPATIBLE



Portal Wi-Fi iQBridge RS opcional para el control remoto con la aplicación iAquaLink+



iAquaLink+ COMPATIBLE



## DESCRIPCIÓN

- Smart Next está disponible como equipo de electrólisis de sal o con la reglamentación: solo pH o pH y ORP para controlar la cloración.
- Equipado de serie con detector de gas (flujostato opcional) y portasondas compacto (opciones pH y pH/Rx).
- Monitorización de Temperatura y Salinidad.
- Equipado con electrodos de alta calidad, con una vida hasta 10 000 horas en condiciones normales.
- Control de producción de 0 a 100%.
- Bomba dosificadora de pH incluida con opciones pH y pH/Rx.
- Modo Boost 24 h.
- Modo biopiscina con umbrales para puntos de consigna específicos relacionados con pH y ORP.
- NN Thing: control inteligente en la automatización de Fluidra Connect y la aplicación NN (disponible para iOS y aOS).
- **Nuevo: Ahora se puede controlar a través de la aplicación iAquaLink+ con la adición del portal Wi-Fi iQBridge RS (disponible por separado, opcional).**

	Código	Pack standard	Peso Std en kg	Volumen standard en m <sup>3</sup>	Precio sin IVA	Código Alfanum.
<b>Smart Next</b>						
Hasta 30 m <sup>3</sup> 7 g/h	70058	1	4,80	0,047	<b>892,00</b>	AE5
Hasta 50 m <sup>3</sup> 12 g/h	70060	1	6,30	0,047	<b>1.006,00</b>	AE5
Hasta 90 m <sup>3</sup> 21 g/h	70062	1	8,20	0,047	<b>1.241,00</b>	AE5
Hasta 140 m <sup>3</sup> 30 g/h	70063	1	9,10	0,047	<b>1.399,00</b>	AE5
Hasta 180 m <sup>3</sup> 40 g/h	70064	1	9,50	0,047	<b>2.084,00</b>	AE5
<b>Smart Next pH</b>						
Hasta 30 m <sup>3</sup> 7 g/h	70083	1	6,20	0,047	<b>1.508,00</b>	AE5
Hasta 50 m <sup>3</sup> 12 g/h	70084	1	7,70	0,047	<b>1.622,00</b>	AE5
Hasta 90 m <sup>3</sup> 21 g/h	70085	1	9,50	0,047	<b>1.858,00</b>	AE5
Hasta 140 m <sup>3</sup> 30 g/h	70086	1	10,60	0,047	<b>2.014,00</b>	AE5
Hasta 180 m <sup>3</sup> 40 g/h	70093	1	10,90	0,047	<b>2.700,00</b>	AE5
<b>Smart Next pH/Rx</b>						
Hasta 30 m <sup>3</sup> 7 g/h	71692	1	6,65	0,047	<b>2.180,00</b>	AE5
Hasta 50 m <sup>3</sup> 12 g/h	71693	1	8,15	0,047	<b>2.304,00</b>	AE5
Hasta 90 m <sup>3</sup> 21 g/h	71694	1	9,95	0,047	<b>2.541,00</b>	AE5
Hasta 140 m <sup>3</sup> 30 g/h	71695	1	11,05	0,047	<b>2.704,00</b>	AE5
Hasta 180 m <sup>3</sup> 40 g/h	71696	1	11,35	0,047	<b>3.298,00</b>	AE5
<b>Opción:</b>						
Portal Wi-Fi iQBridge RS	WA000068	1	0,15	0,002	<b>77,80</b>	AE5
Kit de flujostato	71124	1	0,17	0,002	<b>105,80</b>	AE5
<b>Recambios:</b>						
Electrodo de pH	60648	1	-	-	<b>113,70</b>	A05
Electrodo de RX	60649	1	-	-	<b>284,00</b>	A05



Accesorios para pH (incluidos con los modelos pH y pH/Rx)



Accesorios para ORP (incluidos con los modelos pH/Rx)

## ¿SABÍAS QUE...

### Añade conectividad con iQBridge RS

Smart Next se puede controlar a distancia con la aplicación gratuita iAquaLink+ usando iQBridge RS opcional para lograr una gestión en cualquier momento y desde cualquier lugar.

iQBridge RS es un portal Wi-Fi Plug & Play para conectar de forma sencilla Smart Next a la red Wi-Fi del propietario y sacar partido a la experiencia de control con la aplicación iAquaLink+.

Consulte la sección "Internet of Pools" (piscinas conectadas) para obtener más detalles acerca de los beneficios de iQBridge RS y de la aplicación iAquaLink+.

### ¿Qué modelos?

Todos los Smart Next fabricados a partir de 2023. La fuente de alimentación está equipada con una toma específica para conectar iQBridge RS.

Basta buscar la pegatina «iAquaLink+ compatible» en la caja del Smart Next.

# Kit de análisis de salinidad



## DESCRIPCIÓN

Kit de análisis de salinidad para la revisión del nivel de sal. Se debe realizar regularmente un control de la salinidad en función de las renovaciones de agua que se efectúen.

	Código	Pack standard	Peso Std en kg	Volumen standard en m <sup>3</sup>	Precio sin IVA	Código Alfanum.
Bote de tiras analíticas de sal	07937	1	0,8	0,001	<b>20,58</b>	C04

# Sal compacta

## DESCRIPCIÓN

La sal granulada SAL III es especial para piscinas con electrólisis de sal y cumple la norma EN-16401. No aporta impurezas al agua y además es beneficiosa para la salud de los bañistas y para los equipos de la piscina.

	Código	Pack standard	Peso Std en kg	Volumen standard en m <sup>3</sup>	Precio sin IVA	Código Alfanum.
Sal marina	SALIII	1	25	-	<b>0,70</b>	A03
Sal descalcificador en pastillas	24367	1	25	-	<b>1,10</b>	I06
Sal gruesa mojada	SALGR	1	25	-	<b>0,42</b>	I06



Suitable for all surfaces, liner included



25 Kg



# E-Next

## DESCRIPCIÓN

El sistema de electrólisis de agua salada E-Next puede tratar piscinas de hasta 180 m<sup>3</sup>. Desinfecta automáticamente y reduce la producción de cloro si la piscina cuenta con una cubierta automática (contacto seco específico).

La inversión de la polaridad ayudará a limpiar los electrodos y su alarma de sal avisa al usuario si la concentración de sal es baja para evitar daños en la célula y que la piscina se vuelva verde.

También existen en versión pH, que incluye la regulación del pH y la dosificación para aplicar un tratamiento del agua completo.

	Código	Pack standard	Peso Std en kg	Volumen standard en m <sup>3</sup>	Precio sin IVA	Código Alfanum.
--	--------	---------------	----------------	------------------------------------	----------------	-----------------

### Producción de cloro:

#### E-Next

Hasta 30 m <sup>3</sup>	7 g/h	74081	1	4,80	0,047	<b>813,00</b>	AE5
Hasta 50 m <sup>3</sup>	12 g/h	74082	1	6,30	0,047	<b>862,00</b>	AE5
Hasta 90 m <sup>3</sup>	21 g/h	74083	1	8,20	0,047	<b>924,00</b>	AE5
Hasta 140 m <sup>3</sup>	30 g/h	74084	1	9,10	0,047	<b>1.073,00</b>	AE5
Hasta 180 m <sup>3</sup>	40 g/h	74085	1	9,50	0,047	<b>1.355,00</b>	AE5

#### E-Next pH

Hasta 30 m <sup>3</sup>	7 g/h	74944	1	6,20	0,047	<b>1.380,00</b>	AE5
Hasta 50 m <sup>3</sup>	12 g/h	74945	1	7,70	0,047	<b>1.418,00</b>	AE5
Hasta 90 m <sup>3</sup>	21 g/h	74946	1	9,50	0,047	<b>1.484,00</b>	AE5
Hasta 140 m <sup>3</sup>	30 g/h	74947	1	10,60	0,047	<b>1.630,00</b>	AE5
Hasta 180 m <sup>3</sup>	40 g/h	74948	1	10,90	0,047	<b>1.904,00</b>	AE5



Accesorios para pH (incluidos con la versión pH)



ELECTRÓLISIS SALINA

## Ánodo de toma equipotencial

ASTRALPOOL 



### DESCRIPCIÓN

Ánodo de toma equipotencial de acero inoxidable, fácil de instalar, para eliminar las corrientes itinerantes que puedan existir en el agua salada. Incluye kit de abrazadera de toma.

	Código	Pack standard	Peso Std en kg	Volumen standard en m <sup>3</sup>	Precio sin IVA	Código Alfanum.
Para Ø 50 mm	25894	1	0,6	0,001	<b>121,00</b>	AOR
Para Ø 63 mm	25895	1	0,6	0,001	<b>150,90</b>	AOR

## Electrodos Elite Connect

ASTRALPOOL 



	Código	Pack standard	Peso Std en kg	Volumen standard en m <sup>3</sup>	Precio sin IVA	Código Alfanum.
Electrodo Elite Connect 12 (Códigos 70012 / 70019 / 70031 / 70361)	60588	1	-	-	<b>564,00</b>	AE5
Electrodo Elite Connect 24 (Códigos 70013 / 70021 / 70032 / 70363)	60589	1	-	-	<b>853,00</b>	AE5
Electrodo Elite Connect 32 (Códigos 70014 / 70023 / 70033 / 70365)	60594	1	-	-	<b>1.075,00</b>	AE5
Electrodo Elite Connect 42 (Códigos 70016 / 70025 / 70035 / 70369)	70316	1	-	-	<b>1.480,00</b>	AE5
Electrodo Elite Connect 12 LS (Códigos 70037 / 70040 / 70047 / 70371)	70317	1	-	-	<b>853,00</b>	AE5
Electrodo Elite Connect 24 LS (Códigos 70039 / 70042 / 70048 / 70372)	70318	1	-	-	<b>1.280,00</b>	AE5

## Electrodos Smart Next

ASTRALPOOL 



	Código	Pack standard	Peso Std en kg	Volumen standard en m <sup>3</sup>	Precio sin IVA	Código Alfanum.
Electrodo Smart Next 7 (Códigos 70058 / 70083 / 71692 / 74081)	60595	1	-	-	<b>404,00</b>	A05
Electrodo Smart Next 12 (Códigos 70060 / 70084 / 71693 / 74082)	60596	1	-	-	<b>497,00</b>	A05
Electrodo Smart Next 21 (Códigos 70062 / 70085 / 71694 / 74083)	70312	1	-	-	<b>777,00</b>	A05
Electrodo Smart Next 30 (Códigos 70063 / 70086 / 71695 / 74084)	70314	1	-	-	<b>978,00</b>	A05
Electrodo Smart Next 40 (Códigos 70064 / 70093 / 71696 / 74085)	70315	1	-	-	<b>1.345,00</b>	A05

## Electrodos Energy Sel / Sel Clear

ASTRALPOOL 



	Código	Pack standard	Peso Std en kg	Volumen standard en m <sup>3</sup>	Precio sin IVA	Código Alfanum.
Electrodo 30: hasta 40 m <sup>3</sup>	54051	1	0,35	0,0055	<b>507,00</b>	A05
Electrodo 55: hasta 55 m <sup>3</sup>	54052	1	0,44	0,0055	<b>703,00</b>	A05
Electrodo 95: hasta 85 m <sup>3</sup>	54053	1	0,50	0,0055	<b>918,00</b>	A05

## Electrodos gama Sel Basic

ASTRALPOOL 







	Código	Pack standard	Peso Std en kg	Volumen standard en m <sup>3</sup>	Precio sin IVA	Código Alfanum.
Electrodo Astral 60: hasta 60 m <sup>3</sup>	54054	1	0,35	0,0055	<b>847,00</b>	A05
Electrodo Astral 100: hasta 100 m <sup>3</sup>	54055	1	0,44	0,0055	<b>913,00</b>	A05
Electrodo Astral 160: hasta 160 m <sup>3</sup>	54056	1	0,50	0,0055	<b>1.025,00</b>	A05

Electrodos Astral: compatibles con las gamas Astral Sel, Sel Pure



## COMPARATIVA DE LOS MODELOS

																				
Nombre producto	Neolysis 2			Heliox UV LP SS				Heliox UV LP PE				Lyriox UV-C								
Tipo	Híbrido UV + electrólisis			Tratamiento en UV				Tratamiento en UV				Tratamiento en UV								
Rango de potencia (voltaje UV nominal)	48	56	56	48	56	90	150	48	56	75	90	15	25	30	50	55	75	110		
Producción de cloro (g/h, electrólisis)	12	24	32	-				-				-								
Salinidad (g/l)	Standard	Mini: 5	Ideal: 6	-				-				-								
Sal baja	Mini: 1	Ideal: 2		-				-				-								
Volumen piscina máx. (m³). Basado en una filtración de 8 h/día para un agua de piscina = 25 °C (si la temp. >25 °C: -15% del volumen máx.)	50	100	150	50	60	90	140	50	60	75	90	15	25	30	50	55	75	110		
Caudal (m³/h para eficiencia UV de 30 mJ/cm²)	10	14	18	10	14	25	30	10	14	20	25	2	2	4	5	8	10	15		
<b>Reactor UV</b>																				
Material del cuerpo	Poliétileno (PE)			Acero inox AISI 316L				Poliétileno (PE)				PVC								
Compatible con agua salada	✓			-				✓				✓								
Presión máx. (bar)	3,0			3,0				3,0				2,5								
Vida de la lámpara UV (horas)	13,000			13,000				13,000				9,000								
Vida útil del electrodo para electrólisis (horas)	12,000			-				-				-								
<b>Fuente de alimentación/Carcasa lastre</b>																				
Interfaz de usuario	Pantalla táctil Oled 2,8"			Pantalla(s) LCD				Pantalla(s) LCD				-								
Contador de horas de lámpara UV	✓			✓				✓				Etiqueta de recordatorio								
Tipo de lastre	Integrado			Integrado				Integrado				Integrado								
pH control	✓ (Escalable)			✓ (depende del modelo)				✓ (depende del modelo)				-								
Bomba dosificadora de pH incluida	✓			✓				✓				-								
Portasondas incluido	✓			✓				✓				-								
Controlador ORP	✓ (Escalable)			✓ (depende del modelo)				✓ (depende del modelo)				-								
Programación del temporizador	✓			-				-				-								
Inversión de polaridad	✓ (2-3-4 h)			-				-				-								
Modo Cover	✓			-				-				-								
Flujostato	✓			✓				✓				-								
Control producción externo	✓			-				-				-								
Entradas - Salidas	4 (digitales) - 4 (relés)			-				-				-								
<b>Conectividad/control de la aplicación</b>																				
Conectividad IoT	Control de la aplicación	✓ (integrado) Poolstation			-				-				-							
	Compatible con automatización Connect & Go	NN Thing			-				-				-							
Garantía	3 años			3 años				3 años				3 años								

DESINFECCIÓN AUTOMÁTICA CON UV

- + Neolysis 2 es el tratamiento del agua más avanzado de AstralPool. Es un sistema patentado de depuración híbrida que combina el tratamiento UV con la electrólisis de sal para ofrecer una eficiencia sin parangón contra los patógenos.
- + Un sistema híbrido conectado y respetuoso con el medio ambiente con reguladores de pH y cloro y control integrado del equipo de la piscina.



## Neolysis 2



### DESCRIPCIÓN

- Agua apta para el riego.
- Desinfección híbrida basada en UV y electrólisis.
- Máxima calidad de agua.
- Tratamiento sostenible y más sano.
- Producto conectado (aplicación PoolStation) con capacidad para controlar el equipo de la piscina (4 entradas y 4 salidas).
- Lámparas UV LP de gran calidad (13.000 h).
- Electrodo para la electrólisis de gran calidad (12.000 h).
- Proceso patentado.
- Caja de relé opcional para facilitar la instalación entre Neolysis 2 y el equipo controlado de la piscina. Ver página 383.

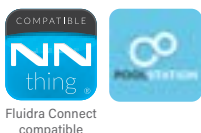

Fluidra Connect compatible



Posibilidad de evolucionar el equipo mediante módulos S-Driver®

	Código	Pack standard	Peso Std en kg	Volumen standard en m <sup>3</sup>	Precio sin IVA	Código Alfanum.
<b>Neolysis 2 LS (sal baja 1 g/l)</b>						
AP NEO-S2 LS 12 g/h + UV 48W	74686	1	13,50	0,187	<b>3.212,00</b>	AE5
AP NEO-S2 LS 24 g/h + UV 56W	74687	1	14,00	0,187	<b>3.584,00</b>	AE5
AP NEO-S2 32 LS g/h + UV 56W	74688	1	15,50	0,187	<b>3.661,00</b>	AE5
AP NEO-S2 12 LS g/h + UV 48W + pH	74689	1	14,00	0,187	<b>3.703,00</b>	AE5
AP NEO-S2 24 LS g/h + UV 56W + pH	74690	1	14,50	0,187	<b>4.046,00</b>	AE5
AP NEO-S2 32 LS g/h + UV 56W + pH	74691	1	15,00	0,187	<b>4.418,00</b>	AE5
AP NEO-S2 12 LS g/h + UV 48W + pH/ORP	74692	1	14,50	0,187	<b>3.998,00</b>	AE5
AP NEO-S2 24 LS g/h + UV 56W + pH/ORP	74693	1	15,00	0,187	<b>4.740,00</b>	AE5
AP NEO-S2 32 LS g/h + UV 56W + pH/ORP	74694	1	17,00	0,187	<b>5.122,00</b>	AE5
<b>Neolysis 2 (salinidad standard)</b>						
AP NEO-S2 12 g/h + UV 48W	74695	1	13,50	0,187	<b>2.856,00</b>	AE5
AP NEO-S2 24 g/h + UV 56W	74696	1	14,00	0,187	<b>3.045,00</b>	AE5
AP NEO-S2 32 g/h + UV 56W	74697	1	15,50	0,187	<b>3.297,00</b>	AE5
AP NEO-S2 12 g/h + UV 48W + pH	74698	1	14,00	0,187	<b>3.332,00</b>	AE5
AP NEO-S2 24 g/h + UV 56W + pH	74699	1	14,50	0,187	<b>3.522,00</b>	AE5
AP NEO-S2 32 g/h + UV 56W + pH	74700	1	15,00	0,187	<b>3.772,00</b>	AE5
AP NEO-S2 12 g/h + UV 48W + pH/ORP	74701	1	14,50	0,187	<b>4.047,00</b>	AE5
AP NEO-S2 24 g/h + UV 56W + pH/ORP	74702	1	15,00	0,187	<b>4.237,00</b>	AE5
AP NEO-S2 32 g/h + UV 56W + pH/ORP	74703	1	17,00	0,187	<b>4.487,00</b>	AE5
<b>Opcional:</b>						
Caja de relé (para controlar el equipo de la piscina).	72454	1	9,50	-	<b>626,00</b>	AE5
<b>Módulos-Driver®:</b>						
SD-pH	70049	1	0,80	0,006	<b>497,00</b>	AE5
SD-Bomba	70054	1	0,80	0,06	<b>226,00</b>	A01
SD-ORP	70051	1	0,80	0,006	<b>775,00</b>	AE5
SD-PPM	70052	1	6,00	0,051	<b>3.853,00</b>	AE5
SD-VSP	73471	1	0,80	0,002	<b>237,12</b>	AE5



70049



70051



70052



73471

+ Los equipos Heliox UV LP (baja presión) están destinados a su aplicación en piscinas residenciales. Actúan a 254 nm de longitud de onda, la idónea para eliminar los microorganismos. Permiten beneficiarse de la última tecnología en el campo del tratamiento del agua mediante luz ultravioleta.

**DESCRIPCIÓN**

- Versiones en Inox y PE.
- Versión doble lámpara (LP30 Y LP30+).
- Power Box plástico inyección.
- Tecnología Fluidra (diseño y fabricación).
- Indicador de lámpara encendida.
- Contador electrónico de horas de trabajo e igniciones (control tiempo vida lámpara).
- Flujostato (opcional, de serie en las versiones LP+).
- Versiones LP+ con control de pH/ORP integrado (solución integral).
- Las versiones LP+ incluyen flujostato, sensores pH/ORP y portasondas (no incluidas bombas de dosificación).



## Heliox UV LP INOX (acero inoxidable)

**ASTRALPOOL**

	Código	Pack standard	Peso Std en kg	Volumen standard en m <sup>3</sup>	Precio sin IVA	Código Alfanum.
--	--------	---------------	----------------	------------------------------------	----------------	-----------------

**Heliox UV LP INOX (Acero inoxidable)**

Heliox UV LP 10	52206	1	11,80	0,153	<b>1.992,00</b>	AE5
Heliox UV LP 14	52207	1	12,00	0,153	<b>2.273,00</b>	AE5
Heliox UV LP 25	52208	1	15,00	0,187	<b>2.737,00</b>	AE5
Heliox UV LP 30	52209	1	15,60	0,187	<b>3.342,00</b>	AE5

**Versión con Control pH/ORP (LP+)**

Heliox UV LP 10 +	52210	1	12,10	0,153	<b>3.444,00</b>	AE5
Heliox UV LP 14 +	52211	1	12,40	0,153	<b>3.727,00</b>	AE5
Heliox UV LP 25 +	52212	1	16,00	0,187	<b>4.192,00</b>	AE5
Heliox UV LP 30 +	52213	1	16,50	0,187	<b>4.794,00</b>	AE5



## Heliox UV LP PE (polietileno)

**ASTRALPOOL**

	Código	Pack standard	Peso Std en kg	Volumen standard en m <sup>3</sup>	Precio sin IVA	Código Alfanum.
--	--------	---------------	----------------	------------------------------------	----------------	-----------------

**Heliox UV LP PE (polietileno)**

Heliox UV LP P10	52214	1	7,90	0,153	<b>1.465,00</b>	AE5
Heliox UV LP P14	52215	1	8,10	0,153	<b>1.537,00</b>	AE5
Heliox UV LP P20	52216	1	9,20	0,187	<b>1.659,00</b>	AE5
Heliox UV LP P25	52217	1	9,60	0,187	<b>1.772,00</b>	AE5

**Versión con Control pH/ORP (LP+)**

Heliox UV LP P10 +	52218	1	8,10	0,153	<b>2.919,00</b>	AE5
Heliox UV LP P14 +	52219	1	8,30	0,153	<b>2.992,00</b>	AE5
Heliox UV LP P20 +	52220	1	10,80	0,187	<b>3.112,00</b>	AE5
Heliox UV LP P25 +	52221	1	11,15	0,187	<b>3.226,00</b>	AE5

**CARACTERÍSTICAS TÉCNICAS**

Material	Código	Modelo	Código	Modelo	Caudal (30 mJ/cm <sup>2</sup> )	N.º lámparas	Potencia Nominal / UV-C	Altura total (mm)	Ø del reactor
ACERO INOXIDABLE	52206 & 52210	UV LP 10	52210	UV LP 10+	10 m <sup>3</sup> /h	1	48 / 13 W	790	204
ACERO INOXIDABLE	52207 & 52211	UV LP 14	52211	UV LP 14+	14 m <sup>3</sup> /h	1	56 / 18 W	790	204
ACERO INOXIDABLE	52208 & 52212	UV LP 25	52212	UV LP 25+	25 m <sup>3</sup> /h	1	90 / 30 W	1033	204
ACERO INOXIDABLE	52209 & 52213	UV LP 30	52213	UV LP 30+	30 m <sup>3</sup> /h	2	2 x 75 / 2 x 25 W	1033	204
PE	52214 & 52218	UV LP P10	52218	UV LP P10+	10 m <sup>3</sup> /h	1	48 / 13 W	735	200
PE	52215 & 52219	UV LP P14	52219	UV LP P14+	14 m <sup>3</sup> /h	1	56 / 18 W	735	200
PE	52216 & 52220	UV LP P20	52220	UV LP P20+	20 m <sup>3</sup> /h	1	75 / 25 W	978	200
PE	52217 & 52221	UV LP P25	52221	UV LP P25+	25 m <sup>3</sup> /h	1	90 / 30 W	978	200

DESINFECCIÓN AUTOMÁTICA CON UV

## Lyriox UV-C

ASTRALPOOL 



- + Solución asequible y sostenible para el tratamiento UV-C en piscinas y spas.
- + Saneamiento ecológico: reduce drásticamente el uso de desinfectantes residuales.
- + Compacto y fácil de instalar.

### DESCRIPCIÓN

- Sin corrosión: 100% de PVC, por lo que es adecuado para usarlo con agua salada
- Carcasa lastre integrada
- También existe en una versión compacta con forma de U que facilita la instalación (modelo 50 W)
- Lámparas UV-C de alta calidad (9000 h).
- Incluye uniones de 50 o 63 mm (en función del modelo) para facilitar la instalación.

	Código	Pack standard	Peso Std en kg	Volumen standard en m <sup>3</sup>	Precio sin IVA	Código Alfanum.
Lyriox UV-C 15W	82100	1	-	-	<b>252,00</b>	AE5
Lyriox UV-C 25W	82101	1	-	-	<b>262,00</b>	AE5
Lyriox UV-C 30W	82102	1	-	-	<b>368,00</b>	AE5
Lyriox UV-C 50W Compact	82103	1	-	-	<b>508,00</b>	AE5
Lyriox UV-C 55W	82104	1	-	-	<b>383,00</b>	AE5
Lyriox UV-C 75W	82105	1	-	-	<b>444,00</b>	AE5
Lyriox UV-C 110W	82106	1	-	-	<b>705,00</b>	AE5

### CARACTERÍSTICAS TÉCNICAS

Código	Caudal para 30 mJ/cm <sup>2</sup> (m <sup>3</sup> /h)	Caudal máximo (m <sup>3</sup> /h)	Potencia UV-C nominal (vatios)	Conexión tubería	Material reactor	Vida de la lámpara
82100	2	7	15	50mm	PVC	9 000 h
82101	2	10	25	50mm	PVC	9 000 h
82102	4	15	30	50mm	PVC	9 000 h
82103	5	15	50	50mm	PVC	9 000 h
82104	8	20	55	50mm	PVC	9 000 h
82105	10	25	75	63mm	PVC	9 000 h
82106	15	25	119	63mm	PVC	9 000 h



## Lyriox UV-C

ASTRALPOOL 

### DESCRIPCIÓN

El Astral UV-C TL garantiza que el agua de su piscina esté limpia, fresca y clara de una manera eficiente y ecológica. Fácil de instalar y mantener. Tiene incorporado un balasto electrónico para asegurar una fuente de alimentación sin problemas. Además, el reactor de acero inoxidable garantiza el reflejo de los rayos UV-C, aumentando así la eficiencia hasta en un 35%. La versión de 30 y 55 vatios son versiones de una sola lámpara, en cambio, la versión de 110 vatios incluye dos lámparas de 55 vatios en una carcasa doble para un incrementar el tiempo de contacto. Max. presión: 2 bar. Incluye 3 conexiones (una cerrada con una tapa ciega) para una instalación flexible. También incluye adaptadores Ø 63 mm a Ø 50 mm, rosca hembra de 1½". El reactor debe estar conectado a tierra.

	Código	Pack standard	Peso Std en kg	Volumen standard en m <sup>3</sup>	Precio sin IVA	Código Alfanum.
Astral UVC-30W TL	71427	1	-	-	<b>324,00</b>	AE5
Astral UVC-55W TL	71428	1	-	-	<b>352,00</b>	AE5
Astral UVC-110W TL	71429	1	-	-	<b>537,00</b>	AE5

### CARACTERÍSTICAS TÉCNICAS

Código	Caudal para 30 mJ/cm <sup>2</sup> (m <sup>3</sup> /h)	Caudal máximo (m <sup>3</sup> /h)	Potencia UV-C nominal (vatios)	Conexión tubería	Horas servicio lámparas	Material del reactor
71427	8 m <sup>3</sup> /h	23 m <sup>3</sup> /h	30	63/50/1,5"	9.000 h	AISI-316L
71428	13 m <sup>3</sup> /h	23 m <sup>3</sup> /h	55	63/50/1,5"	9.000 h	AISI-316L
71429	20 m <sup>3</sup> /h	23 m <sup>3</sup> /h	110 (2 x 55)	63/50/1,5"	9.000 h	AISI-316L



## Lámparas Neolysis y Neolysis 2



	Código	Pack standard	Peso Std en kg	Volumen standard en m <sup>3</sup>	Precio sin IVA	Código Alfanum.
Lámpara UV LP-10, 48 W	60559	1	0,10	0,016	<b>140,10</b>	A05
Lámpara UV LP-14, 56 W	60606	1	0,12	0,016	<b>153,90</b>	A05
Cuarzo UV LP-10/14	60607	1	0,08	-	<b>92,90</b>	A05

## Electrodos Neolysis y Neolysis 2









	Código	Pack standard	Peso Std en kg	Volumen standard en m <sup>3</sup>	Precio sin IVA	Código Alfanum.
Electrodo Neolysis LS 12 g/h	61116	1	0,88	0,064	<b>1.025,00</b>	A05
Electrodo Neolysis LS 24 g/h	61117	1	1,15	0,064	<b>1.447,00</b>	A05
Electrodo Neolysis LS 32 g/h	61118	1	1,85	0,064	<b>1.860,00</b>	A05
Electrodo Neolysis (6 g/l) 12 g/h	67807	1	0,70	0,064	<b>946,00</b>	A05
Electrodo Neolysis (6 g/l) 24 g/h	67808	1	1,00	0,064	<b>1.179,00</b>	A05
Electrodo Neolysis (6 g/l) 32 g/h	67809	1	1,70	0,064	<b>1.342,00</b>	A05

## Lámparas Sistema Heliox UV LP



	Código	Pack standard	Peso Std en kg	Volumen standard en m <sup>3</sup>	Precio sin IVA	Código Alfanum.
Lámparas UV LP-10, 48 W (Códigos 52206, 52210, 52214, 52218)	60559	1	0,10	0,016	<b>140,10</b>	A05
Lámparas UV LP-14, 56 W (Códigos 52207, 52211, 52215, 52219)	60606	1	0,12	0,016	<b>153,90</b>	A05
Lámpara UV LP-20, 75 W (Códigos 52216, 52220)	60608	1	0,20	0,022	<b>216,96</b>	A05
Lámparas UV LP-25, 90 W (Códigos 52208, 52212, 52217, 52221)	60609	1	0,12	0,022	<b>197,40</b>	A05
Kit de 2 lámparas de repuesto UV LP, 75 W (Códigos 52209, 52213)	60637	1	0,24	0,045	<b>397,00</b>	A05
Cuarzo UV LP-10/14 (lámparas 48 W y 56 W)	60607	1	0,08	0,016	<b>92,90</b>	A05
Cuarzo UV LP-20/25/30 (lámparas 75 W y 90 W)	60631	1	0,09	0,022	<b>123,00</b>	A05

## COMPARATIVA DE LOS MODELOS

													
Nombre de plataforma de productos	Control Connect			Dual Basic Plus		Basic Plus				Basic Next			
Nombre producto	Control Connect			Dual pH-EV Basic Control Plus		Control Basic Plus		Redox Basic EV Plus		Control Basic Next		Redox Basic EV Next	
Tipo de regulación	pH y dosificación líquida de cloro			pH y control de electrólisis		pH o dosificación líquida de cloro		Gestión de electrólisis		pH o dosificación líquida de cloro		Gestión de electrólisis	
Tecnología de medición	pH	ORP	PPM	pH	ORP	pH	ORP	ORP	pH	ORP	ORP		
Tipo de bomba dosificadora incorporada	-			Peristáltica	-	Peristáltica	Peristáltica	-	Peristáltica	Peristáltica	-		
<b>Fuente de alimentación</b>													
Interfaz de usuario	Pantalla táctil Oled 2,8"			Pantalla LCD		Pantalla LCD		Pantalla LCD	Pantalla LCD		Pantalla LCD		Pantalla LCD
Bomba dosificadora (l/h)	-			0,4 o 1,5	-	1,5 o 5,0	1,5 o 5,0	-	0,4, 1,5 o 3,0	0,4, 1,5 o 3,0	-		-
Interruptor principal encendido/apagado	✓			✓		✓		✓	✓		✓		✓
Alarma de sobrealimentación	✓			✓		✓		✓	✓		✓		✓
Relé de alarma (para información en remoto)	-			✓		✓		✓	-		-		-
Temperatura del agua	✓			✓ (entrada PT100 opcional)		✓ (entrada PT100 opcional)		✓ (entrada PT100 opcional)	-		-		-
Entradas - Salidas	4 (digitales) - 4 (relés)			-		-	-	-	-	-	-	-	-
<b>Sensores/Regulación</b>													
Incluye sensor(es)	✓ (pH y ORP o pH y PPM)			✓	✓	- (kit de pH)	- (kit de ORP)	- (kit de ORP)	✓	✓	✓		✓
Instalación de sensor(es)	En línea o panel (depende del modelo)			En línea	En línea	En línea	En línea	En línea	En línea	En línea	En línea		En línea
Rango de medición	0,0-9,9 pH	0-999 mV	0,0-5,0 ppm	0,0-14,0 pH	0-999 mV	0,0-14,0 pH	0-999 mV	0-999 mV	0,0-14,0 pH	0-1000 mV	0-1000 mV		0-1000 mV
Calibración automática	✓	✓	✓	✓	✓	✓	✓	✓	✓	✓	✓		✓
<b>Conectividad/control de la aplicación</b>													
Conectividad IoT	Control de la aplicación	✓ (integrado) Poolstation			-	-	-	-	-	-	-		-
	Compatible con automatización Connect & Go	NN Thing			NN Thing	NN Thing	NN Thing	NN Thing	NN Thing	-	-		-
Garantía	3 años			3 años		3 años		3 años		3 años		3 años	



# Control Connect



## DESCRIPCIÓN

Una unidad de control de parámetros múltiples totalmente automatizada para conseguir una piscina equilibrada y desinfectada. Una serie de modelos adecuados para diferentes necesidades, ya sea la regulación automática de pH y ORP o la regulación automática de pH y cloro libre en ppm.



Fluidra Connect compatible

- Producto conectado usando el puerto interno de Ethernet y la aplicación PoolStation (disponible en iOS y aOS).
- NN compatible: Control inteligente en la automatización de Fluidra Connect y la aplicación NN (disponible para iOS y aOS).
- Disponible en la versión en línea (código 71537) o en una versión de paneles completos con cámara de caudal bajo (códigos 71538 y 71539).
- Pantalla de control táctil 2,8" TFT color.
- Tiene 4 entradas digitales y 4 salidas digitales (relés) para poder controlar la bomba de filtración, bomba de calor, iluminación, sistema de recambio...
- De serie incluye lectura de la temperatura del agua.
- Equipado de serie con un flujostato.
- Equipado con salidas exclusivas para las bombas dosificadoras de pH y cloro.
- Bombas dosificadoras de pH y cloro NO incluidas para ofrecer la máxima flexibilidad en función del tipo de piscina. Se puede usar el kit 70054 (bombas peristálticas de 1,5 l/h).



	Código	Pack standard	Peso Std en kg	Volumen standard en m³	Precio sin IVA	Código Alfanum.
pH / ORP / Temp. En línea	71537	1	5,85	0,047	<b>1.587,00</b>	A07
pH / ORP / Temp. paneles completos	71538	1	6,85	0,079	<b>2.518,00</b>	A07
pH / PPM / Temp. paneles completos	71539	1	6,85	0,079	<b>4.510,00</b>	A07
<b>Opcional:</b>						
SD-Bomba	70054	1	0,80	0,06	<b>226,00</b>	A01
Caja de relé (para controlar el equipo de la piscina).	72454	1	9,50	-	<b>626,00</b>	AE5
<b>Módulos-Driver®:</b>						
SD-VSP	73471	1	0,80	0,002	<b>237,12</b>	AE5



70054



72454



73471



71537  
pH/ORP/Temp.  
autónomo



71538  
pH/ORP/Temp.  
panel completo



71539  
pH/PPM/Temp.  
panel completo

# Caja de relé

**Elite Connect, Neolysis 2, Control Connect**

**DESCRIPCIÓN**

Armario precableado que facilita la instalación entre Elite Connect, Neolysis 2 o Control Connect y el equipo de la piscina y que se puede controlar usando 4 salidas de potencia (bomba de filtro, calentador, iluminación, etc.). Ver Elite Connect en la página 372, Neolysis 2 en la página 377 y Control Connect en la página 382.

- Carcasa estanca IP55.
- Todas las salidas están protegidas por un fusible.
- Características del control:
  - 1 x salida de 230 VCA para:
    - Bomba de filtración de hasta 3 CV
    - O cualquier dispositivo de hasta 10 A/2,3 kW
  - 3 x salida de 230 VCA para:
    - Bomba de filtración de hasta 1/3 CV
    - Cualquier dispositivo de hasta 6,5 A/1,5 kW

	Código	Pack standard	Peso Std en kg	Volumen standard en m <sup>3</sup>	Precio sin IVA	Código Alfanum.
Caja de relé	72454	1	9,5	-	<b>626,00</b>	AE5

# Control Basic Doble pH-EV Plus



Fluidra Connect compatible

**DESCRIPCIÓN**

El equipo de control y dosificación CONTROL PLUS DOBLE pH-EV está específicamente diseñado para el control automático de los niveles, tanto de pH como de ORP. Es imprescindible en spas y piscinas domésticas, con clorador salino o clorador de pastillas, ya que tiene una salida por relé para la actuación del dispositivo de cloración, además de control de pH de la instalación mediante bomba peristáltica.

De reducido tamaño, que incorpora todos los componentes necesarios para una correcta instalación. Dependiendo del dispositivo conectado, la función de control puede ser programada en ON/OFF o Proporcional (ideal para electroválvula).

**Características técnicas generales:**

- Sistema de control y dosificación automático de pH y Redox.
- Rango de medición de 0 a 14 (modelos pH), de 0 a 100 mV (modelos Redox).
- Incluye kit completo de instalación, compuesto por electrodo de pH y Redox, portasondas, soluciones patrón, tubos de aspiración e impulsión, y racores tanto de aspiración como de impulsión.
- Montado en Caja de ABS con IP65.
- Pantalla digital de lectura de valores tanto de pH, Redox (ORP) y Temperatura (opcional PT100)
- Entrada de paro/marcha remoto (230 VCA) manteniendo la pantalla encendida para calibración y programación.
- Entrada de nivel de producto químico.
- Relé de alarma.

	Código	Pack standard	Peso Std en kg	Volumen standard en m <sup>3</sup>	Precio sin IVA	Código Alfanum.
Control Basic Doble pH-EV 1,5 l/h compatible con Fluidra Connect (incluye sensores)	66180	1	-	-	<b>1.043,00</b>	A01
Control Basic Doble SPA pH-EV 0,4 l/h compatible con Fluidra Connect (incluye sensores)	66181	1	-	-	<b>958,00</b>	A01
<b>Opcional</b>						
Sensor PT100	66758	-	-	-	<b>116,40</b>	A01
Collarín para PT100	66759	-	-	-	<b>22,60</b>	A01

# Control Basic Plus



Fluidra Connect compatible

Consultar sensores y kit de instalación en la página siguiente

## DESCRIPCIÓN

De reducido tamaño, esta diseñado para evitar el efecto sifón, y con un mantenimiento mínimo, fácil de instalar y protegido contra las salpicaduras del producto químico. Equipo que mide y controla automáticamente el pH o ORP de la piscina.

**Se suministra sin sensores ni soluciones de calibración. Kit de instalación incluido.**

- Carcasa plástica, protección IP-65.
- Display LCD retroiluminado de 2 líneas y 16 caracteres.
- Autocalibración de los sensores.
- Control de calidad de los sensores.
- Pausa de la dosificación por situación de alarma e indicación por LED intermitente.
- Dosificación proporcional.
- Set-point ajustable.
- Caudal: 1,5 l/h ó 5 l/h.
- Contrapresión: 1,5 bar.
- Rango de medida de pH: 0,00 A 14,00.
- Rango de medida de Redox: -999...+999 mV.
- Interruptor.
- Relé de alarma.
- Entrada nivel mínimo de producto químico.
- Entrada de temperatura PT100 (sensor opcional).

	Código	Pack standard	Peso Std en kg	Volumen standard en m <sup>3</sup>	Precio sin IVA	Código Alfanum.
Control Basic 1,5 l/h	66159	1	2,2	0,01	<b>562,00</b>	A01
Control Basic 5,0 l/h	66160	1	2,2	0,01	<b>668,00</b>	A01
Sensor pH con soluciones de calibración	36004	1	0,4	0,001	<b>202,30</b>	A01
Sensor Redox con soluciones de calibración	36005	1	0,3	0,001	<b>202,30</b>	A01
<b>Opcional</b>						
Sensor PT100	66758	-	-	-	<b>116,40</b>	A01
Collarín para PT100	66759	-	-	-	<b>22,60</b>	A01

# Redox Basic EV Plus



Fluidra Connect compatible

Consultar sensores y kit de instalación en la página siguiente

## DESCRIPCIÓN

De reducido tamaño, esta diseñado para evitar el efecto sifón, y con un mantenimiento mínimo, fácil de instalar y protegido contra las salpicaduras del producto químico. Recomendado para su uso con cualquier sistema de electrólisis sin regulación de Redox.

**Se suministra sin sensores ni soluciones de calibración. Kit de instalación incluido.**

- Carcasa plástica, protección IP-65.
- Display LCD retroiluminado de 2 líneas y 16 caracteres.
- Autocalibración de los sensores.
- Control de calidad de los sensores.
- Pausa de la dosificación por situación de alarma e indicación por LED intermitente.
- Dosificación proporcional.
- Set-point ajustable.
- Rango de medida de Redox: -999...+999 mV.
- Interruptor.
- Relé de alarma.
- Relé de salida para elemento externo.
- Entrada nivel mínimo de producto químico.
- Entrada de temperatura PT100 (sensor opcional).

	Código	Pack standard	Peso Std en kg	Volumen standard en m <sup>3</sup>	Precio sin IVA	Código Alfanum.
Redox Basic EV Plus, sensor no incluido	66161	1	2,1	0,01	<b>562,00</b>	A01
Sensor Redox con soluciones de calibración	36005	1	0,3	0,001	<b>202,30</b>	A01
<b>Opcional</b>						
Sensor PT100	66758	-	-	-	<b>116,40</b>	A01
Collarín para PT100	66759	-	-	-	<b>22,60</b>	A01

# Control Basic Next



## DESCRIPCIÓN

El equipo Control Basic Next está específicamente diseñado para el control automático de los niveles, tanto de pH como de Redox; el mismo equipo tiene ambas funcionalidades dependiendo del uso que se le quiera dar.

Es el equipo más sencillo del mercado, con un reducido tamaño, que incorpora todos los componentes necesarios para una correcta instalación.

### Características técnicas generales:

- Sistema de control y dosificación automático de pH y Redox.
- Rango de medición de 0 a 14 (modelos pH), de 0 a 100 mV (modelos Redox).
- Incluye kit completo de instalación, compuesto por sensor de pH o Redox (según modelo), portasondas, soluciones patrón, tubos de aspiración e impulsión, y racores tanto de aspiración como de impulsión.
- Montado en Caja de ABS con IP65.
- Pantalla digital de lectura de valores tanto de pH como de Redox.
- Entrada de paro/marcha remoto (230 VCA) manteniendo la pantalla encendida para calibración y programación.

	Código	Pack standard	Peso Std en kg	Volumen standard en m <sup>3</sup>	Precio sin IVA	Código Alfanum.
Control Basic pH 1,5 l/h NEXT (sensor de pH incluido)	66162	1	-	-	<b>500,00</b>	A01
Control Basic pH 3 l/h NEXT (sensor de pH incluido)	66336	1	-	-	<b>576,00</b>	A01
Control Basic ORP 1,5 l/h NEXT (sensor de ORP incluido)	66163	1	-	-	<b>510,00</b>	A01
Control Basic ORP 3 l/h NEXT (sensor de ORP incluido)	66337	1	-	-	<b>605,00</b>	A01
Control Basic pH 0,4 l/h NEXT SPA (sensor de pH incluido)	66156	1	-	-	<b>505,00</b>	A01
Control Basic ORP 0,4 l/h NEXT SPA (sensor de ORP incluido)	66157	1	-	-	<b>535,00</b>	A01

# Redox Basic EV Next



## DESCRIPCIÓN

El equipo Redox Basic EV Next está específicamente diseñado para el control automático de los niveles de ORP. Es el equipo de control y dosificación más sencillo del mercado. De reducido tamaño, que incorpora todos los componentes necesarios para una correcta instalación.

Puede funcionar con un sistema de electrólisis salina, una simple bomba dosificadora o incluso cloro en tabletas, ya que su salida por relé activa automáticamente la función de saneamiento cuando es preciso.

### Características técnicas generales:

- Sistema de control y dosificación automático de Redox.
- Rango de medición de 0-1000 mV.
- Incluye kit completo de instalación, compuesto por sensor de Redox, portasondas y una solución patrón (no incluye kit de tubos porque el dispositivo ha sido diseñado para controlar una aplicación de esterilizador independiente).
- Montado en Caja de ABS con IP65.
- Pantalla digital de lectura de valores de Redox.
- Entrada de paro/marcha remoto (230 VCA) manteniendo la pantalla encendida para calibración y programación.

	Código	Pack standard	Peso Std en kg	Volumen standard en m <sup>3</sup>	Precio sin IVA	Código Alfanum.
Redox Basic EV Next Incluye sensor de Redox	66174	1	-	-	<b>497,00</b>	A01

### Kit de instalación



### Kits de sensores



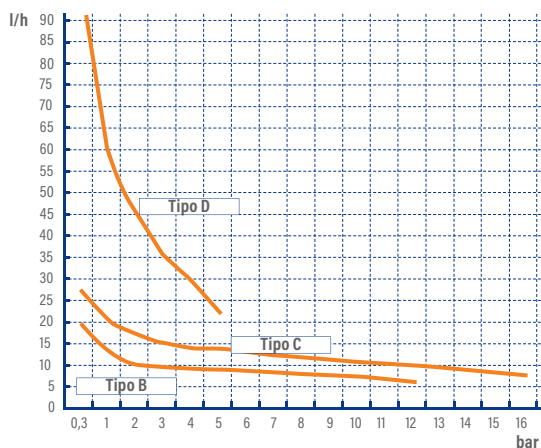

Control Basic Next	■	■	■	■	■	Sensor pH con soluciones de calibración (código: 36004)	■	■	■
Redox Basic EV Next				■	■	Sensor Redox con soluciones de calibración (Código: 36005)		■	■

- La bomba dosificadora ÓPTIMA reduce el número de bombas necesarias para cubrir las distintas necesidades de dosificación.
- La serie ÓPTIMA, con su nueva tecnología de alimentación de 90-265 VCA/50-60 Hz, garantiza una precisión y adaptabilidad de la dosificación sin precedentes.
- Integración de muchas más funciones, gracias a la facilidad de programación, al display alfanumérico, la posibilidad del menú de programación multilinguaje y una nueva tecnología que permite obtener un caudal y una contrapresión controlables.
- Permite utilizar el mismo modelo para diversas aplicaciones, ofreciendo una gran versatilidad.
- Protección IPX5.
- Materiales en contacto con el producto químico en polipropileno, vitón, teflón y PVC.
- Carcasa plástica antiácido.
- Pulsadores de membrana antihumedad.
- Válvula de purga integrada.
- No precisa lubricación y el mantenimiento es mínimo.
- Sensores y soluciones de calibración no incluidos.



Kits de sensores



				
Sensor pH con soluciones de calibración (código: 36004)	■		■	
Sensor Redox con soluciones de calibración (Código: 36005)		■		■



## Optima de caudal constante

### Bomba dosificadora analógica



#### DESCRIPCIÓN

En las bombas dosificadoras analógicas de la serie OPTIMA; el caudal es regulable en porcentaje a través del potenciómetro situado bajo el panel frontal que modifica la frecuencia de funcionamiento de la bomba.

Las bombas de esta gama disponen de entrada de sensor de nivel.

**Doble escala de ajuste: posibilidad de dividir entre 5 la frecuencia máxima de dosificación. Esta doble escala, permite al usuario disponer al mismo tiempo de dos bombas con un único modelo.**

Alimentación desde 90 a 230 VCA a 50/60 Hz con enchufe e interruptor.



#### Bomba Optima Manual regulable

	Código	Pack standard	Peso Std en kg	Volumen standard en m <sup>3</sup>	Precio sin IVA	Código Alfanum.
Bomba de tipo B de 5-10 bar y 2-5 l/h	57132	1	3,5	0,01	<b>519,00</b>	A01
Tipo C Bomba de 5 bar y 10 l/h	57133	1	4,5	0,01	<b>516,00</b>	A01
Tipo D Bomba de 5 bar y 20 l/h	57135	1	4,5	0,01	<b>587,00</b>	A01

BOMBAS DOSIFICADORAS

## Optima Next

Bomba dosificadora analógica de caudal constante

ASTRALPOOL 



### DESCRIPCIÓN

El caudal es regulable en porcentaje de 0-100% a través del potenciómetro. Alimentación desde 90 a 230 VCA 50/60 Hz sin enchufe.

	Código	Pack standard	Peso Std en kg	Volumen standard en m <sup>3</sup>	Precio sin IVA	Código Alfanum.
Bomba manual regulable Optima a 8 bar y 5 l/h	66164	1	-	-	<b>315,00</b>	A01

## Optima

Bomba dosificadora proporcional y volumétrica

ASTRALPOOL 



### DESCRIPCIÓN

Bomba que incluye todas las funciones de dosificación proporcional en un único modelo.

#### Características de la bomba:

- Proporcional a señales analógicas 4-20 mA.
- Proporcional a señales digitales con posibilidad de:
- Multiplicar los impulsos de entrada (1:n)
- Dividir los impulsos de entrada (n:1)
- Función en ppm
- La bomba dispone de una función de memoria para poder procesar los impulsos de entrada que llegan en el momento que está dosificando
- Alarma de nivel con desconexión de bomba
- Limitación del caudal máximo para evitar una sobredosificación
- Password de protección de los datos programados
- Posibilidad de conexión de alarmas
- Alimentación desde 90 a 265 VCA a 50/60 Hz con enchufe

	Código	Pack standard	Peso Std en kg	Volumen standard en m <sup>3</sup>	Precio sin IVA	Código Alfanum.
Tipo B Modelo 7-10 bar y 5 litros	57136	1	3,5	0,01	<b>886,00</b>	A01
Tipo C Modelo 5 bar y 10 litros	57137	1	4,5	0,01	<b>886,00</b>	A01
Tipo D Modelo 5 bar y 20 litros	57138	1	4,5	0,01	<b>981,00</b>	A01

## Optima Next

Bomba dosificadora digital proporcional y volumétrica

ASTRALPOOL 



### DESCRIPCIÓN

Bomba que incluye todas las funciones de dosificación proporcional en un único modelo.

#### Características de la bomba:

- Proporcional a señales analógicas 4-20 mA.
- Indicación de impulsos/minutos.
- Entrada de nivel mínimo de producto químico.
- Entrada de pulsos para dosificación proporcional desde contador emisor de impulsos.
- Paro/marcha remoto.
- Alimentación desde 90 a 265 VCA a 50/60 Hz sin enchufe.

	Código	Pack standard	Peso Std en kg	Volumen standard en m <sup>3</sup>	Precio sin IVA	Código Alfanum.
Modelo 8 bar y 5 litros	66165	1	-	-	<b>579,00</b>	A01



# Bomba dosificadora Optima Plus

con regulación de pH u ORP



Fluidra Connect compatible

**Sensor no incluido**  
(ver sensores en página 385)  
**Portasondas no incluido**  
(código 01306)

## DESCRIPCIÓN

Bomba dosificadora de la serie OPTIMA con instrumento de control de pH o Redox integrado.

Calibración automática conseguida simplemente pulsando un botón y con la posibilidad de controlar el nivel de eficiencia del sensor.

### Características de la bomba:

- Alimentación desde 90 hasta 265 VCA a 50/60 Hz.
- Compensación manual de la temperatura para el pH u opcionalmente automática mediante Pt100.
- Salida 4-20 mA para registro gráfico o transmisión del valor medido.
- Alarma de nivel con desconexión de bomba o simple aviso de falta de producto a través del relé de alarma.
- Alarma de desviación del punto de consigna programable en todo el rango de medida.
- Tiempo de retardo en dosificación para evitar que la bomba dosificadora inyecte producto en caso de mal funcionamiento del sensor.
- Limitación del caudal máximo de la bomba dosificadora para evitar una sobredosificación no deseada.
- Password de protección de los datos programados.
- Posibilidad de conexión de alarmas.

	Código	Pack standard	Peso Std en kg	Volumen standard en m <sup>3</sup>	Precio sin IVA	Código Alfanum.
Bomba dosificadora Optima de tipo C para control de Redox/pH (10 bar y 5 l/h; 5 bar y 10 l/h)	66179	1	4,5	0,01	<b>1.018,00</b>	A01
Sensor pH con soluciones de calibración	36004	1	0,4	0,001	<b>202,30</b>	A01
Sensor Redox con soluciones de calibración	36005	1	0,3	0,001	<b>202,30</b>	A01
<b>Opcional</b>						
Sensor PT100	66758	-	-	-	<b>116,40</b>	A01
Collarín para PT100	66759	-	-	-	<b>22,60</b>	A01

# Bomba dosificadora Optima Next

con regulación de pH u ORP



**Sensor no incluido**  
(ver sensores en página 385)  
**Portasondas no incluido**  
(código 01306)

## DESCRIPCIÓN

Bomba dosificadora de la serie OPTIMA con instrumento de control de pH ó Redox integrado.

Calibración automática conseguida simplemente pulsando un botón y con la posibilidad de controlar el nivel de eficiencia del sensor.

### Características de la bomba:

- Alimentación desde 90 a 265 VCA a 50/60 Hz sin enchufe.
- Compensación manual de la temperatura para el pH u opcionalmente automática mediante Pt100 (sensor no incluido).
- Entrada de control de nivel.
- Paro/marcha remoto.

	Código	Pack standard	Peso Std en kg	Volumen standard en m <sup>3</sup>	Precio sin IVA	Código Alfanum.
Bomba dosificadora Optima Next para control de Redox/ph a 8 bar y 5 l/h	66166	1	-	-	<b>599,00</b>	A01
Sensor pH con soluciones de calibración	36004	1	0,4	0,001	<b>202,30</b>	A01
Sensor Redox con soluciones de calibración	36005	1	0,3	0,001	<b>202,30</b>	A01

# Bomba dosificadora Acqua Dos



## DESCRIPCIÓN

La serie de bombas dosificadoras ACQUA DOS han sido específicamente desarrolladas para simplificar su uso y puesta en marcha, y para cumplir con las necesidades del mercado actual en cuanto a calidad, diseño del producto y materiales usados. Además, dependiendo del modelo, disponen de conectividad con el entorno Fluidra Connect, que permite la automatización y gestión remota del sistema.

### Características de la bomba:

- Caudal: Desde 0 a 110 l/h dependiendo del modelo.
- Contrapresión máxima : hasta 18 bar, dependiendo del modelo.
- Alimentación: 100÷240 Vca - 50/60 Hz
- Impulsos: desde 120 a 300 impulsos/minuto
- Cabezal: PVDF
- Membrana: PTFE
- Carcasa: PP reforzada con fibra de vidrio
- Protección: IP65
- Válvula de cebado manual.

Con solo 3 tamaños, la bomba puede cubrir una amplia gama de rendimientos, con un rango de caudal de 0,4 a 110 l / h y una contrapresión de 0,1 a 18 bar. La alimentación es de 100 ÷ 240 Vac - 50/60 Hz por lo que la misma bomba puede funcionar con diferente tensión de alimentación, para adaptarse a cualquier país.

El cabezal de la bomba estándar es de PVDF, por lo que tiene una alta compatibilidad química con la mayoría de los productos químicos a dosificar.

Todas las series están equipadas con una válvula de cebado manual para la puesta en marcha.

Las bombas se suministran con un kit de instalación estándar completo, que incluye: filtro de pie de PVDF-T y válvula de inyección en PVDF-T, tubo de succión de PVC, tubo de impulsión de PE. Como accesorios está disponible el pie de montaje sobre depósito y el control de nivel mínimo de producto químico

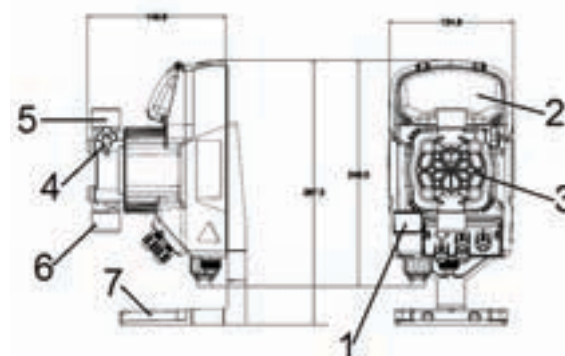

- 1 Interruptor
- 2 Zona regulación
- 3 Cabezal
- 4 Válvula cebado
- 5 Válvula impulsión
- 6 Válvula aspiración
- 7 Soporte depósito (opcional)

### Características hidráulicas

Tipo bomba	Presión (bar)	Caudal (l/h)	Imp/min	cc/imp	Conexión		Alimentación	Consumo	
					Aspiración	Impulsión		Mín.	Máx.
Tipo B	12	4,0	160	0,42	4/6	4/6	100÷240 Vac	17,0	22,0
	10	5,0		0,52					
	8	6,0		0,63					
	2	8,0		0,83					
Tipo C	16	7,0	300	0,39	4/6	4/6	100÷240 Vac	22,0	33,0
	10	10,0		0,56					
	5	15,0		0,83					
	1	18,0		1,00					
Tipo D	5	20,0	300	1,11	8/12	8/12	100÷240 Vac	29,0	37,0
	4	32,0		1,78					
	2	62,0		3,44					
	0	110,0		6,11					

Los datos de presión de la tabla se refieren a los parámetros medidos en la planta, incluido el uso del racor de inyección

## Bomba dosificadora Acqua Dos manual analógica

**ASTRALPOOL**

Bomba dosificadora analógica con caudal constante, que se puede ajustar manualmente mediante un potenciómetro montado en el panel frontal, además dispone de la entrada de control de nivel mínimo de químico (no incluido).

El caudal tiene dos rangos de frecuencia:

- 0 ÷ 20% del caudal máximo
- 0 ÷ 100% del caudal máximo



	Código	Pack standard	Peso Std en kg	Volumen standard en m <sup>3</sup>	Precio sin IVA	Código Alfanum.
Tipo B	75088	1	-	-	<b>379,00</b>	ZE5
Tipo C	75089	1	-	-	<b>529,00</b>	ZE5
Tipo D	75090	1	-	-	<b>598,00</b>	ZE5

## Bomba dosificadora Acqua Dos manual digital

**ASTRALPOOL**

Bomba dosificadora digital con caudal constante, que se puede ajustar manualmente mediante un teclado montado en el panel frontal visualizando en el display el caudal dosificado en impulsos/minuto, además dispone de la entrada de control de nivel mínimo de químico (no incluido).

	Código	Pack standard	Peso Std en kg	Volumen standard en m <sup>3</sup>	Precio sin IVA	Código Alfanum.
Tipo B	75091	1	-	-	<b>427,00</b>	ZE5
Tipo C	75092	1	-	-	<b>573,00</b>	ZE5
Tipo D	75093	1	-	-	<b>640,00</b>	ZE5



## Bomba dosificadora Acqua Dos digital proporcional

**ASTRALPOOL**

Bomba con caudal constante que se puede ajustar manualmente mediante un teclado montado en el panel frontal visualizando en el display el caudal dosificado en impulsos/minuto.

Tipos de funcionamiento:

- Manual
- Entrada de señal analógica 0/4...20mA o inversa 20...0/4mA
- Entrada de señales digitales, por ejemplo, contador emisor de pulsos ( con multiplicador ó divisor de pulsos)
- Entrada de nivel mínimo de producto químico ( no incluido)



	Código	Pack standard	Peso Std en kg	Volumen standard en m <sup>3</sup>	Precio sin IVA	Código Alfanum.
Tipo B	75083	1	-	-	<b>759,00</b>	ZE5
Tipo C	75085	1	-	-	<b>797,90</b>	ZE5
Tipo D	75087	1	-	-	<b>877,00</b>	ZE5

## Bomba dosificadora Acqua Dos digital con control de pH o ORP

**ASTRALPOOL**

Bomba dosificadora digital con un medidor de control de pH / Redox incorporado.

Sus otras características propias son:

- Dosificación constante o proporcional según el valor de pH o Redox medido
- Entrada de sonda PT100 para compensación térmica
- Relé de alarma de repetición
- Entrada On-Off para control remoto
- Salida 4 ÷ 20 mA para transmisión de medida (no aislada galvánicamente)



Fluidra Connect compatible

	Código	Pack standard	Peso Std en kg	Volumen standard en m <sup>3</sup>	Precio sin IVA	Código Alfanum.
Tipo B NN	75078	1	-	-	<b>872,00</b>	ZE5
Tipo C NN	75080	1	-	-	<b>872,00</b>	ZE5
Tipo D NN	75082	1	-	-	<b>872,00</b>	ZE5

BOMBAS DOSIFICADORAS

## Pie de montaje sobre depósito



### DESCRIPCIÓN

Soporte opcional para el montaje de la serie OPTIMA y pH Basic en posición horizontal, por ejemplo sobre depósitos de producto químico.

Código	Pack standard	Peso Std en kg	Volumen standard en m <sup>3</sup>	Precio sin IVA	Código Alfanum.
36830	1	0,1	0,002	<b>Consultar</b>	A01

## Bombas dosificadoras peristálticas



### DESCRIPCIÓN

Conexión eléctrica 90/260 V 50/60 Hz.

El kit de instalación incluye:

- Tubo de aspiración de PVC tipo cristal transparente, flexible de 2 m.
- Tubo de impulsión de polietileno de 2 m semirrígido blanco.
- Válvula de inyección de 3/8" BSP m.
- Filtro de fondo.

Código	Pack standard	Peso Std en kg	Volumen standard en m <sup>3</sup>	Precio sin IVA	Código Alfanum.
Bomba peristáltica 1 l/h 5 bar	57149	1	-	<b>141,20</b>	C04
Bomba peristáltica 4 l/h (3 bar)	57179	1	-	<b>221,00</b>	A01
Bomba peristáltica 12 l/h (1 bar)	57178	1	-	<b>221,00</b>	A01

## Equipo de floculación



### DESCRIPCIÓN

Equipo automático dosificador de floculante con caudal regulable para aguas de piscinas. Incluye: bomba regulable desde 0,15 L/h (=150 cc/L) hasta 1,5 L/h, válvula de inyección, válvula de pie, tubo de aspiración y tubo de impulsión.

Código	Pack standard	Peso Std en kg	Volumen standard en m <sup>3</sup>	Precio sin IVA	Código Alfanum.
54528	1	1	0,0044	<b>443,00</b>	A07

DEPÓSITOS Y TANQUES

## Depósitos de polietileno cilíndricos



### DESCRIPCIÓN

Para almacenamiento y dosificación de productos químicos.

Código	Pack standard	Peso Std en kg	Volumen standard en m <sup>3</sup>	Precio sin IVA	Código Alfanum.
Capacidad: 50 l	57613	1	-	<b>134,40</b>	A02
Capacidad: 100 l	34316	1	-	<b>141,50</b>	A02
Capacidad: 125 l	01314	1	4,5	<b>188,80</b>	A02
Capacidad: 250 l	01315	1	10,0	<b>285,00</b>	A02
Capacidad: 350 l	01316	1	14,0	<b>335,00</b>	A02
Capacidad: 500 l	01317	1	21,5	<b>640,00</b>	A02
Capacidad: 1000 l	28831	1	-	<b>895,00</b>	A02

## Depósitos cilíndricos de salmuera con tapa



### DESCRIPCIÓN

Fabricado en Polietileno de densidad media. Tapa no hermética. Calidad Alimentaria. No se suministran sin tapa, ni tapas sueltas opcionales. Color blanco natural. Para color negro y otros colores incrementar el precio un 5% y cantidad mínima 5 un.

	Código	Pack standard	Peso Std en kg	Volumen standard en m <sup>3</sup>	Precio sin IVA	Código Alfanum.
80 L (Ø 521 mm, Alt. 554 mm)	03677	1	-	-	<b>141,50</b>	103
100 L (Ø 550 mm, Alt. 644 mm)	03678	1	-	-	<b>175,00</b>	103
200 L (Ø 653 mm, Alt. 930 mm)	03679	1	-	-	<b>237,00</b>	103
320 L (Ø 758 mm, Alt. 1.035 mm)	03680	1	-	-	<b>285,00</b>	103
520L (Ø 870 mm, Alt. 1.215 mm)	03681	1	-	-	<b>524,00</b>	103
1.000 L (Ø 1.138 mm, Alt. 1.440 mm)	03684	1	-	-	<b>853,00</b>	103
1.500 L (Ø 1.534 mm, Alt. 1.085 mm)	03685	1	-	-	<b>1.040,00</b>	103
2.000 L (Ø 1.534 mm, Alt. 1.370 mm)	03686	1	-	-	<b>1.341,00</b>	103



## Válvulas productos químicos

### DESCRIPCIÓN

Válvula PVC aislada 1/2"HBSP, 2 vías NC, juntas VITON, 24VAC 8W 50Hz con conector.

	Código	Pack standard	Peso Std en kg	Volumen standard en m <sup>3</sup>	Precio sin IVA	Código Alfanum.
GEM-C-4012V-311 PRESIÓN	PDC	1	-	-	<b>Consultar</b>	103
GEM-C-4011V-311 VACIO	43672	1	-	-	<b>164,50</b>	103

## Agitador manual

### DESCRIPCIÓN

Para depósitos de polietileno.

	Código	Pack standard	Peso Std en kg	Volumen standard en m <sup>3</sup>	Precio sin IVA	Código Alfanum.
Longitud 60 cm	VO1318	1	0,5	0,010	<b>130,80</b>	103
Longitud 90 cm	VO01319	1	1,2	0,020	<b>140,20</b>	103
Agitador 80 cm, eje y hélice revestida PVC, motor eléctrico 230VCA 50Hz 1 fase	69327	1	-	-	<b>581,00</b>	103
Agitador 80 cm, eje y hélice revestida PVC, con motor eléctrico 230/400 VCA 50Hz 3 fases	71151	1	-	-	<b>592,00</b>	103



Sugerencia de aplicación para retención: códigos 57613 + 03677



## Cubetas de seguridad anti-derrames



### DESCRIPCIÓN

SISTEMA Y PALETAS DE RETENCIÓN. Recipientes móviles paletizables para retener posibles fugas de toda clase de líquidos. Versiones monobloque o con losetas desmontables. Color estándar verde y losetas negras

	Código	Pack standard	Peso Std en kg	Volumen standard en m <sup>3</sup>	Precio sin IVA	Código Alfanum.
Losetas retención RETENKIT ENCASTRAR cap. retención 2,5L /LOSETA. 508X508X30	53673	1	-	-	<b>38,25</b>	103
XS107 paleta retención RETENPACK 70 L (860x660xH230) NEGRO/GRIS	58403N	1	-	-	<b>218,00</b>	103
XS007 paleta retención RETENPACK 150 L (1250x850xH230) NEGRO/NEGRO	71417	1	-	-	<b>452,00</b>	103
QS000 paleta retención 2B 215 L monobloc (1300x800xH380) NEGRO/NEGRO	53669N	1	-	-	<b>720,00</b>	103
KS006 paleta retención 1B 220L monobloc (850x850xH510) NEGRO/NEGRO	71416	1	-	-	<b>455,00</b>	103
WSB07 paleta retención 4B 240L LOSETA (1300x1300xH285) NEGRO/NEGRO	53670N	1	-	-	<b>901,00</b>	103
BJS10 paleta retención 1200L (1840x1840xH780) NEGRO/NEGRO	53672N	1	-	-	<b>2.446,00</b>	103

Códigos desde 53669N a 53672N: Portes no incluidos en condiciones generales. Consultar.

## Depósitos de polietileno botellones



### DESCRIPCIÓN

Fabricado en Polietileno de densidad media. Para almacenamiento de todo tipo de líquidos, incluso para uso alimentario, no APQ. Tanques cerrados provistos de tapa roscada no hermética de 400 mm de diámetro.

Estándar en color blanco natural. Disponible en color negro bajo pedido, incrementando el precio un 5%  
 Gama ligera: densidad máxima del contenido 1,3 g/cm<sup>3</sup>. Gama básica: densidad máxima 1,5 g/cm<sup>3</sup>. Gama pesada: densidad máxima 1,7 g/cm<sup>3</sup>.

	Código	Pack standard	Peso Std en kg	Volumen standard en m <sup>3</sup>	Precio sin IVA	Código Alfanum.
<b>Botellón Gama ligera</b>						
1.500 L bajo (Ø 1.350 mm, Alt. 1.280 mm)	921600	1	-	-	<b>956,00</b>	103
2.000 L. (Ø 1.350 mm, Alt. 1.666 mm)	09386	1	-	-	<b>1.177,00</b>	103
3.000 L. (Ø 1.535 mm, Alt. 1.913 mm)	09387	1	-	-	<b>1.554,00</b>	103
3.000 L bajo (Ø 1.950 mm, Alt. 1.320 mm)	09387-BAJO	1	-	-	<b>1.811,00</b>	103
5.000 L. (Ø 1.950 mm, Alt. 2.000 mm)	09388	1	-	-	<b>2.479,00</b>	103



# Depósitos de polietileno botellones



## DESCRIPCIÓN

### CERTIFICACIÓN APQ006 SEGÚN NORMA UNE EN 13573 (ALLIBERT 1 Y 2)

Tanques rotomoldeados cerrados, para almacenar productos químicos corrosivos.

#### CARACTERÍSTICAS:

- Fabricación en polietileno lineal tratado anti-ultravioletas, calidad alimentaria, color estándar negro.
- Lectura de nivel sobre los tanques en blanco natural.
- Densidad máxima de los productos contenidos: 1,7 g/cm<sup>3</sup>
- Temperatura máxima: 40°C, presión atmosférica.
- Colores estándar: negro y blanco natural (otros, bajo demanda)

#### ESTOS PRECIOS INCLUYEN LA CERTIFICACIÓN Y ACCESORIOS MÍNIMOS APQ.

##### ACCESORIOS INCLUIDOS:

- Boca de registro con tapa roscada DN 400, excepto 1.000L que es DN250. Juntas Epdm.
- Venteo protegido. DN 80
- Soporte y placa certificación APQ 006
- Nivel de flotador con tubo buzo y contrapeso exterior guiado en tubo de PVC.
- Detector de nivel de máxima por flotador y contacto RID PE / PPH. 2º Nivel APQ-6
- Llenado: Tubuladura en brida PN10 DN 50. Instalada en techo del tanque.
- Salida lateral: Tubuladura en brida PN10 DN 50.

##### ACCESORIOS OPCIONALES:

- Indicador visual de nivel con flotador y testigo exterior.
- Nivel de máxima.
- Sensor de fugas.
- Tapa anti-lluvia.
- Otros accesorios bajo demanda.

	Código	Pack standard	Peso Std en kg	Volumen standard en m <sup>3</sup>	Precio sin IVA	Código Alfanum.
<b>Tanque APQ. Gama pesada.</b>						
1.000 L (Ø1.000 mm, Alt.1.725 mm, Ø Tapa 250 mm)	67437*	1	-	-	<b>4.706,00</b>	103
1.500 L (Ø 1.350 mm, Alt. 1.560 mm, Ø Tapa 400 mm)	921600-APQ*	1	-	-	<b>6.676,00</b>	103
2.000 L (Ø 1.350 mm, Alt. 1.930 mm, Ø Tapa 400 mm)	09386-APQ*	1	-	-	<b>7.171,00</b>	103
3.000 L (Ø 1.535 mm, Alt. 2.200 mm, Ø Tapa 400 mm)	09387-APQ*	1	-	-	<b>8.091,00</b>	103
3.000 L (Ø 1.950 mm, Alt. 1.550 mm, Ø Tapa 400 mm)	09387-BAPQ*	1	-	-	<b>8.068,00</b>	103
5.000 L (Ø 1.950 mm, Alt. 2.270 mm, Ø Tapa 400 mm)	09388-APQ*	1	-	-	<b>9.679,00</b>	103
<b>Tanque APQ. Pared doble. Sin Anti-lluvia.</b>						
1.000 L (Ø1.350 mm, Alt.1.725 mm, Ø Tapa 250 mm)	67438	1	-	-	<b>7.351,00</b>	103
1.500 L (Ø 1.730 mm, Alt. 1.560 mm, Ø Tapa 400 mm)	67439	1	-	-	<b>8.396,00</b>	103
2.000 L (Ø 1.730 mm, Alt. 1.930 mm, Ø Tapa 400 mm)	67440	1	-	-	<b>9.722,00</b>	103
3.000 L (Ø 1.660 mm, Alt. 2.395 mm, Ø Tapa 400 mm)	49674	1	-	-	<b>11.980,00</b>	103
5.000 L (Ø 2.350 mm, Alt. 2.270 mm, Ø Tapa 400 mm)	67442	1	-	-	<b>17.228,00</b>	103

Consultar portes, no incluidos en condiciones generales. Consultar precio versión APQ pared doble con anti-lluvia.

\* Bajo pedido.

#### INFORMACIÓN NECESARIA PARA REALIZAR UN PRESUPUESTO O PEDIDO DE TANQUES CON CERTIFICACIÓN APQ:

1. Cual será el líquido contenido y su concentración. El depósito llevará una placa metálica donde aparecerá esta información.
2. Ubicación en interior o exterior. Si va en exterior necesitaría un techado de obra o una tapa anti-lluvia opcional.
3. Si el contenido produce gases , se aconseja el sistema opcional de estanqueidad y evacuación de gases.
4. Cuando se confirma el pedido se enviará el plano que requiere la firma de aprobación del cliente para poder iniciar la fabricación.
5. Se ruega consultar precio del transporte, no incluido en las condiciones generales, e indicar la posible necesidad de camión con grúa para la descarga.

## Pasamuros de alta resistencia química



### DESCRIPCIÓN

Están fabricados en PPFV, este polipropileno contiene 20% de fibra de vidrios borosilicatos tipo "C" resistentes a los agentes químicos. Tiene una muy buena resistencia mecánica, una gran estabilidad dimensional, se puede almacenar fácilmente y resiste temperaturas de hasta 100°C. Su resistencia a la radiación UV se ve reforzada por la adición de pigmentos de carbono y de estabilizadores de UV. Un aditivo antioxidante mejora su resistencia a agentes químicos oxidantes. Con junta EPDM o FPM (Viton) y contratuerca. En caso de utilización con elevadas concentraciones de ácidos pedir referencias específicas con junta FPM (Viton).

	Código	Pack standard	Peso Std en kg	Volumen standard en m <sup>3</sup>	Precio sin IVA	Código Alfanum.
<b>Salida de depósito PPFV</b>						
DN20-3/4" Junta EPDM	3608025	1	-	-	<b>37,32</b>	103
DN25-1" Junta EPDM	3608026	1	-	-	<b>40,14</b>	103
DN32-1 1/4" Junta EPDM	3608027	1	-	-	<b>43,72</b>	103
DN40-1 1/2" Junta EPDM	3608028	1	-	-	<b>50,68</b>	103
DN50-2" Junta EPDM	3608029*	1	-	-	<b>54,00</b>	103
DN20-3/4" Junta FPM	3608025VI*	1	-	-	<b>53,77</b>	103
DN25-1" Junta FPM	3608026VI*	1	-	-	<b>61,21</b>	103
DN32-1 1/4" Junta FPM	3608027VI*	1	-	-	<b>63,22</b>	103
DN40-1 1/2" Junta FPM	3608028VI*	1	-	-	<b>70,44</b>	103
DN50-2" Junta FPM	3608029VI*	1	-	-	<b>81,72</b>	103

\* Bajo pedido.

## Pasamuros de PVC



### DESCRIPCIÓN

Fabricadas en PVC. Alta resistencia a productos químicos. Incluye dos juntas.

	Código	Pack standard	Peso Std en kg	Volumen standard en m <sup>3</sup>	Precio sin IVA	Código Alfanum.
<b>Salida de depósito PVC</b>						
Rosca 1/2"	46975*	1	-	-	<b>18,61</b>	103
Rosca 3/4"	46976*	1	-	-	<b>22,48</b>	103
Rosca 1"	46977*	1	-	-	<b>27,49</b>	103
Rosca 1 1/4"	46978*	1	-	-	<b>29,61</b>	103
Rosca 1 1/2"	46979*	1	-	-	<b>32,33</b>	103
Rosca 2"	46980*	1	-	-	<b>45,85</b>	103
Rosca 3"	46981*	1	-	-	<b>130,10</b>	103
Rosca 4"	46982*	1	-	-	<b>311,00</b>	103

\* Bajo pedido

## Dosificador flotante



36620

69668



38630

38629

### DESCRIPCIÓN

Permite la dosificación y la fácil manipulación del producto químico en la piscina.

	Código	Pack standard	Peso Std en kg	Volumen standard en m <sup>3</sup>	Precio sin IVA	Código Alfanum.
<b>Shark Series</b>						
Dosificador flotante de tabletas de 200g	36620	12	8,0	0,14	<b>18,44</b>	A02
<b>Blue Line</b>						
Dosificador con indicador de nivel de consumo de tableta	69668	12	3,8	0,067	<b>9,19</b>	A02
<b>Basic Line</b>						
Dosificador flotante de tabletas de 200g	38630	12	4,0	0,079	<b>10,32</b>	A02
Dosificador flotante de tabletas 20g	38629	12	4,0	0,030	<b>4,94</b>	A02

## Dossi-5 y Dossi-10 in-line

### Dosificadores de bromo

### DESCRIPCIÓN

Dispensador de bromo. Fabricado en materiales inalterables plásticos (ABS). Con válvula de regulación, purga manual, difusor purga de depresión automática y llave de apertura. Para fondos hasta 45m<sup>3</sup> con el dispensador Dossi-5 y hasta 90m<sup>3</sup> con Dossi-10. Conexiones 1½". Ø 200 mm.

	Código	Pack standard	Peso Std en kg	Volumen standard en m <sup>3</sup>	Precio sin IVA	Código Alfanum.
Dossi-5 in-line. Altura 486 mm Capacidad aproximada: Tablet de 5 kg.	21438	1	3,7	0,031	<b>219,00</b>	A02
Dossi-10 in-line. Altura 725 mm Capacidad aproximada: Tablet de 10 kg.	21439	1	4,8	0,049	<b>233,00</b>	A02

## Dossi-5 y Dossi-10 off-line

### Dosificador de cloro y bromo

### DESCRIPCIÓN

Dosificador para cloro y bromo. Fabricado en materiales plásticos inalterables (ABS). Capacidad aprox. 5 kg de tabletas en el Dossi-5 y 10 kg para el Dossi-10. Se suministran con dos llaves para poder cerrar el paso del agua. Altura 486 mm y Ø 200 mm. Conexiones Ø 20 mm.

	Código	Pack standard	Peso Std en kg	Volumen standard en m <sup>3</sup>	Precio sin IVA	Código Alfanum.
Dossi-5 off-line (piscinas hasta 100 m <sup>3</sup> )	01413	1	3,7	0,031	<b>286,00</b>	A02
Dossi-10 off-line (piscinas hasta 200 m <sup>3</sup> )	43998	1	4,86	0,048	<b>289,00</b>	A02

### CARACTERÍSTICAS TÉCNICAS

	Volumen piscina cloro	Volumen piscina bromo
Dossi 5	20 m <sup>3</sup> - 80 m <sup>3</sup>	4 m <sup>3</sup> - 50 m <sup>3</sup>
Dossi 10	20 m <sup>3</sup> - 160 m <sup>3</sup>	4 m <sup>3</sup> - 100 m <sup>3</sup>

DOSIFICADORES

# Dossi-3 de 3,5 kg

## Dosificador de cloro y bromo



### DESCRIPCIÓN

Dosificador de cloro y bromo. Fabricado de materiales inalterables plásticos (ABS). Capacidad aproximada: 3,5 kg de tabletas. Cierre con doble sistema de seguridad en la tapa. Válvulas de regulación de sencilla utilización. Para piscinas de hasta 60 m<sup>3</sup> con cloro y para piscinas de hasta 30 m<sup>3</sup> con bromo. Altura: 405 mm.

	Código	Pack standard	Peso Std en kg	Volumen standard en m <sup>3</sup>	Precio sin IVA	Código Alfanum.
<b>Dossi-3 in-line</b> Para conexión directa a la tubería con racors de 1½"	24429	1	1,81	0,03	<b>191,50</b>	A02
<b>Dossi-3 off-line</b> Para conexión by-pass mediante tubo flexible	24430	1	1,90	0,031	<b>211,00</b>	A02

Código 24429 IN-LINE

Código 24430 OFF-LINE

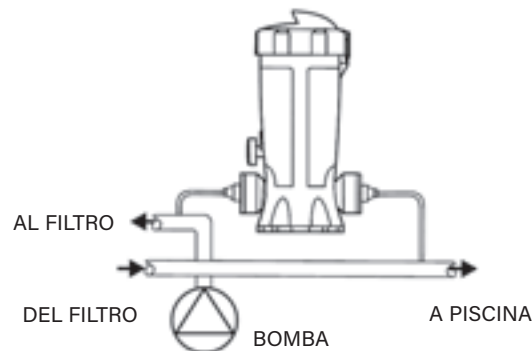
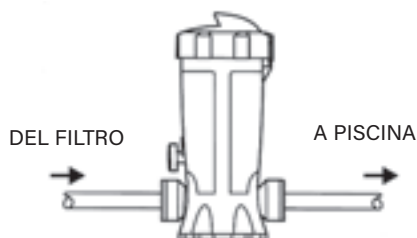

# Dosificador compacto



### DESCRIPCIÓN

Equipos dosificadores de compactos de tricloro y tabletas de bromo con válvula de seguridad automática. Fabricado en poliéster y fibra de vidrio.

	Código	Pack standard	Peso Std en kg	Volumen standard en m <sup>3</sup>	Precio sin IVA	Código Alfanum.
<b>Dosificador Compacto de 40 l</b> Tricloro (para piscinas de 200 a 500 m <sup>3</sup> ) Bromo (para piscinas de 150 a 300 m <sup>3</sup> )	11999	1	14,0	0,128	<b>833,00</b>	A07
<b>Dosificador Compacto de 60 l</b> Tricloro (para piscinas de 500 a 1000 m <sup>3</sup> ) Bromo (para piscinas de 300 a 450 m <sup>3</sup> )	11998	1	18,0	0,185	<b>842,00</b>	A07



# Conjunto válvula seguridad



### DESCRIPCIÓN

Se compone de una válvula de seguridad de PVC, con muelle recubierto de halar y un tirador metálico. Presión de apertura de la válvula 2,5-3 bar (Kg/cm<sup>2</sup>).

	Código	Pack standard	Peso Std en kg	Volumen standard en m <sup>3</sup>	Precio sin IVA	Código Alfanum.
Para dosificador: 40 l	16633	1	0,4	0,002	<b>121,00</b>	A07
Para dosificador: 60 l	16634	1	0,4	0,002	<b>123,00</b>	A07



# 3 GAMAS DE PRODUCTOS DE TRATAMIENTO DEL AGUA

El agua es un elemento inestable que cambia continuamente, por ello es necesario desinfectar y equilibrar su pH para garantizar su calidad.

Zodiac® dispone de 3 familias de productos para facilitar estas tareas a los propietarios de piscinas:

- **Regulación automática de pH**, pH ideal independientemente del tratamiento de agua utilizado.
- **Regulación automática Redox**, desinfección del agua automatizada.
- **Cloradores salinos fáciles de instalar y evolutivos** (modelos específicos con regulaciones, o módulos de regulación adicionales opcionales en ciertos modelos) 3 niveles distintos de gama.

## COMBINACIONES POSIBLES ENTRE LOS DIFERENTES SISTEMAS

### Desinfección autónoma

Desinfección automática del agua que se adapta a cada necesidad y a cualquier presupuesto.

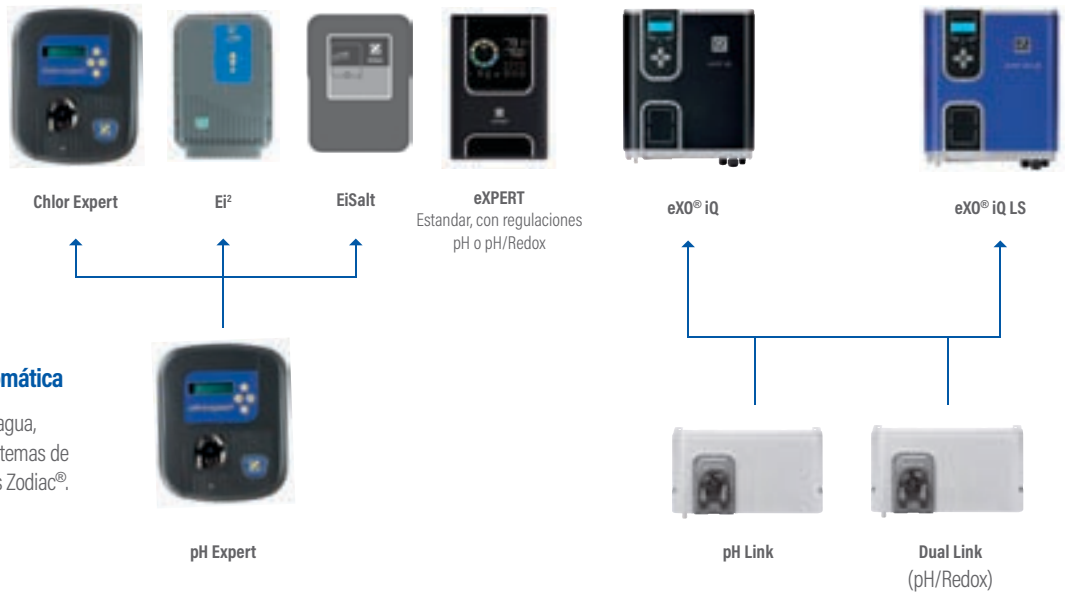

### Regulación del pH automática

La base del tratamiento del agua, compatible con todos los sistemas de desinfección o de electrólisis Zodiac®.

# ELECTRÓLISIS SALINA

## Desinfección automática, fácil y eficaz

Fáciles de instalar y utilizar, los cloradores salinos permiten un tratamiento completo de la piscina con un mantenimiento mínimo.

### > ¿CÓMO FUNCIONA?

La **electrólisis salina es un principio simple** que se parece al comportamiento del mar y su ecosistema: el agua de la piscina está ligeramente salada a 4 g/l (entre 9 a 18 veces menos que el agua del mar). Por electrólisis, a través de la célula, la sal se transforma en cloro gaseoso, un potente desinfectante que se disuelve instantáneamente en el agua. **El cloro gaseoso destruye todos los microorganismos en la célula y aporta al vaso de la piscina un nivel correcto de cloro libre.** El cloro activo que se elimina bajo el efecto de los UV solares, se renueva constantemente por la célula sin que sea necesaria ninguna intervención.

Para el buen funcionamiento de la electrólisis, **el pH de la piscina debe mantenerse en 7,0 y 7,6.** Todos los cloradores salinos Zodiac® están equipados de **células con electrodos de titanio de alta calidad y de larga duración**, garantía de tranquilidad para el usuario.

### REACCIÓN CÍCLICA DEL CLORADOR SALINO

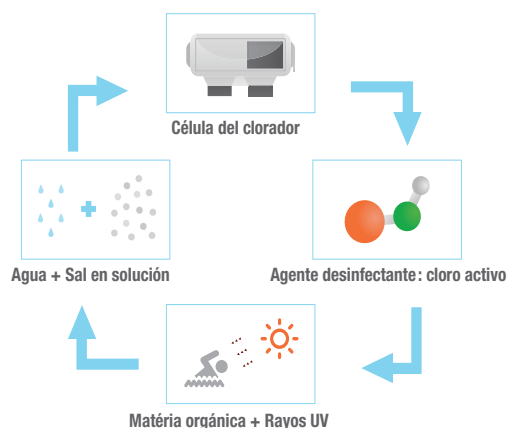

### PUNTO DE REFERENCIA

La unidad de control y la célula de tratamiento de los cloradores salinos Zodiac® se repararán o cambiarán durante el periodo de garantía incondicional, independientemente de las causas de su deterioro.

### TABLA DE SELECCIÓN

	Ei <sup>2</sup>	EiSalt	eXPERT	eXO®iQ	eXO®iQ LS
Volumen máx. del agua tratado en m <sup>3</sup> (clima templado, clima cálido, filtración 8h/día)	50 / 90 / 110	50 / 90 / 140	30 / 50 / 90 / 140 / 180	40 / 70 / 100 / 160	40 / 70
Producción de cloro en g/h	12 - 20 - 25	12 - 21 - 30	7 - 12 - 21 - 30 - 40	10 - 18 - 22 - 35	10 - 18
Salinidad en g/L (min... / requerido / ... max)	3,0... / 4,0 / ...10	3,5... / 5,0 / ...10	3,5... / 4,0 / ...10	3,3... / 4,0 / ...13	1,6... / 2,0 / ...10
Tipo de célula	Quick Fix	Forma en L	Forma en T	U inversa	U inversa
Vida útil de la célula*	7 500 h	8 000 h	10 000 h	10 000 h	10 000 h
Inversión de polaridad	5 h	2 / 3 h	2 / 3 / 4 / 7 h	2 a 8 h	2 a 8 h
Índice de protección unidad de control	IPX5	IPX4	IP65	IP43	IP43
Interfaz usuario	LEDs	LEDs	Pantalla táctil y LCD	4 líneas, retroiluminada	4 líneas, retroiluminada
Número de idiomas interfaz	N/A	N/A	N/A	11	11
Función Boost / Función Low (+ modo cubierta)	- / ✓	- / ✓	✓ / ✓	✓ / ✓	✓ / ✓
Reloj de programación (Timers)	-	✓	-	✓	✓
Interfaz usuario	LEDs	LEDs	Señales de advertencia	Mensajes + Leds	Mensajes + Leds
Detección del caudal	Sensor de gas	Sensor de gas	Interruptor de flujo mecánico	Flow switch mecánico	Flow switch mecánico
Regulación del pH	-	-	Sí (modelo específico)	pH Link	pH Link
Regulación pH & Cloro	-	-	Sí (modelo específico)	Dual Link	Dual Link
Conectividad	-	-	✓ iAquaLink+ (con iQBridge RS opcional)	✓ iAquaLink (incrustado)	✓ iAquaLink (incrustado)
Garantía incondicional	3 años	3 años	3 años	3 años	3 años
Accesorios opcionales	Tapón de invernaje Llave aprieta célula	-	• iQBridge RS WiFi pasaje	• Modulo pH Link • Modulo Dual Link	• Modulo pH Link • Modulo Dual Link

\* Funcionamiento en buenas condiciones





- + Duradero
- + Apto para todas las instalaciones
- + Fácil de instalar

**ACCESORIOS INCLUIDOS**

Kit instalación

**3 AÑOS**  
 GARANTÍA

 INCONDICIONAL  
 GARANTÍA  
 INCONDICIONAL

 PROFESIONAL ADVICE  
 RECOMENDADO

 TODO TIPO  
 DE PISCINAS

 FÁCIL  
 INSTALACIÓN

**Ti<sup>22</sup>**  
 TITANIO  
 INTERIOR

 MODO  
 COBERTURA

**TIPO DE PISCINAS**

Modelo	Ei <sup>2</sup> 12	Ei <sup>2</sup> 20	Ei <sup>2</sup> 25
Volumen máx. agua tratada (clima cálido, filtración 12h/día)	50 m <sup>3</sup>	90 m <sup>3</sup>	110 m <sup>3</sup>
Producción de cloro	12 g/h	20 g/h	25 g/h
Amperaje de salida nominal	2,5 A	4,0 A	5,0 A

**DESCRIPCIÓN**

Modelo	Ei <sup>2</sup> 12	Ei <sup>2</sup> 20	Ei <sup>2</sup> 25
Referencias	WW000244	WW000245	WW000246
<b>Precio sin IVA</b>	<b>698,00</b>	<b>816,00</b>	<b>904,00</b>
Cód. Alfanum.	ZE5		
Interfaz usuario	Leds		
Modo(s) de funcionamiento	Normal, Low (modo cubierta ajustable de 0 a 20 %)		
Reloj / Programador	Conectado a la filtración		
Inversión de polaridad	Sí, 5h		
Tasa de sal recomendada- mín.	4 g/L - 3,0 g/L mínimo		
Seguridad	Indicador «falta de sal»: reduce la producción para proteger el electrodo Indicador «falta de agua»: parada automática del equipo en caso de falta de caudal de agua en la célula		
Posición de la célula	Horizontal o vertical		
Soportes de tubería	DN50 mm, DN63 mm, 1 1/2" (48 mm)		

## CARACTERÍSTICAS TÉCNICAS

Modelo	Ei <sup>2</sup> 12	Ei <sup>2</sup> 20	Ei <sup>2</sup> 25
Alimentación 50 Hz	220-240 VAC / 50 Hz (cable de alimentación con enchufe sobremoldeado)		
Duración de vida de la célula*	7.500 h (placas de titanio, tratamiento de rutenio SC6)		
Potencia	70 W	110 W	140 W
Caudal mínimo (necesario para purgar el aire de la célula)	5 m <sup>3</sup> / h		
Caudal máximo (limitado por las pérdidas de carga de la instalación)	18 m <sup>3</sup> /h (bypass obligatorio para caudales superiores)		
Presión máxima autorizada en la célula	2,75 bar (KPa)		
Temperatura máxima del agua	40 °C		
Temperatura mínima del agua	5 °C		
Longitud del cable caja-célula	1,8 m		
Índice de protección	IPX5		
Dimensiones de la célula (L x An x Al)	16,5 x 22,5 x 12,5 cm		
Dimensiones de la unidad de control (L x An x Al)	28,5 x 40,5 x 12,5 cm		

\* En buenas condiciones de uso.

## INSTALACIÓN

- La caja estanca IPX5 puede ser instalada en cualquier lugar, incluida en el volumen 1 (cf. normativa NF C15-100).
- Dejar una distancia de 1,5 m entre la unidad de control y la célula.
- La unidad de control debe estar **OBLIGATORIAMENTE** conectada a la filtración (la alimentación eléctrica se corta cuando la bomba de filtración se apaga).

Esquema de instalación Ei<sup>2</sup>

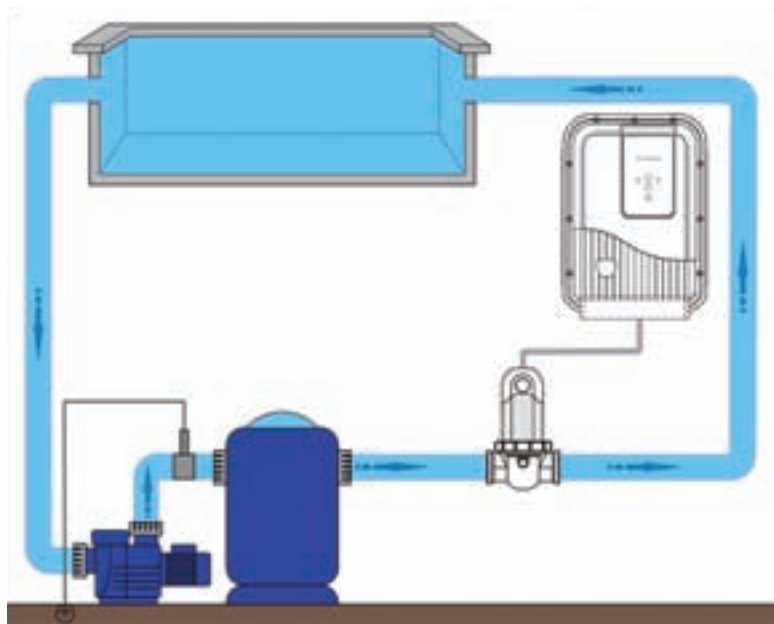

## ACCESORIOS OPCIONALES

Llave aprieta célula	Tapón de invernaje
R0769900	R0770100

Consultar precios accesorios opcionales en <https://pro.fluidra.com>



**3 AÑOS**  
GARANTÍA

INCONDICIONAL  
GARANTÍA  
INCONDICIONAL

**NUEVO EN 2023**



TODO TIPO DE PISCINAS



FÁCIL INSTALACIÓN



Ti<sup>22</sup>  
TITANIO INTERIOR



MODO COBERTURA

- + Durabilidad
- + Apto para todas las instalaciones
- + Seguridad primero

**TIPO DE PISCINAS**

Modelo	EiSalt 12	EiSalt 21	EiSalt 30
Volumen máx. agua tratada (clima cálido, filtración 8h/día)	50 m <sup>3</sup>	90 m <sup>3</sup>	140 m <sup>3</sup>
Producción de cloro	12 g/h	21 g/h	30 g/h
Amperaje de salida nominal	6,0 A	3,5 A	6,0 A

**DESCRIPCIÓN**

Modelo	EiSalt 12	EiSalt 21	EiSalt 30
Referencias	75460	75461	75462
<b>Precio sin IVA</b>	<b>733,00</b>	<b>856,00</b>	<b>949,00</b>
Cód. Alfanum.	ZE5		
Interfaz usuario	Leds		
Modo(s) de funcionamiento	Normal; Low (modo cubierta ajustable 10 %)		
Reloj / Programador	Conectado a la filtración		
Inversión de polaridad	Si: desde 2 a 3h		
Tasa de sal recomendada- mín.	5 g/L - 3,5 g/L mínimo		
Seguridad	Indicador «falta de sal»: reduce la producción para proteger el electrodo Indicador «falta de agua»: parada automática del equipo en caso de falta de caudal de agua en la célula		
Posición de la célula	Horizontal o vertical		
Soportes de tubería	DN63 mm, DN50 mm (usando reductores)		

\* En buenas condiciones de uso.

## CARACTERÍSTICAS TÉCNICAS

Modelo	EiSalt 12	EiSalt 21	EiSalt 30
Alimentación 50 Hz	220-240 VAC / 50 Hz		
Duración de vida de la célula*	8.000h (placas de titanio, tratamiento en rutenio SC6)		
Potencia	90 W	100 W	180 W
Caudal mínimo (necesario para purgar el aire de la célula)	5 m <sup>3</sup> / h		
Caudal máximo (limitado por las pérdidas de carga de la instalación)	18 m <sup>3</sup> /h (bypass obligatorio para caudales superiores)		
Presión máxima autorizada en la célula	1 bar (kg/cm <sup>3</sup> )		
Temperatura máxima del agua	40 °C		
Temperatura mínima del agua	5 °C		
Longitud del cable caja-célula	1,5 m		
Índice de protección	IPX4		
Dimensiones de la célula (L x An x Al)	21 x 34 x 11,6 cm		
Dimensiones de la unidad de control (L x An x Al)	20 x 30 x 13 cm		

## INSTALACIÓN

- Instale la unidad de control en local técnico o bajo cubierta.
- Dejar una distancia de 1,5 m entre la unidad de control y la célula (longitud del cable de la célula = 1,8 m).
- La unidad de control debe estar conectada preferentemente a una conexión eléctrica permanente (utilización de temporizadores internos).

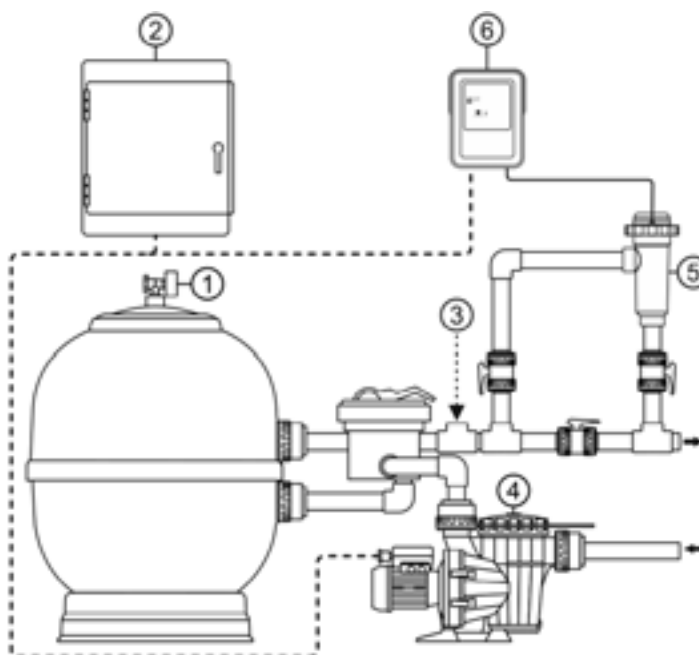

# eXPERT

## El tratamiento de sal polivalente

**3 AÑOS**  
GARANTÍA

INCONDICIONAL  
GARANTÍA  
INCONDICIONAL

### FÁCIL DE USAR

Con su gran pantalla táctil con caracteres grandes, eXPERT se puede poner en marcha y ajustar de manera rápida y sencilla. Podrá controlar el estado de su piscina en un abrir y cerrar de ojos gracias a la pantalla de información ergonómica.

### MÁXIMA ADAPTABILIDAD

eXPERT puede tratar todos los volúmenes de piscina hasta 180m<sup>3</sup> con un tratamiento de agua de larga duración gracias a su célula ultrarresistente.

### CALIDAD DEL AGUA GARANTIZADA DE MANERA AUTÓNOMA

eXPERT proporciona un tratamiento de agua completo mediante la gestión del equilibrio del agua (regulación del pH) y el control automático de la cloración (regulación Redox)\*

\*según modelos.



## > ¿LO SABÍA ?

### APORTE CONECTIVIDAD CON IQBRIDGE RS

Puede controlar al eXPERT de manera remota con la aplicación iAquaLink+ utilizando el iQBridge RS para una gestión en cualquier momento y lugar.

iQBridge RS es una pasarela enchufable para conectar fácilmente eXPERT a la red wifi del propietario, y así aprovechar el servicio de control de la aplicación iAquaLink+.

Consulte la sección "Internet of Pools" (piscinas conectadas) para obtener más detalles acerca de los beneficios de iQBridge RS y de la aplicación iAquaLink+.



### ¿QUÉ MODELOS?

Todos los eXPERT fabricados a partir de 2023. La fuente de alimentación está equipada con una toma específica para conectar iQBridge RS. Basta buscar la pegatina «iAquaLink+ compatible» en la caja del eXPERT.

## > UNA ÚNICA INTERFAZ PARA TODAS LAS NECESIDADES

MODO BOOST  
MODO COVER  
(MODO CUBIERTA)

CAJA ESTANCA

PRODUCCIÓN  
DE CLORO  
DE 7 A 40 G/H



PANTALLA TÁCTIL  
GRANDE

**iAquaLink+  
COMPATIBLE**

CONTROL REMOTO  
CON LA APLICACIÓN  
IAQUALINK+ USANDO  
IQBRIDGE RS OPCIONAL

DISPONIBLE CON REGULACIÓN  
DE PH O PH/ORP. SONDAS DE  
VIDRIO DE ALTA CALIDAD

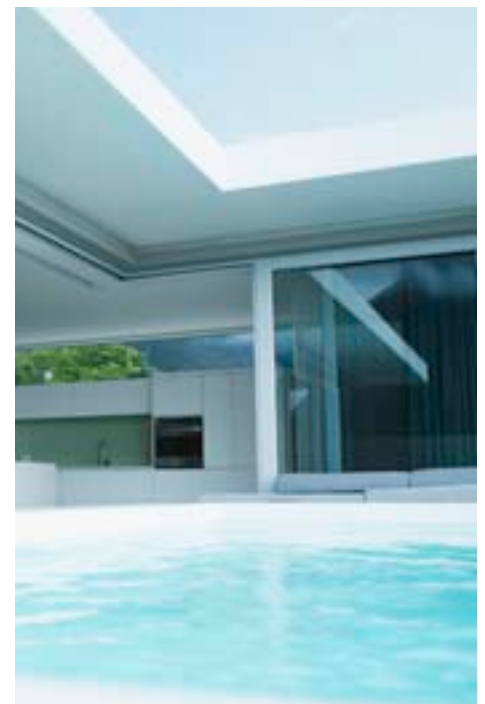

## > 3 SOLUCIONES EN 1



### 1. Clorador salino

Desinfecta automáticamente la piscina.

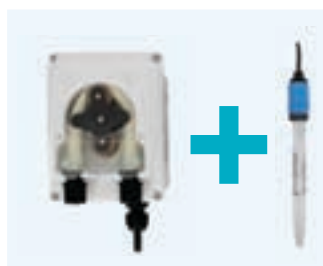

### 2. Clorador + regulación pH

Esta solución desinfecta y mide y regula automáticamente el pH del agua. Puede añadirse asimismo corrector de pH.

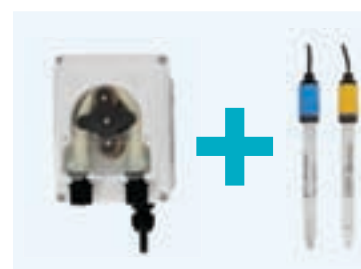

### 3. Clorador + regulación pH y Redox

Esta solución mide y regula automáticamente el pH y la cloración del agua (método Redox) para un tratamiento completo del agua.

## GUÍA DE SELECCIÓN

	eXPert 7	eXPert 12	eXPert 21	eXPert 30	eXPert 40
Producción de cloro (g/h)	7	12	21	30	40
Volumen máximo de la piscina (clima templado con agua hasta 28 °C, capacidad de desinfección vinculada al tiempo de filtración diario, aquí 8 h/d) (m³)	30 m³	50 m³	90 m³	140 m³	180 m³
Nivel de sal mínimo recomendado (límite mín. / máx.)	4 g/L (4 - 10 g/L)				
Visualización salinidad	Sí				
Visualización Temperatura del agua	Sí				
Modo Boost	Cloración de choque durante 24 horas				
Modo Low (modo cubierta)	Reduce la cloración con la cubierta puesta				
Seguridad flujo	Detector de flujo mecánico que detiene la producción en caso de falta de agua				
Regulación pH	Sí - Modelos eXPert pH				
Regulación pH/Redox	Sí - Modelos eXPert pH/ORP				
Control App	iAquaLink+ (con portal iQBridge RS WiFi opcional)				
Garantía caja y célula	3 años incondicional				



ELECTRÓLISIS SALINA

**eXPERT**



**3 AÑOS**  
GARANTÍA

CONDICIONAL  
GARANTÍA  
CONDICIONAL

NUEVO EN  
2023

**Ti<sup>22</sup>**  
TITANIO  
INTERIOR

SONDA DE  
TEMPERATURA

MODO  
COBERTURA

**iAquaLink+**  
COMPATIBLE

- + Manipulación fácil : pantalla táctil y ergonómica
- + Máxima adaptabilidad de hasta 180m<sup>3</sup>
- + Calidad del agua autónoma: disponible con regulación de pH y cloro

**Novedad:** ahora controlable a través de la aplicación **iAqualink+** con el módulo adicional **iQBridge RS** (disponible como accesorio opcional)

Código: WA000068.  
Precio sin IVA : **77,80 €**  
Ver página 37



NUEVO 2023

ACCESORIOS INCLUIDOS

Kit instalación	Kit detector de flujo	Versión PH y pH / Redox: Bomba peristáltica	Versión PH y pH / Redox: Soporte de sonda	Versión PH : Sonda pH pH4 y pH7 Soluciones tampón

TIPO DE PISCINAS

Modelo	eXPERT 7	eXPERT 12	eXPERT 21	eXPERT 30	eXPERT 40
Volumen máx. agua tratada (clima cálido, filtración 8h/día)	30 m <sup>3</sup>	50 m <sup>3</sup>	100 m <sup>3</sup>	140 m <sup>3</sup>	180 m <sup>3</sup>
Producción de cloro	7 g/h	12 g/h	21 g/h	30 g/h	40 g/h
Amperaje de salida nominal	0,2 A	0,4 A		0,8 A	0,9 A

DESCRIPCIÓN

Modelo	eXPERT 7	eXPERT 12	eXPERT 21	eXPERT 30	eXPERT 40
<b>Referencias</b>	74183	74184	74185	74186	74187
<b>Precio sin IVA</b>	<b>994,00</b>	<b>1.121,00</b>	<b>1.369,00</b>	<b>1.543,00</b>	<b>2.297,00</b>
Cód. Alfanum.	ZE5				
<b>Referencias Modelo pH</b>	74188	74189	74190	74191	74192
<b>Precio sin IVA</b>	<b>1.678,00</b>	<b>1.805,00</b>	<b>2.047,00</b>	<b>2.222,00</b>	<b>3.089,00</b>
Cód. Alfanum.	ZE5				
<b>Referencias Modelo pH/ORP</b>	74193	74194	74195	74196	74197
<b>Precio sin IVA</b>	<b>2.426,00</b>	<b>2.564,00</b>	<b>2.802,00</b>	<b>2.981,00</b>	<b>3.635,00</b>
Cód. Alfanum.	ZE5				
Interfaz usuario	Pantalla LCD y táctil				
Control App	iAquaLink+ (con portal iQBridge RS WiFi opcional)				
Calibrado	Semiautomático en 2 puntos pH 4 y pH 7 & Redox 470 mV (soluciones tampón suministradas)				
Punto de consigna	Ajuste de fábrica: pH = 7,2 / Redox = 700 mV				
Posición de la sonda	Vertical, sobre el soporte de sonda (suministrado)				
Modo(s) de funcionamiento	Normal, Boost (100 %); Low (modo cubierta ajustable de 10 a 90 %)				
Reloj / Programador	Conectado a la filtración				
Inversión de polaridad	Si: 2, 3, 4 y 7 h (Ajuste de fábrica = 2h)				
Tasa de sal recomendada- mín.	5 g/L - 4 g/L mínimo		4 g/L - 3,5 g/L mínimo		
Seguridad	Indicador « flow » :parada automática del equipo en caso de falta de caudal de agua en la célula Indicador « g/L » : reduce la producción de sal para proteger el electrodo Indicador "pH": Alarma de nivel de pH				
Posición de la célula	Horizontal ou vertical				
Soportes de tubería	DN50 mm, DN63 mm				

## CARACTERÍSTICAS TÉCNICAS

Modelo	eXPERT 7	eXPERT 12	eXPERT 21	eXPERT 30	eXPERT 40
Tipo de sonda (pH)	Sensor combinado, unión simple y poroso simple, cuerpo de vidrio de Ø12 mm Sonda redox con punta de oro especial para agua salada				
Rango de control del pH	0.0 - 9.9 pH 0 - 999 mV				
Precisión	0.1 pH 1 mV				
Tolerancia de la sonda	0-60 °C, velocidad del agua ≤ 2 m/s				
Presión máxima (en el punto de inyección)	1,5 bar				
Caudal máximo teórico de la bomba	1,5 L/h				
Alimentación 50 Hz	2390 VAC / 50-60 Hz				
Duración de vida de la célula*	10 000 h (placas de titanio, tratamiento en rutenio SC6)				
Potencia	46 W	92 W		184 W	207 W
Caudal mínimo (necesario para purgar el aire de la célula)	3 m <sup>3</sup> / h		3 m <sup>3</sup> / h	3 m <sup>3</sup> / h	3 m <sup>3</sup> / h
Presión máxima autorizada en la célula	1 bar (kg/cm <sup>3</sup> )				
Temperatura máxima del agua	40°C				
Temperatura mínima del agua	5°C				
Longitud del cable caja-célula					
Índice de protección	IP65				
Dimensiones de la célula (L x An x Al)	33 x 16 x 17 cm				
Dimensiones de la unidad de control (L x An x Al)	23 x 34 x 12 cm				

\* En buenas condiciones de uso.

## INSTALACIÓN

- La carcasa con clasificación IP65 se puede instalar en cualquier lugar, incluso en el área de la piscina (ver norma IEC 60529)
- La distancia entre la unidad de control y la celda es de 1,5 m.
- La unidad de control debe estar controlada por el reloj de la bomba de filtración

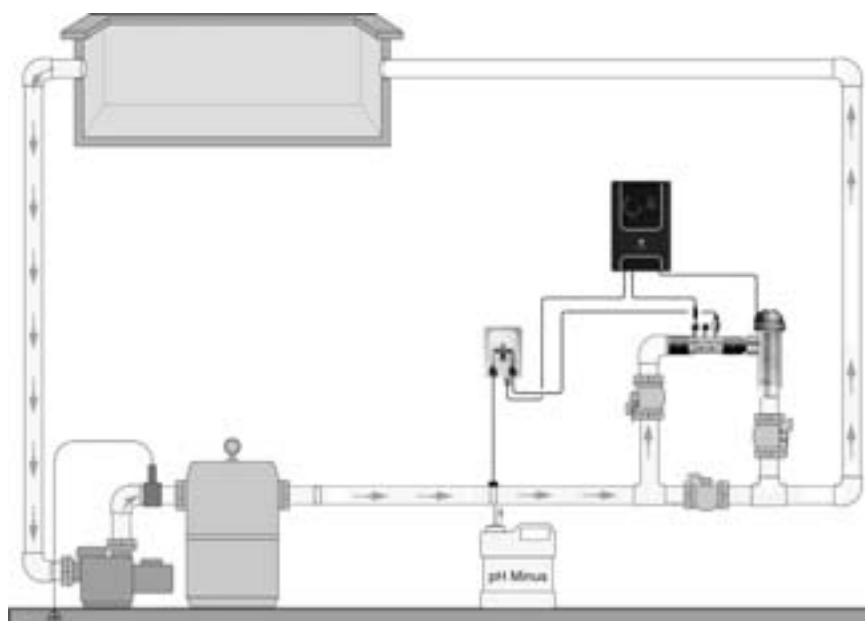

## ACCESORIOS OPCIONALES

Portal iQBridge RS WiFi con cable

WA000068

Consultar precios accesorios opcionales en <https://pro.fluidra.com>

# eXO® iQ & eXO® iQ LS

## AGUA CONTROLADA CON TOTAL CONFIANZA

Las soluciones Cloradores salinos eXO®

La plataforma eXO® es una eficiente y automática solución de desinfección. Fácil de utilizar, le ofrece un tratamiento del agua completo, controlando los equipos de la piscina en todo momento para obtener una óptima calidad del agua.



eXO® iQ



### Control todo en uno

El control de la calidad del agua está centralizado en una interfaz única: pH, cloración, gestión de equipos adicionales (bomba de filtración, iluminación...).



### Tranquilidad

Gracias a su electrodo de larga duración y a sus sensores de alta calidad, la solución eXO® le garantiza en todo momento una calidad del agua óptima. Como prueba de su fiabilidad, el clorador tiene una garantía incondicional de 3 años\*.



eXO® iQ LS



### Conectividad integrada\*\*

La aplicación iAquaLink™ le permite consultar remotamente en tiempo real el control de la calidad del agua y de los equipos de su piscina\*\* desde su tablet o smartphone.

\*3 años de garantía incondicional (equipo), 2 años (sonda de pH), 1 año (sonda REDOX)

\*\*\*Conectado a la solución eXO®



## > INTERFAZ ÚNICA PARA UN CONTROL PERFECTO



## > CARACTERÍSTICAS TÉCNICAS

	eXO® iQ	eXO® iQ LS	Hydroxinator® iQ
Volumen máximo de agua tratada <small>(clima cálido con una temperatura del agua superior a 28°C; capacidad de desinfección vinculada a la filtración diaria)</small>	150 m <sup>3</sup>	70 m <sup>3</sup>	150 m <sup>3</sup>
Tipo de tratamiento	Cloración salina	Cloración salina de baja salinidad	MagnaPool® Cloración a base de magnesio
Concentración recomendada <small>(medida dentro del agua)</small>	4 g/L	2 g/L	4 g/L
Regulador del pH opcional		Módulo pH Link "Plug & Play"	
Regulador del pH y Redox opcional		Módulo Dual Link "Plug & Play"	
Conectividad y con control a distancia		iAquaLink Wi-Fi integrado	
Modo Boost		Cloración máxima durante 24 horas	
Modo Cubierta		Reducción de la cloración cuando la cubierta eléctrica está cerrada Activación manual o automática (porcentaje de cloración ajustable de 0 a 30%)	
Indicador de temperatura del agua		Sí, con función de protección de la célula	
Control de los equipos	- Bomba de filtración: velocidad simple o bomba de velocidad variable (Zodiac®) - Calefacción: Bomba de calor, calentador...	3 equipos programables: - Bomba de filtración: velocidad simple o bomba de velocidad variable (Zodiac®) - Calefacción: Bomba de calor, calentador...	- Iluminación: Blanco o color (Zodiac®) - Cualquier otro dispositivo
Seguridad - Indicador falta de agua		Detector automático de caudal	
Tiempo de autolimpieza <small>(inversión de polaridad)</small>		Ajustable entre 2 y 8 horas <small>(permite que la unidad se adapte a la dureza del agua - ajuste predeterminado cada 5 horas)</small>	
Garantía - Equipo		Garantía incondicional de 3 años	



- + Control todo en 1: control de la calidad del agua centralizado (pH, cloración, bomba de filtración, calefacción e iluminación...)
- + Tranquilidad: electrodos de larga duración, sensores de gama alta
- + Conectividad integrada: conexión Wi-Fi a la App iAquaLink™

**ACCESORIOS INCLUIDOS**

Kit fijación mural	Kit detector de caudal	Kit sensor de temperatura	Kit reductores para encolar	Aplicación gratuita

**3 AÑOS**  
GARANTÍA

 INCONDICIONAL  
GARANTÍA  
INCONDICIONAL

 PROFESIONAL ADVICE  
RECOMMENDED

  
TODO TIPO  
DE PISCINAS

 +++  
EQUIPO  
EVOLUTIVO

**Ti<sup>22</sup>**  
TITANIO  
INTERIOR

 iAquaLink  
CONTROL

  
SONDA DE  
TEMPERATURA

  
MODO  
COBERTURA

**TIPO DE PISCINAS**

Modelo	eXO® iQ 10	eXO® iQ 18	eXO® iQ 22	eXO® iQ 35
Volumen máx. agua tratada (clima cálido, filtración 8h/día)	40 m <sup>3</sup>	70 m <sup>3</sup>	100 m <sup>3</sup>	160 m <sup>3</sup>
Producción de cloro	10 g/h	18 g/h	22 g/h	35 g/h
Amperaje de salida nominal	2,8 A	3,6 A	5,0 A	7,2 A

**DESCRIPCIÓN**

Modelo	eXO® iQ 10	eXO® iQ 18	eXO® iQ 22	eXO® iQ 35
Referencias	WW000162	WW000163	WW000164	WW000165
<b>Precio sin IVA</b>	<b>1.175,00</b>	<b>1.355,00</b>	<b>1.626,00</b>	<b>1.841,00</b>
Cód. Alfanum.	ZE5			
Interfaz usuario	pantalla LCD retroiluminada 4 líneas			
Idiomas	11 (FR-EN-DE-ES-IT-NL-PT-CZ-SL-HU-SW)			
Control App	iAquaLink+ (con portal iQBridge RS WiFi opcional)			
Modo(s) de funcionamiento	Normal, Boost (100 %); Low (modo cubierta ajustable de 0 a 30 %)			
Control de equipos	Bombas de filtración de velocidad simple o de velocidad variable Zodiac® 2 salidas auxiliares para: control del calentador (punto de consigna de temperatura y prioridad de calentamiento), control de luz (con selección de color LED Zodiac® NL específica) cualquier otro dispositivo			
Reloj / Programador	Reloj 24 h / 2 franjas de cloración 2 programadores para bombas de filtración de velocidad simple o 4 para la bomba de filtración VS de Zodiac 1 programador para equipación adicional			
Inversión de polaridad	Si: desde 2h a 8h (Ajuste de fábrica= 5h)			
Tasa de sal recomendada- mín.	4 g/L - 3,3 g/L mínimo			
Seguridad	Sonda de temperatura: reducción de la producción en caso de agua fría para proteger el electrodo. Indicador 'Falta de sal': reducción de la producción para proteger al electrodo. Indicador 'Falta de caudal': interrupción automática de la producción cuando las condiciones no son ideales. Detector de caudal mecánico .			
Posición de la célula	Horizontal			
Soportes de tubería	DN50 mm, DN63 mm, 1 1/2" (48 mm)			

## CARACTERÍSTICAS TÉCNICAS

Modelo	eXO® iQ 10	eXO® iQ 18	eXO® iQ 22	eXO® iQ 35
Alimentación 50 Hz	220-240 VAC / 50-60 Hz			
Duración de vida de la célula*	10.00h (placas de titanio, tratamiento en rutenio SC6)			
Potencia	200 W maxi			
Caudal mínimo (necesario para purgar el aire de la célula)	5 m <sup>3</sup> / h			
Caudal máximo (limitado por las pérdidas de carga de la instalación)	18 m <sup>3</sup> /h (bypass obligatorio para caudales superiores)			
Presión máxima autorizada en la célula	2,75 bar (KPa)			
Temperatura máxima del agua	40 °C			
Temperatura mínima del agua	5 °C			
Longitud del cable caja-célula	1,8 m			
Índice de protección	IP43			
Dimensiones de la célula (L x An x Al)	32,0 x 13,5 x 11,0 cm			
Dimensiones de la unidad de control (L x An x Al)	32,0 x 37,0 x 12,0 cm			

\* En buenas condiciones de uso.

## INSTALACIÓN

- Instale la unidad de control en local técnico o bajo cubierta.
- Dejar una distancia de 1,5 m entre la unidad de control y la célula (longitud del cable de la célula = 1,8 m).
- La unidad de control debe estar conectada preferentemente a una conexión eléctrica permanente (utilización de temporizadores internos).

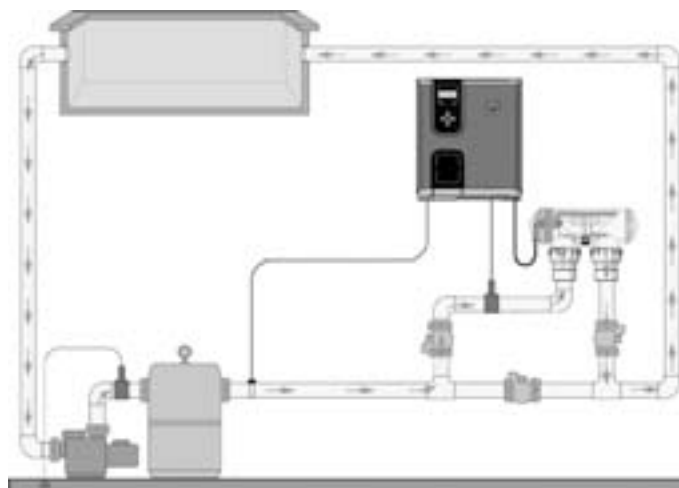

## ACCESORIOS OPCIONALES

Módulo pH Link	Módulo Dual Link
WW000176	WW000177

Consultar precios accesorios opcionales en <https://pro.fluidra.com>

YouTube







- + Electrólisis de baja salinidad
- + Control todo en 1: control de la calidad del agua centralizado (pH, cloración, bomba de filtración, calefacción e iluminación...)
- + Conectividad integrada: conexión Wi-Fi a la App iAquaLink™

**ACCESORIOS INCLUIDOS**

Kit fijación mural	Kit detector de caudal	Kit sensor de temperatura	Kit reductores para encolar	Aplicación gratuita

**3 AÑOS**  
GARANTÍA

 INCONDICIONAL  
GARANTÍA  
INCONDICIONAL

 PROFESIONAL ADVICE  
RECOMMENDED

**Ti<sup>22</sup>**  
TITANIO  
INTERIOR

 +++  
EQUIPO  
EVOLUTIVO

 iAquaLink  
CONTROL

  
SONDA DE  
TEMPERATURA

  
MODO  
COBERTURA

  
Eficiencia  
Energética

**TIPO DE PISCINAS**

Modelo	eXO® iQ LS 10	eXO® iQ LS 18
Volumen máx. agua tratada (clima cálido, filtración 8h/día)	40 m <sup>3</sup>	70 m <sup>3</sup>
Producción de cloro	10 g/h	18 g/h
Amperaje de salida nominal	2,8 A	3,6 A

**DESCRIPCIÓN**

Modelo	eXO® iQ LS 10	eXO® iQ LS 18
Referencias	WW000170	WW000171
<b>Precio sin IVA</b>	<b>1.343,00</b>	<b>1.477,00</b>
Cód. Alfanum.	ZE5	
Interfaz usuario	pantalla LCD retroiluminada 4 líneas	
Idiomas	11 (FR-EN-DE-ES-IT-NL-PT-CZ-SL-HU-SW)	
Control App	iAquaLink+ (con portal iQBridge RS WiFi opcional)	
Modo(s) de funcionamiento	Normal, Boost (100 %); Low (modo cubierta ajustable de 0 a 30 %)	
Control de equipos	Bomba de filtración (velocidad variable simple o Zodiac®) 2 salidas auxiliares para: control del calentador (punto de consigna de temperatura y prioridad de calentamiento), control de luz (con selección de color LED Zodiac® NL específica) cualquier otro dispositivo	
Reloj / Programador	Reloj 24 h / 2 franjas de cloración 2 programadores para bombas de filtración de velocidad simple o 4 para la bomba de filtración VS de Zodiac 1 programador para equipación adicional	
Inversión de polaridad	Si: desde 2h a 8h (Ajuste de fábrica= 5h)	
Tasa de sal recomendada- mín.	2 g/L - 1,6 g/L mínimo	
Seguridad	Sonda de temperatura: reducción de la producción en caso de agua fría para proteger el electrodo. Indicador 'Falta de sal': reducción de la producción para proteger al electrodo. Indicador 'Falta de caudal': interrupción automática de la producción cuando las condiciones no son ideales. Detector de caudal mecánico .	
Posición de la célula	Horizontal	
Soportes de tubería	DN50 mm, DN63 mm, 1 ½" (48 mm)	

## CARACTERÍSTICAS TÉCNICAS

Modelo	eXO® iQ LS 10	eXO® iQ LS 18
Alimentación 50 Hz	220-240 VAC / 50-60 Hz	
Duración de vida de la célula*	10.00h (placas de titanio, tratamiento en rutenio SC6)	
Potencia	200 W maxi	
Caudal mínimo (necesario para purgar el aire de la célula)	5 m <sup>3</sup> / h	
Caudal máximo (limitado por las pérdidas de carga de la instalación)	18 m <sup>3</sup> /h (bypass obligatorio para caudales superiores)	
Presión máxima autorizada en la célula	2,75 bar (KPa)	
Temperatura máxima del agua	40 °C	
Temperatura mínima del agua	5 °C	
Longitud del cable caja-célula	1,8 m	
Índice de protección	IP43	
Dimensiones de la célula (L x An x Al)	32,0 x 13,5 x 11,0 cm	
Dimensiones de la unidad de control (L x An x Al)	32,0 x 37,0 x 12,0 cm	

\* En buenas condiciones de uso.

## INSTALACIÓN

- Instale la unidad de control en local técnico o bajo cubierta.
- Dejar una distancia de 1,5 m entre la unidad de control y la célula (longitud del cable de la célula = 1,8 m).
- La unidad de control debe estar conectada preferentemente a una conexión eléctrica permanente (utilización de temporizadores internos).

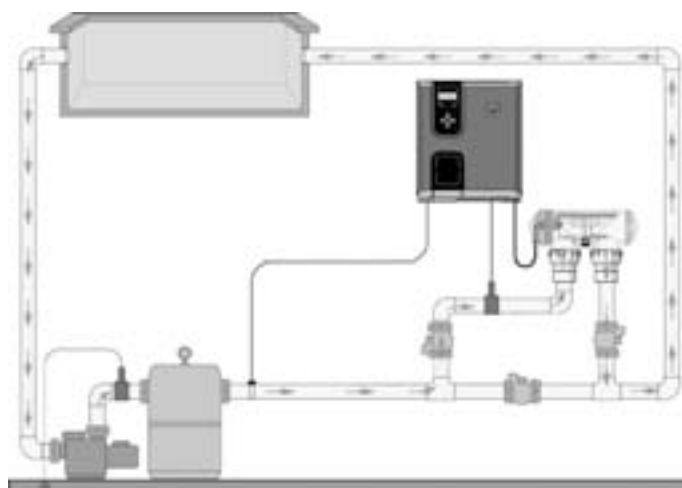

## ACCESORIOS OPCIONALES

Módulo pH Link	Módulo Dual Link
WW000176	WW000177

Consultar precios accesorios opcionales en <https://pro.fluidra.com>

YouTube



# pH Link & Dual Link



- + Solución de regulación y desinfección todo en 1 totalmente integrada
- + Regulación automática
- + Medida fácil y precisa (Kit POD)

**3 AÑOS**  
GARANTÍA



## ACCESORIOS INCLUIDOS

Sonda pH	Sonda Redox	Soluciones tampón pH4 y pH7 (3 unidades de cada una)	Soluciones tampón Redox 470 mV (3 unidades)	Corona-taladro 22mm	Kit tubería	Kit POD

## TIPO DE PISCINAS

Modelo	pH Link	Dual Link
Volumen máx. de agua tratado	160 m <sup>3</sup>	En función de la potencia del clorador asociado
Dosificación	Ácida	Ácida

## DESCRIPCIÓN

Modelo	pH Link	Dual Link
Referencias	WW000176	WW000177
<b>Precio sin IVA</b>	<b>742,00</b>	<b>1.010,00</b>
Cód. Alfanum.	ZE5	
Interfaz usuario	pantalla LCD retroiluminada 4 líneas	
Calibrado	Semiautomático en 2 puntos pH 4 y pH 7 & Redox 470 mV (soluciones tampón suministradas)	
Punto de consigna	Ajuste de fábrica: pH = 7,2 / Redox = 700 mV	
Posición de la sonda	Vertical, sobre el POD (suministrado)	
Seguridad	Seguridad sobredosificación, valores bajos, sensor desconectado, sensor roto (pH Link)	

## CARACTERÍSTICAS TÉCNICAS

Modelo	pH Link	Dual Link
Tipo de sonda (pH)	Sonda combinada, doble junta y doble poro, cuerpo de vidrio de Ø12 mm	
Rango de control del pH	0,0 -12,0 pH	100 - 1000 mV
Precisión	0,1 pH	10 mV
Tolerancia de la sonda	0-60 °C, velocidad del agua ≤ 2 m/s	
Presión máxima (en el punto de inyección)	1,5 bar	
Caudal máximo teórico de la bomba	1,2 L/h	
Dimensiones de la célula (L x An x Al)	30,5 x 18,1 x 11,5 cm	

\* Excepto consumibles, garantía de 1 año ( soluciones tampón, manguito peristáltico, manguito inyector )

## INSTALACIÓN

- El módulo se conecta directamente a la unidad de control de los cloradores eXO® iQ, eXO® iQ LS.
- La distancia entre módulo y sonda(s)-célula es de 1,5m (disponible un alargó opcional de 3 m para la sonda).
- El POD debe estar instalado OBLIGATORIAMENTE de manera que las sondas estén en posición vertical para asegurar una medición correcta.
- Recomendamos utilizar la cánula de aspiración opcional para evitar pérdidas de gas y realizar una instalación fácil y segura.

Esquema de instalación pH Link & Dual Link Modules

Kit POD en línea:

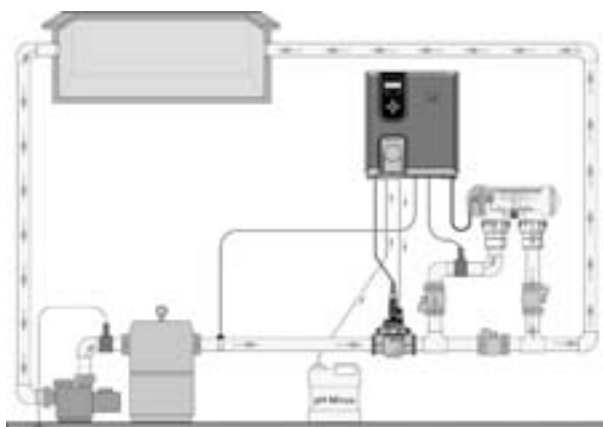

Kit POD by-pass célula:

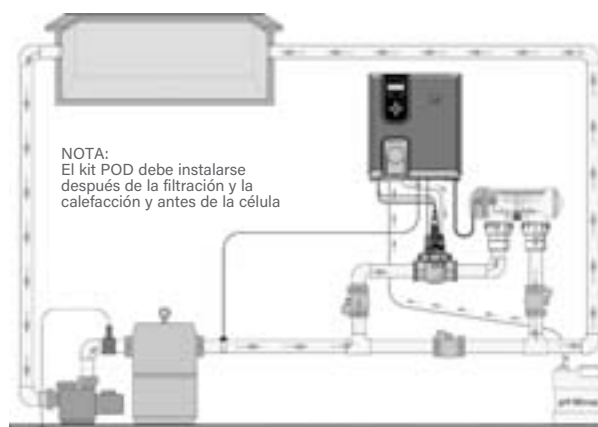

## ACCESORIOS OPCIONALES

Cánula de aspiración	Soluciones tampón pH 4 y pH 7 (6 un de cada una)	Soluciones tampón Redox 470 mV (6 un.)	Tapón de invernaje	Alargó conector BNC 3m	Kit de corrientes parásitas
R0808000	R0824400	R0824500	R0770100	R0635800	R0673800

Consultar precios accesorios opcionales en <https://pro.fluidra.com>

# REGULADOR DE PH

## Para un equilibrio ideal del agua

Los sistemas de regulación de pH Zodiac integran la tecnología de la dosificación proporcional con la finalidad de **mantener de forma automática un pH ideal** para el confort de los bañistas. Para un equilibrio del agua óptimo, los sistemas de regulación de pH Zodiac integran ahora una función que permite adaptar los ciclos de inyección según el TAC del agua. **Puede elegir entre 3 posibilidades:**

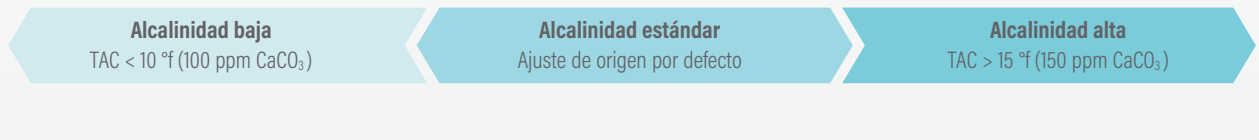

### > FUNCIONAMIENTO AUTOADAPTABLE Y SEGURO

En función del valor medido por la sonda, la regulación de pH Zodiac ajusta el pH de la piscina mediante su bomba dosificadora por adición de producto líquido corrector.

El tiempo de dosificación se adapta en función de la **desviación del pH de la piscina con el pH ideal**. De ese modo, el equilibrio del agua de la piscina se mantiene siempre con el valor deseado sin que sea necesaria ninguna intervención.

Los reguladores de pH Zodiac® están equipados de un sistema exclusivo de **seguridad contra la sobredosificación «OFA»** para evitar una inyección excesiva. Este sistema de seguridad es ajustable y funciona en 3 etapas de manera que asegura la necesidad de inyectar o no producto corrector.

### DOSIFICACIÓN AUTOMÁTICA PROPORCIONAL EXCLUSIVA

#### Dosificación proporcional

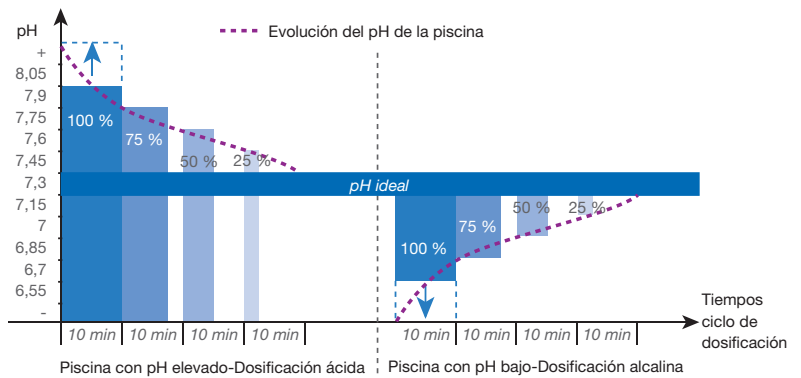

### > PARA SU COMODIDAD

Para el confort de los bañistas, el pH de la piscina debe mantenerse entre 7,0 y 7,6.

- Por debajo de este pH el agua es agresiva.
- Por encima, se necesita más dosis de desinfectante para prevenir el desarrollo de las algas.
- El pH ideal del agua de la piscina también se corresponde con el pH medio del cuerpo humano, más particularmente de la sangre, que está comprendido entre 7,35 y 7,45.

### ESCALA DE PH



### ¿SABÍAS QUE...

El pH debe comprobarse y ajustarse independientemente del sistema de desinfección del agua utilizado. Por lo tanto, los sistemas de regulación de pH Zodiac pueden utilizarse en todo tipo de piscinas.

REGULADOR DE PH

# pH Expert



- + Regulación del pH automática
- + Dosificación precisa
- + Seguridad contra la sobredosificación

## ACCESORIOS INCLUIDOS

Sonda de pH	Kit soluciones tampón	Kit instalación tubería	Soporte fijación mural	Cánula de aspiración

**3 AÑOS**  
GARANTÍA



## TIPO DE PISCINAS

Modelo	pH Expert
Volumen máximo de agua tratada	150 m <sup>3</sup>
Dosificación	Ácida o básica

## DESCRIPCIÓN

Modelo	pH Expert
Referencias	W500708
<b>Precio sin IVA</b>	<b>494,00</b>
Cód. Alfanum.	ZE5
Interfaz usuario	Pantalla LCD retroiluminada 1 línea
Idiomas	6 (FR-EN-ES-DE-IT-NL)
Calibrado	Semiautomático en 1 o 2 etapas (solución tampón suministrada)
Punto de consigna	Ajuste de fábrica: pH = 7,4
Posición de la sonda	Vertical
Seguridad	Seguridad contra la sobredosificación «OFA» en 3 niveles, parametrizable (ajustable de 0 a 6 h, ajuste de fábrica = 4 h). Interruptor de nivel de líquido corrector incorporado en canula de aspiración, con tapon anti-emanaciones

## CARACTERÍSTICAS TÉCNICAS

Modelo	pH Expert
Tipo de sonda (pH)	Sensor combinado, unión simple y poroso simple, cuerpo de vidrio de Ø12 mm
Rango de control del pH	0,0 - 14,0 pH
Precisión	0,1 pH
Tolerancia de la sonda	0-60 °C, velocidad del agua ≤ 2 m/s
Presión máxima (en el punto de inyección)	1,5 bar
Caudal máximo teórico de la bomba	1,5 L/h
Collarín para soporte sonda / inyección**	Para tubos de 50 mm (estándar) o 63 mm (accesorio opcional)
Índice de protección	IP65
Dimensiones (L x An x Al)	19,5 x 23,6 x 8,5 cm
Alimentación 50 Hz	220-240 VAC / 50-60 Hz

\* Excepto consumibles, garantía de 1 año (sonda, soluciones tampón, manguito peristáltico, manguito inyector).

\*\* No útiles si se utiliza accesorio porta-sondas POD.



El valor del pH es esencial para mantener la eficacia del cloro

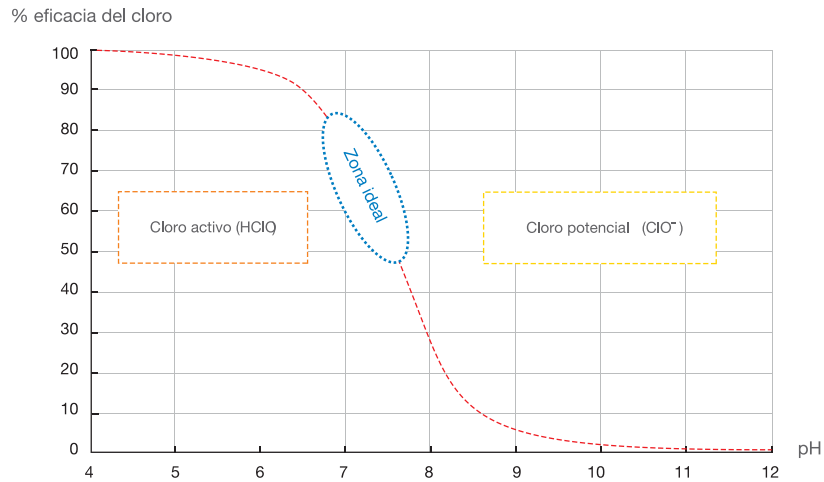

## INSTALACIÓN

- La sonda debe instalarse a más de 30 cm antes o después de un posible codo en la tubería (utilizar el «Kit POD» si es necesario).
- La sonda debe instalarse verticalmente (tolerancia de 45° máx.). Suministrada con cable de 5m y conector BNC.
- Se recomienda poner una toma de tierra para evitar problemas con corrientes parásitas.

Esquema de instalación pH Expert:

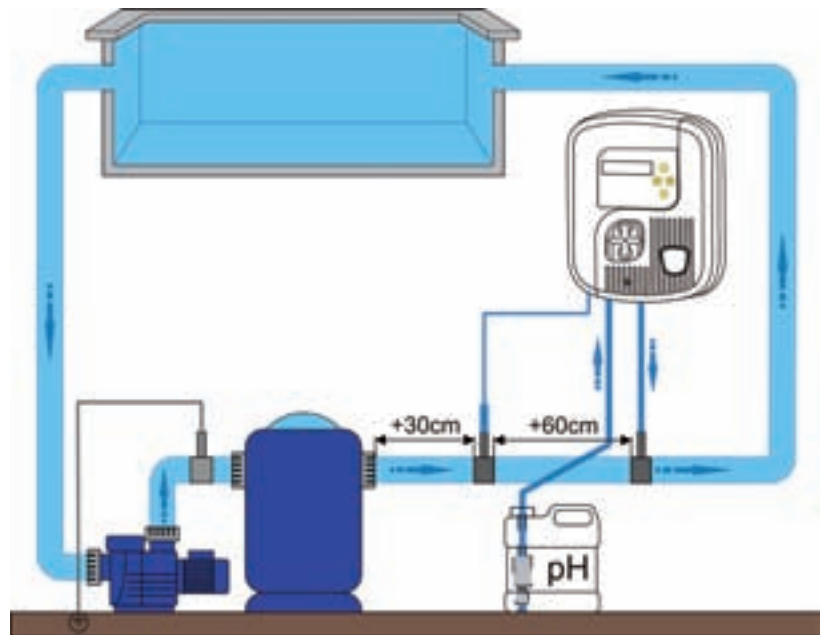

## ACCESORIOS OPCIONALES

Kit POD	Collar Ø 63 mm	Soluciones tampón pH 4 y pH 7 (6 un de cada una)	Kit corrientes parásitas
R0534900	R0839600	R0824400	R0673800

Consultar precios accesorios opcionales en <https://pro.fluidra.com>

# REGULACIÓN REDOX

## para una cloración automatizada

Los sistemas de regulación de pH Zodiac integran la tecnología de la dosificación proporcional con la finalidad de **mantener de forma automática un nivel de cloro ideal** para el confort de los bañistas. El método "Redox" (medida de la capacidad de desinfección del agua) se utiliza para determinar automáticamente el nivel de cloro para la piscina.

### > FUNCIONAMIENTO AUTOADAPTABLE Y SEGURO

En función del valor medido, los reguladores de cloro Zodiac® ajustan el nivel de cloro gracias a la bomba dosificadora peristáltica.

El tiempo de dosificación **se adapta en función de la desviación del valor Redox del agua de la piscina y el valor ideal (punto de consigna)**. Ajuste automático de la cantidad de cloro líquido a inyectar en función de las necesidades de cada piscina.

Los reguladores Redox Zodiac® están equipados de un sistema exclusivo de seguridad contra la **sobredosificación «OFA»** para evitar una inyección excesiva. Este sistema de seguridad es ajustable y funciona en 3 etapas de manera que asegura la necesidad de inyectar o no cloro líquido.

### DOSIFICACIÓN PROPORCIONAL EXCLUSIVA

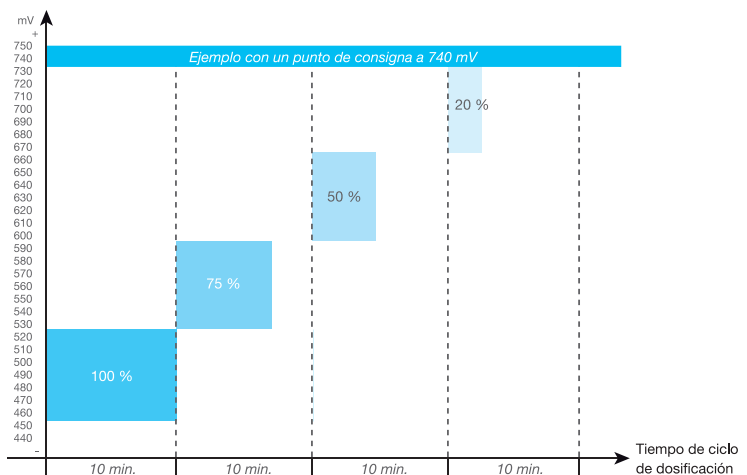

### > PARA SU COMODIDAD

- Para el confort de los bañistas, el potencial Redox del agua debe estar alrededor de 600 y 750 mV; lo que equivale aproximadamente a 1,0 mg/L de cloro libre y con un pH de 7,4\* (variable en función de la tasa de estabilizante).
- Para tener siempre una óptima calidad del agua, le recomendamos que lo utilice conjuntamente con el regulador de pH, el pH Expert. **El porta-sondas POD** es la opción ideal para una instalación más simple y una precisión óptima.



### ¿LO SABÍA?

El potencial Redox (nivel de cloro activo) es susceptible de variar en función de varios parámetros.

#### Los valores a respetar son los siguientes:

- pH = 7,0 a 7,6
- TAC (alcalinidad) = 8 a 15 °f (o 80 a 150 ppm CaCO<sub>3</sub>)
- Ácido cianúrico (estabilizante) < 30 ppm
- Temperatura del agua = 20 a 28 °C
- Agua de pozo y de lluvia contraindicada

Es importante verificar y ajustar en cada caso estos parámetros referentes al equilibrio del agua para asegurar un funcionamiento óptimo de la regulación Redox.

# Chlor Expert



- + Regulación del cloro automática
- + Dosificación precisa
- + Seguridad contra la sobredosificación

## ACCESORIOS INCLUIDOS

				
Redox Sensor	Kit soluciones tampón	Kit instalación tubería	Soporte fijación mural	Cánula de aspiración

**3 AÑOS**  
GARANTÍA



TODO TIPO  
DE PISCINAS

FÁCIL  
INSTALACIÓN

## TIPO DE PISCINAS

Modelo	Chlor Expert
Volumen máximo de agua tratada	20 - 150 m <sup>3</sup>
Dosificación	Cloro líquido

## DESCRIPCIÓN

Modelo	Chlor Expert
Referencias	W500709
<b>Precio sin IVA</b>	<b>675,00</b>
Cód. Alfanum.	ZE5
Interfaz usuario	Pantalla LCD retroiluminada 1 línea
Idiomas	6 (FR-EN-ES-DE-IT-NL)
Calibrado	Semiautomático en 1 etapa (solución tampón suministrada)
Punto de consigna	Ajuste de fábrica: Redox = 650 mV
Posición de la sonda	Vertical
Seguridad	Seguridad contra la sobredosificación parametrizable a 3 niveles (ajustable de 0 a 6 h, 4 h por defecto) interruptor de nivel de líquido corrector incorporado en canula de aspiración, con tapon anti-emanaciones

## CARACTERÍSTICAS TÉCNICAS

Modelo	Chlor Expert
Tipo de sonda (pH)	Sensor combinado, unión simple y poroso simple, cuerpo de vidrio de Ø12 mm
Rango de control del pH	0 - 1000 mV
Precisión	10 mV
Tolerancia de la sonda	0-60 °C, velocidad del agua ≤ 2 m/s
Presión máxima (en el punto de inyección)	1,5 bar
Caudal máximo teórico de la bomba	1,5 L/h
Collarín para soporte sonda / inyección**	Para tubos de 50 mm (estándar) o 63 mm (accesorio opcional)
Índice de protección	IP65
Dimensiones (L x An x Al)	19,5 x 23,6 x 8,5 cm
Alimentación 50 Hz	220-240 VAC / 50-60 Hz

\* Excepto consumibles, garantía de 1 año (sonda Redox, soluciones tampón, manguito peristáltico, manguito inyector).

\*\* No útiles si se utiliza accesorio porta-sondas POD.

Importancia del pH sobre el potencial redox y influencia del estabilizante:

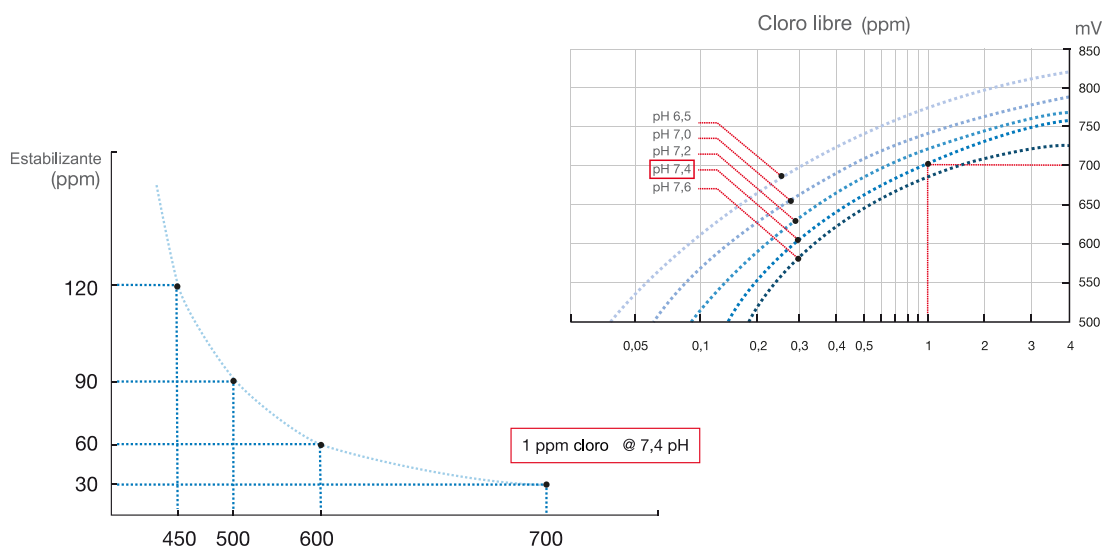

## INSTALACIÓN

- El volumen mínimo necesario de la piscina para la utilización de un regulador Redox es de 20 m<sup>3</sup>.
- La sonda debe instalarse a más de 30cm antes o después de un codo en la tubería (utilizar el «Kit POD» opcional si es necesario).
- La sonda debe ser instalada verticalmente (tolerancia de máx. 45°). Suministrada con cable de 5m y conector BNC.
- Se recomienda poner una toma de tierra para evitar problemas con corrientes parásitas.
- La concentración de estabilizante de cloro (ácido cianúrico) DEBE SER INFERIOR A 30 ppm.

Esquema de instalación Chlor Expert

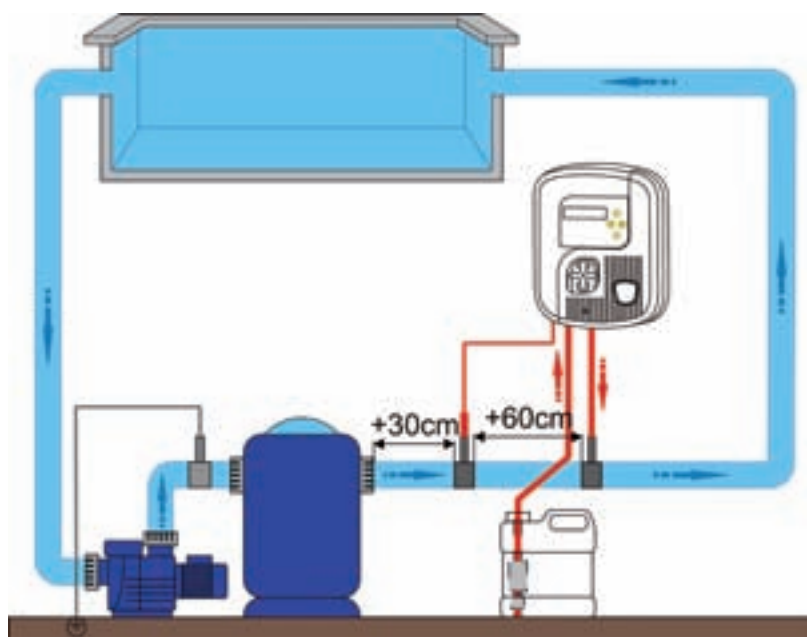

## ACCESORIOS OPCIONALES

Kit POD	Collar Ø 63 mm	Solución tampón Redox 470 mV (6 un.)	Kit corrientes parásitas
R0534900	R0839600	R0824500	R0673800

Consultar precios accesorios opcionales en <https://pro.fluidra.com>

MAGNAPOOL®

# Minerales MagnaPool®



- + Comodidad de baño inigualable
- + Agua cristalina: efecto clarificante del magnesio y del medio filtrante
- + Eco-respetuoso: reducción del agua, de la energía y de productos químicos
- + Evolutivo: módulo opcional de regulación del pH (pH Link) o módulo opcional de regulación del pH y del cloro (Dual Link)



TODO TIPO DE PISCINAS



ECOSISTEMA MagnaPool



ECO-RESPETUOSO



Eficiencia Energética



Menos Químicos

## REFERENCIA

Modelo	Minerales MagnaPool®
Referencias	WC000163
<b>Precio sin IVA</b>	<b>25,55</b>
Cód. Alfanum.	ZE5

## DESCRIPCIÓN

Modelo	Minerales MagnaPool®
Contenido	Minerales MagnaPool® patentados
Formulación	Cloruro de magnesio y cloruro de potasio
Aspecto	Mezcla escamas / polvos
Dosificación*	5 kg/m <sup>3</sup>
Dimensiones del saco (L x Al)	40 x 50 cm
Peso neto del saco	10 kg
Paletización	72 sacos / palet (mínimo para pedido y entrega = 10 sacos)
Peso neto del palet	720 kg
Indicaciones de uso	1 palet de 720 kg permite la puesta en marcha de 1 a 2 piscinas MagnaPool® (según el volumen)

ELECTRÓLISIS SALINA

## Go Salt



### DESCRIPCIÓN

Equipo de electrolisis salina auto-limpiantes para aplicaciones en piscinas residenciales de hasta 180m<sup>3</sup>:

- Fácil instalación y uso
- Bomba dosificadora incluida con opción pH.
- Entrada de estado cobertor.
- Alarmas nivel de sal: Alta/Baja.
- Control por ORP externo.

	Código	Pack standard	Peso del palé kg	Volumen standard en m <sup>3</sup>	Precio sin IVA	Código Alfamum.
<b>Electrólisis Go Salt</b>						
GS-7 7 g Cl <sup>2</sup> /h hasta 25 m <sup>3</sup>	70309	1	4,80	0,0480	<b>793,00</b>	AE5
GS-12 12 g Cl <sup>2</sup> /h hasta 50 m <sup>3</sup>	70277	1	6,30	0,0480	<b>848,00</b>	AE5
GS-21 21 g Cl <sup>2</sup> /h hasta 80 m <sup>3</sup>	70287	1	8,20	0,0480	<b>901,00</b>	AE5
GS-30 30 g Cl <sup>2</sup> /h hasta 120 m <sup>3</sup>	70289	1	9,10	0,0480	<b>1.053,00</b>	AE5
GS-40 40 g Cl <sup>2</sup> /h hasta 160 m <sup>3</sup>	70302	1	5,40	0,0480	<b>1.559,00</b>	AE5
<b>Electrólisis Go Salt pH</b>						
GS-7 7 g Cl <sup>2</sup> /h hasta 25 m <sup>3</sup>	70311	1	5,40	0,0480	<b>1.345,00</b>	AE5
GS-12 12 g Cl <sup>2</sup> /h hasta 50 m <sup>3</sup>	70278	1	6,90	0,0480	<b>1.466,00</b>	AE5
GS-21 21 g Cl <sup>2</sup> /h hasta 80 m <sup>3</sup>	70288	1	8,70	0,0480	<b>1.582,00</b>	AE5
GS-30 30 g Cl <sup>2</sup> /h hasta 120 m <sup>3</sup>	70299	1	9,80	0,0480	<b>1.886,00</b>	AE5
GS-40 40 g Cl <sup>2</sup> /h hasta 160 m <sup>3</sup>	70308	1	10,10	0,0480	<b>2.115,00</b>	AE5



## Electrodos Go Salt

	Código	Pack standard	Peso del palé kg	Volumen standard en m <sup>3</sup>	Precio sin IVA	Código Alfamum.
Electrodo Recambio Go Salt 7	70326	1	-	-	<b>404,00</b>	C05
Electrodo Recambio Go Salt 12	70327	1	-	-	<b>497,00</b>	C05
Electrodo Recambio Go Salt 21	70328	1	-	-	<b>777,00</b>	C05
Electrodo Recambio Go Salt 30	70329	1	-	-	<b>978,00</b>	C05
Electrodo Recambio Go Salt 40	70330	1	-	-	<b>1.345,00</b>	C05
Recambios						
Electrodo de pH	60648	1	-	-	<b>113,70</b>	AE5



## Bomba peristáltica MyPool DOS



### DESCRIPCIÓN

Bomba peristáltica del pH o Redox con un caudal 1,6 l/h y 1,5 bar. Modelos compatibles con Fluidra Connect. Modo de dosificación proporcional para conseguir el valor de consigna. Se suministra con electrodo pH o RX, porta electrodos, dos collarines, cable de conexión a bomba de filtración y soluciones tampón. Protección IP65.

- Display retroiluminado, 2 líneas y 16 caracteres multiidioma.
- Test calidad electrodos.
- Puede utilizarse como pH o ORP (potencial RedOx, lectura en mV) cambiando la programación.
- Muy fácil de programar.

	Código	Pack standard	Peso del palé kg	Volumen standard en m <sup>3</sup>	Precio sin IVA	Código Alfanum.
pH	72698	1	2,0000	0,0146	<b>377,00</b>	C04
pH NN	72712	1	2,0000	0,0146	<b>413,00</b>	C04
ORP (potencial RedOx, lectura en mV)	72699	1	2,1000	0,0090	<b>409,00</b>	C04
Rx NN	72711	1	2,1000	0,0090	<b>447,00</b>	C04
Sensor pH con soluciones de calibración	36004	1	0,4	0,001	<b>202,30</b>	A01
Sensor ORP (potencial RedOx, lectura en mV) con soluciones de calibración	36005	1	0,3	0,001	<b>202,30</b>	A01

## Sensores de pH y ORP (potencial RedOx, lectura en mV)



### DESCRIPCIÓN

5 metros de cable.

	Código	Pack standard	Peso del palé kg	Volumen standard en m <sup>3</sup>	Precio sin IVA	Código Alfanum.
Sensor pH	21538	1	0,2	0,001	<b>115,70</b>	C04
Sensor ORP (potencial RedOx, lectura en mV)	21539	1	0,3	0,001	<b>122,80</b>	C04
Panel portasondas pH / ORP / T <sup>a</sup>	9900103087	1	-	-	<b>209,70</b>	A02
Sensor ORP Au (potencial RedOx)	75205	1	0,3	0,001	<b>96,00</b>	C04

## Accesorios para bombas Class y My Pool

	Código	Pack standard	Peso del palé kg	Volumen standard en m <sup>3</sup>	Precio sin IVA	Código Alfanum.
Portaelectrodo pH/ORP	21540	1	0,1000	0,0004	<b>53,60</b>	C04
Portaelectrodo con junta reforzado My Pool	41227R0024	1	0,2000	0,0003	<b>134,40</b>	C04

## Bomba dosificadora peristáltica



	Código	Pack standard	Peso del palé kg	Volumen standard en m <sup>3</sup>	Precio sin IVA	Código Alfanum.
Bomba peristáltica 1 l/h 5 bar	57149	1	1,4000	0,0068	<b>141,20</b>	C04



## Bomba peristáltica E Serie pH

	Código	Pack standard	Peso del palé kg	Volumen standard en m <sup>3</sup>	Precio sin IVA	Código Alfanum.
Bomba peristáltica E Serie pH	68264	1	-	-	<b>279,00</b>	C04



70948 70947 70950



## Soluciones

	Código	Pack standard	Peso del palé kg	Volumen standard en m <sup>3</sup>	Precio sin IVA	Código Alfanum.
Solución patrón pH 4, de 70 cc (=mL)	70947	4	5,5	0,010	<b>5,27</b>	C04
Solución patrón pH 7, de 70 cc (=mL)	70948	4	5,5	0,010	<b>5,27</b>	C04
Solución patrón pH 9, de 70 cc (=mL)	70949	4	5,5	0,010	<b>5,27</b>	C04
Solución patrón ORP 465 mV, de 70 cc (=mL)	70950	4	5,5	0,010	<b>5,90</b>	C04
Solución Limpiadora 250 cc para electrodos	71284	20	-	-	<b>14,77</b>	C04
Solución para guardar Electroodos de pH y ORP (Potencial RedOx) 250 cc	71285	20	-	-	<b>18,68</b>	C04







# LIMPIEZA



- |     |  |     |   |
|-----|--|-----|---|
| 428 | Limpiafondos automáticos de aspiración | 436 | Sistema de limpieza integrado Net'N'Clean |
| 428 | Limpiafondos manuales - Gama Blue Line | 438 | Mangueras                                 |
| 431 | Limpiafondos manuales - Gama Shark     |     |   |
| 432 | Limpiafondos manuales - Gama Classic   |     |   |



- |            |                                |            |  |
|------------|--------------------------------|------------|--|
| <b>440</b> | <b>LIMPIAFONDOS ELÉCTRICOS</b> | <b>466</b> | <b>LIMPIAFONDOS HIDRÁULICOS</b>            |
| 446        | Tornax                         | 467        | T3™  |
| 449        | Voyager™                       | 468        | T5™Duo                                     |
| 455        | Freerider, sin cables          | 469        | MX8™                                       |
| 456        | Alpha iQ™ PRO                  | 470        | MX10™                                      |
|            |                                | 472        | Cyclonic™ Leaf Catcher                     |
| <b>463</b> | <b>LIMPIAFONDOS DE SPAS</b>    | <b>473</b> | <b>LIMPIAFONDOS HIDRÁULICOS DE PRESIÓN</b> |
| 463        | Spabot™                        |            |  |
| 465        | Spa Wand                       |            |  |



- |     |                                   |
|-----|-----------------------------------|
| 474 | Polaris 280                       |
| 475 | Polaris 3900                      |
| 476 | Polaris Quattro                   |
| 477 | Bomba auxiliar y cuadro eléctrico |

# Splasher



## DESCRIPCIÓN

Splasher es un limpiafondos de aspiración hidráulica. Usa el sistema de filtración de la piscina para funcionar y recoger los residuos en el prefiltro de la bomba.

Está sencillamente conectado a la toma de aspiración de limpiafondos o a uno de los skimmers y funciona al mismo tiempo que la filtración de la piscina.

Su sistema de membranas garantiza un rendimiento óptimo y más silencioso.

- Zonas que limpia: fondo y ocasionalmente paredes (depende de revestimiento y media caña).
- Tipos de fondos de piscina: lisos o con una ligera pendiente.
- Tamaño de la piscina: hasta 9 m de longitud.
- Potencia mínima necesaria de la bomba del filtro: ½ CV.
- Incluida en el kit: manguera de 9,6 m.

	Código	Pack standard	Peso Std en kg	Volumen standard en m <sup>3</sup>	Precio sin IVA	Código Alfanum.
Limpiafondos Splasher	66281	1	5,6	0,05	<b>221,00</b>	A05

# Mamba



## DESCRIPCIÓN

Mamba es un limpiafondos de aspiración hidráulica. Usa el sistema de filtración de la piscina para funcionar y recoger los residuos en el prefiltro de la bomba.

Está sencillamente conectado a la toma de aspiración de limpiafondos o a uno de los skimmers y funciona al mismo tiempo que la filtración de la piscina.

El diseño de doble aspiración de Mamba garantiza que a la bomba y el filtro nunca les falte agua. La válvula de desviación ajustable permite utilizar bombas de filtración con una capacidad tanto grande como pequeña.

- Zonas que limpia: fondo y ocasionalmente paredes (depende de revestimiento y media caña).
- Tipos de fondos de piscina: lisos o con una ligera pendiente.
- Tamaño de la piscina: hasta 9 m de longitud.
- Potencia mínima necesaria de la bomba del filtro: ½ CV.
- Incluidos en el kit: secciones de manguera de 12 x 80 cm, regulador de caudal, adaptador universal.

	Código	Pack standard	Peso Std en kg	Volumen standard en m <sup>3</sup>	Precio sin IVA	Código Alfanum.
Limpiafondos Mamba	60092	1	7	0,061	<b>143,20</b>	A05

## LIMPIAFONDOS MANUALES - GAMA BLUE LINE

# Blue Line

## Limpiafondos manuales - fijación por clip



69661



69673

	Código	Pack standard	Peso Std en kg	Volumen standard en m <sup>3</sup>	Precio sin IVA	Código Alfanum.
Limpiafondos flexible 350 1½"	69661	6	6,6	0,053	<b>30,06</b>	A02
Limpiafondos aluminio 350 1½"	69673	6	-	-	<b>44,37</b>	A02
Limpiafondos triangular	69663	6	-	-	<b>18,85</b>	A02
Limpiafondos ovalado	69664	6	-	-	<b>18,15</b>	A02



69663



69664

LIMPIAFONDOS MANUALES - GAMA BLUE LINE

## Blue Line

### Cepillo de pared - fijación por clip



69656

69658

69669

	Código	Pack standard	Peso Std en kg	Volumen standard en m <sup>3</sup>	Precio sin IVA	Código Alfanum.
Cepillo de pared (48 cm) mango ajustable	69656	12	2,5	0,04	<b>16,38</b>	A02
Cepillo de pared (50 cm) mango fijo	69658	12	3,9	0,04	<b>13,08</b>	A02
Cepillo manual multifunción	69669	24	-	-	<b>7,53</b>	A02

## Blue Line

### Recojehojas - fijación por clip



69665

	Código	Pack standard	Peso Std en kg	Volumen standard en m <sup>3</sup>	Precio sin IVA	Código Alfanum.
Recojehojas plano de plástico	69665	12	-	-	<b>12,95</b>	A02
Recojehojas de bolsa de plástico mango fijo	69666	12	-	-	<b>14,31</b>	A02
Recojehojas de bolsa de aluminio	69667	12	-	-	<b>12,99</b>	A02



69666



69667

## Kit completo

### para el mantenimiento de la piscina



	Código	Pack standard	Peso Std en kg	Volumen standard en m <sup>3</sup>	Precio sin IVA	Código Alfanum.
	73122		-	-	<b>Consultar</b>	A02

## Blue Line Mangos - fijación por clip



69659 - 69660

	Código	Pack standard	Peso Std en kg	Volumen standard en m <sup>3</sup>	Precio sin IVA	Código Alfanum.
Fácil regulación 1,8-3,6 m Mango de aluminio	69659	12	-	-	<b>31,24</b>	A02
Mango de aluminio de fácil regulación 2,4-4,8 m	69660	12	-	-	<b>38,15</b>	A02





## Blue Line

Soporte de pared para material de limpieza

**ASTRALPOOL**

	Código	Pack standard	Peso Std en kg	Volumen standard en m <sup>3</sup>	Precio sin IVA	Código Alfanum.
Soporte de pared para material de limpieza	69662	6	-	-	<b>16,99</b>	A02



## Blue Line Dosificador flotante

**ASTRALPOOL**

	Código	Pack standard	Peso Std en kg	Volumen standard en m <sup>3</sup>	Precio sin IVA	Código Alfanum.
Dosificador flotante para tabletas de 200 g	69668	12	-	-	<b>9,19</b>	A02



## Blue Line

Limpiafondos aluminio - fijación palomilla

**ASTRALPOOL**

	Código	Pack standard	Peso Std en kg	Volumen standard en m <sup>3</sup>	Precio sin IVA	Código Alfanum.
Limpiafondos aluminio 350 1/2"	69694	-	-	-	<b>42,97</b>	A02



## Blue Line Cepillo de pared - fijación palomilla

**ASTRALPOOL**

	Código	Pack standard	Peso Std en kg	Volumen standard en m <sup>3</sup>	Precio sin IVA	Código Alfanum.
Cepillo de pared	69698	-	-	-	<b>16,05</b>	A02



69692

## Blue Line

Recojehojas - fijación palomilla

**ASTRALPOOL**

	Código	Pack standard	Peso Std en kg	Volumen standard en m <sup>3</sup>	Precio sin IVA	Código Alfanum.
Recojehojas plano de plástico	69692	-	-	-	<b>13,58</b>	A02
Recojehojas de bolsa de plástico mango fijo (palomilla)	69693	-	-	-	<b>15,38</b>	A02



69693

## Blue Line Mango - fijación palomilla

**ASTRALPOOL**

	Código	Pack standard	Peso Std en kg	Volumen standard en m <sup>3</sup>	Precio sin IVA	Código Alfanum.
Mango aluminio fácil regulación 1,8+1,8 m	69968	-	-	-	<b>30,95</b>	A02
Mango aluminio fácil regulación 2,4+2,4 m	69969	-	-	-	<b>38,14</b>	A02



69968 - 69969

## Shark Limpiafondos - fijación por clip o palomilla



	Código	Pack standard	Peso Std en kg	Volumen standard en m <sup>3</sup>	Precio sin IVA	Código Alfanum.
Limpiafondos Flexo Shark	36618	6	9,9	0,04	<b>71,20</b>	A02
Limpiafondos Oval Shark	40997	5	6,4	0,04	<b>41,42</b>	A02
Limpiafondos Aluminio inyectado Shark	41625	4	6,5	0,035	<b>94,00</b>	A02
Limpiafondos Triangular Shark	36619	4	5,2	0,04	<b>34,83</b>	A02



36618



40997



41625



36619

## Shark Cepillos - fijación por clip o palomilla



	Código	Pack standard	Peso Std en kg	Volumen standard en m <sup>3</sup>	Precio sin IVA	Código Alfanum.
Cepillo curvo especial fondo Shark	36615	10	3,7	0,04	<b>22,94</b>	A02
Cepillo curvo fondo / paredes Shark	36616	15	4,2	0,04	<b>20,45</b>	A02
Cepillo para esquinas con aspiración Shark	36617	12	2,4	0,04	<b>18,42</b>	A02



36615



36616



36617



36613



36614

## Shark Recogehojas - fijación por clip o palomilla



	Código	Pack standard	Peso Std en kg	Volumen standard en m <sup>3</sup>	Precio sin IVA	Código Alfanum.
Recogehojas de superficie Shark	36613	15	6,2	0,14	<b>22,24</b>	A02
Recogehojas de fondo Shark	36614	15	6,5	0,14	<b>32,14</b>	A02



38422 - 38423

## Shark Mango telescópico - fijación por clip o palomilla



	Código	Pack standard	Peso Std en kg	Volumen standard en m <sup>3</sup>	Precio sin IVA	Código Alfanum.
Mango telescópico Shark 1,8 - 3,6 m	38422	10	11,7	0,05	<b>70,60</b>	A02
Mango telescópico Shark 2,4 - 4,8 m	38423	10	14,4	0,06	<b>79,20</b>	A02

## Shark Dosificador flotante para 5 tabletas



	Código	Pack standard	Peso Std en kg	Volumen standard en m <sup>3</sup>	Precio sin IVA	Código Alfanum.
Dosificador flotante para 5 tabletas 200 g Shark	36620	12	6,6	0,14	<b>18,44</b>	A02



## Shark Termómetro analógico sumergible



	Código	Pack standard	Peso Std en kg	Volumen standard en m <sup>3</sup>	Precio sin IVA	Código Alfanum.
Termómetro analógico sumergible Shark	36622	10	2,8	0,04	<b>63,60</b>	A02



## Classic Limpiafondos - fijación por clip



01355 - 01356

	Código	Pack standard	Peso Std en kg	Volumen standard en m <sup>3</sup>	Precio sin IVA	Código Alfanum.
Limpiafondos aluminio extrusionado Classic 350 mm conexión 1 1/2"	01355	4	10,2	0,04	<b>148,60</b>	A02
Limpiafondos aluminio extrusionado Classic 450 mm conexión 2"	01356	4	12,2	0,06	<b>237,00</b>	A02

## Classic Limpiafondos Flexo



	Código	Pack standard	Peso Std en kg	Volumen standard en m <sup>3</sup>	Precio sin IVA	Código Alfanum.
Fijación por palomillas	01351	4	7,2	0,04	<b>81,70</b>	A02
Fijación por clip	01352	4	7,2	0,04	<b>89,20</b>	A02

## Classic Cepillos - fijación por clip



01405



01407



09456

	Código	Pack standard	Peso Std en kg	Volumen standard en m <sup>3</sup>	Precio sin IVA	Código Alfanum.
<b>Cepillo recto</b>						
330 mm pelo PP Classic	01405	20	2,8	0,04	<b>22,94</b>	A02
165 mm pelo inox Classic	01407	20	9,0	0,018	<b>110,00</b>	A02
180 mm pelo PP Classic	09456	14	6,1	0,177	<b>27,71</b>	A02

## Borrador Pool'Gom

Borrador para la limpieza de piscinas de liner y de gresite. Se suministra en caja de 36 unidades y cada unidad se compone de 3 borradores. Precio mostrado por unidad.



	Código	Pack standard	Peso Std en kg	Volumen standard en m <sup>3</sup>	Precio sin IVA	Código Alfanum.
	73260	36	-	-	<b>10,16</b>	A02

## Classic Recogehojas - fijación por clip



	Código	Pack standard	Peso Std en kg	Volumen standard en m <sup>3</sup>	Precio sin IVA	Código Alfanum.
Recogehojas de superficie Classic con mango incorporado	01400	12	5	0,18	<b>34,71</b>	A02

## Classic Mango fijo - fijación por clip



	Código	Pack standard	Peso Std en kg	Volumen standard en m <sup>3</sup>	Precio sin IVA	Código Alfanum.
Mango fijo Classic 2,5 m	01365	12	10,2	0,06	<b>49,58</b>	A02

## Classic Limpiafondos - fijación por palomillas



01353-01354-08661

	Código	Pack standard	Peso Std en kg	Volumen standard en m <sup>3</sup>	Precio sin IVA	Código Alfanum.
<b>Limpiafondos Aluminio extrusionado</b>						
35º mm conexión 1½"	01353	4	11,8	0,04	<b>138,10</b>	A02
450 mm conexión 2"	01354	4	15,5	0,06	<b>234,00</b>	A02
45º mm conexión 1½"	08661	4	15,5	0,06	<b>289,00</b>	A02

## Classic

### Limpiafondos aluminio piscina pública - fijación por palomillas

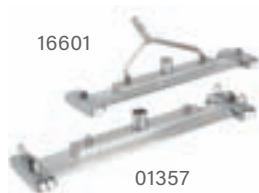

16601

01357

	Código	Pack standard	Peso Std en kg	Volumen standard en m <sup>3</sup>	Precio sin IVA	Código Alfanum.
<b>Longitud 800 mm</b>						
Arrastre con cable (00210 no incluido)	01357	1	13,0	0,03	<b>692,00</b>	A02
Con horquilla	16601	1	13,0	0,03	<b>957,00</b>	A02
<b>Longitud 450 mm</b>						
Con horquilla, conexión 1½" - 2"	01358	4	13,6	0,05	<b>523,00</b>	A02



01358

## Classic Cepillos - fijación por palomillas



01406



01404

	Código	Pack standard	Peso Std en kg	Volumen standard en m <sup>3</sup>	Precio sin IVA	Código Alfanum.
Cepillo recto 330 mm pelo PP	01406	20	2,8	0,04	<b>22,94</b>	A02
Cepillo curvo fondo/paredes	01404	20	4	0,05	<b>28,20</b>	A02
Cepillo para línea de flotación	11789	20	3,8	0,03	<b>15,61</b>	A02

## Classic Recogeojas de superficie



01398



01396

	Código	Pack standard	Peso Std en kg	Volumen standard en m <sup>3</sup>	Precio sin IVA	Código Alfanum.
<b>Fijación por palomillas</b>						
Recogeojas de superficie	01398	20	4,2	0,12	<b>24,84</b>	A02
Recogeojas de fondo	01396	20	4,3	0,12	<b>35,73</b>	A02
<b>Fijación por clip</b>						
Recogeojas de superficie	01399	20	4,3	0,12	<b>24,11</b>	A02
Recogeojas de fondo	01397	20	4,4	0,12	<b>34,68</b>	A02

## Classic Mango fijo - fijación por palomillas



	Código	Pack standard	Peso Std en kg	Volumen standard en m <sup>3</sup>	Precio sin IVA	Código Alfanum.
Mango fijo 2,5 m	01364	20	11,4	0,06	<b>52,00</b>	A02

## Classic

### Mango telescópico - fijación por clip o palomilla



	Código	Pack standard	Peso Std en kg	Volumen standard en m <sup>3</sup>	Precio sin IVA	Código Alfanum.
Mango telescópico Classic 1,8 - 3,6 m	28477EM09	1	-	-	<b>43,67</b>	A02
Mango telescópico Classic 2,4 - 4,8 m	28478EM09	1	-	-	<b>54,10</b>	A02

## Shark Mango telescópico - fijación por clip o palomilla



	Código	Pack standard	Peso Std en kg	Volumen standard en m <sup>3</sup>	Precio sin IVA	Código Alfanum.
Mango telescópico Classic 1,8 - 3,6 m	01359	12	13,4	0,05	<b>94,00</b>	A02
Mango telescópico Classic 2,4 - 4,8 m	01360	12	16,2	0,06	<b>110,80</b>	A02

## Classic Mango telescópico reforzado



### DESCRIPCIÓN

Mango telescópico reforzado, aluminio



	Código	Pack standard	Peso Std en kg	Volumen standard en m <sup>3</sup>	Precio sin IVA	Código Alfanum.
2,5 - 5 m	01361	5	16,0	0,04	<b>163,50</b>	A02
3,75 - 7,5 m	15838	1	6,0	0,01	<b>297,00</b>	A02
5 - 10 m	01362	1	6,5	0,02	<b>370,00</b>	A02
6,5 - 13 m	01363	1	8,4	0,02	<b>413,00</b>	A02

## Adaptador mango



### DESCRIPCIÓN

Para conectar accesorio palomillas a mango clip o accesorio clip a mango palomillas.

	Código	Pack standard	Peso Std en kg	Volumen standard en m <sup>3</sup>	Precio sin IVA	Código Alfanum.
Adapta el mango de conexión palomillas a clip	08465	35	2,55	0,01	<b>12,03</b>	A02
Adapta el mango reforzado de conexión palomillas a clip	17937	38	2,66	0,01	<b>55,30</b>	A02

## Adaptador mango



### DESCRIPCIÓN

Para conectar accesorio palomillas a mango clip o accesorio clip a mango palomillas.

	Código	Pack standard	Peso Std en kg	Volumen standard en m <sup>3</sup>	Precio sin IVA	Código Alfanum.
Adapta el mango de conexión clip a palomillas	14592	48	3,36	0,01	<b>28,39</b>	A02

## Termómetros



### DESCRIPCIÓN

Escalas Celsius y Fahrenheit.

	Código	Pack standard	Peso Std en kg	Volumen standard en m <sup>3</sup>	Precio sin IVA	Código Alfanum.
	20594	20	2,1	0,032	<b>29,83</b>	A02



### DESCRIPCIÓN

Escala Celsius.

	Código	Pack standard	Peso Std en kg	Volumen standard en m <sup>3</sup>	Precio sin IVA	Código Alfanum.
	01410	6	0,7	0,010	<b>30,93</b>	A02

## Termómetros flotantes ZOO



Caja de 24 unidades

### DESCRIPCIÓN

Escalas Celsius y Fahrenheit.

	Código	Pack standard	Peso Std en kg	Volumen standard en m <sup>3</sup>	Precio sin IVA	Código Alfanum.
Basic Line. Expositor de sobremesa de 24 unidades. Incluye: 6 modelos de cada: pato, delfín, rana y ballena	66058	1	1,6	0,08	<b>125,90</b>	A02





### Sistema de limpieza integrado

- El Net'N'Clean es un eficaz sistema de limpieza compuesto por una válvula distribuidora de seis vías, que recibe el agua procedente de una aspiración independiente del sistema de filtración y la distribuye secuencialmente a una serie de boquillas localizadas en el fondo de la piscina.
- Este tipo de distribución desde el fondo mantiene las partículas en suspensión para que sean recogidas por el skimmer y sumidero y retenidas por el filtro. Contribuye a un mejor aprovechamiento y mayor eficacia de los productos químicos inyectados en la tubería de retorno, así como a la reducción de costes de calefacción, al retornar el agua caliente por el fondo.

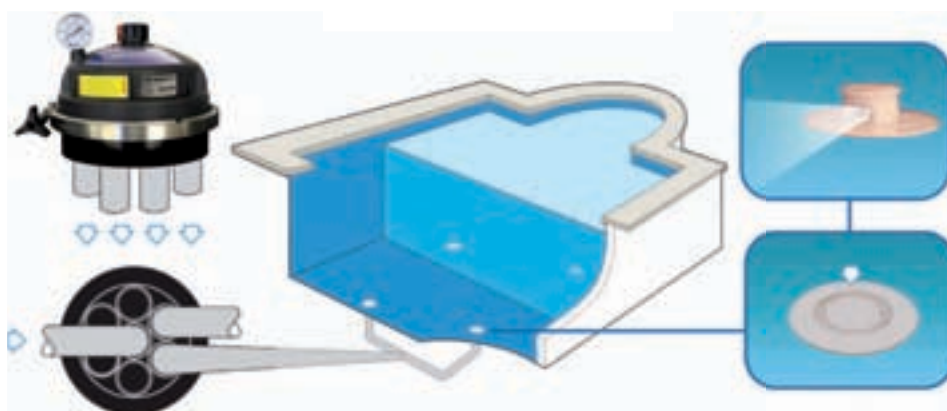

## Net'N'Clean Válvula distribuidora Ø 50 mm



### DESCRIPCIÓN

Válvula distribuidora de seis vías. Esta válvula forma parte del sistema Net'N'Clean destinado a la limpieza integrada en el fondo de las piscinas. Su función principal es distribuir de forma secuencial el flujo de agua por sus diferentes salidas. Su fabricación en plástico y AISI 316L hace que sea muy resistente al agua salada. Presión de trabajo máxima: 1,4 bar. Caudal máximo: 15 m<sup>3</sup>/h. Conexiones: 7 de Ø 50 mm. Se recomienda 2 boquillas por ramal.

	Código	Pack standard	Peso Std en kg	Volumen standard en m <sup>3</sup>	Precio sin IVA	Código Alfanum.
Válvula distribuidora Net'N'Clean: Modelo europeo	21257	1	1,7	0,015	<b>1.055,00</b>	A02



## Net'N'Clean Válvula distribuidora Ø 63 mm



### DESCRIPCIÓN

Válvula distribuidora optimizada para mayores prestaciones hidráulicas. Presión máxima de trabajo 1,5 bar. Caudal máximo de 25 m<sup>3</sup>/h. Conexiones: 7 de Ø 63 mm o 7 de Ø 75 mm. De 2 a 5 boquillas por ramal.

	Código	Pack standard	Peso Std en kg	Volumen standard en m <sup>3</sup>	Precio sin IVA	Código Alfanum.
Válvula Distribuidora Net'N'Clean Ø 63 mm	35079	1	5,6	0,031	<b>1.278,00</b>	A02

# Net'N'Clean

## Tubo reducción (pasamuros para boquilla)

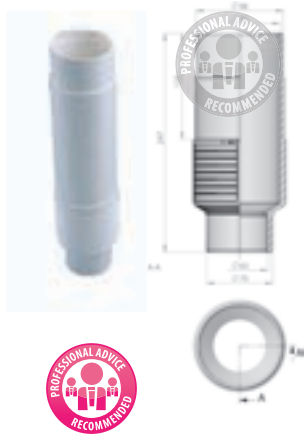

### DESCRIPCIÓN

Tubo con el diámetro interior ajustado para poder encolar la boquilla del Net'N'Clean (26985). Fabricado en PVC blanco. Conexiones de Ø 50 mm interior y Ø 63 mm exterior.

	Código	Pack standard	Peso Std en kg	Volumen standard en m³	Precio sin IVA	Código Alfanum.
Tubo reducción (pasamuros para boquilla)	21248	12	7,3	0,032	<b>39,08</b>	A02

## Tubo pasamuros Ø 90 mm



### DESCRIPCIÓN

Tubo de material plástico PVC. Zona de corte de 120 mm para poder ajustar a la pared o al fondo de la piscina. Conexión de Ø 63 o Ø 75 mm según preferencias.

	Código	Pack standard	Peso Std en kg	Volumen standard en m³	Precio sin IVA	Código Alfanum.
Tubo pasamuros Ø 90 / Ø63-Ø75 mm	43590	9	7,3	0,033	<b>33,12</b>	A02

Para las boquillas:

Net'N'Clean: 43584

BCN 03: 43586 - 43587 - 43588 - 43589

Boquilla aspiración/impulsión gran caudal: 41518 - 41519 - 41520 - 41521

## Boquillas Net'N'Clean

### DESCRIPCIÓN

Gama de boquillas Net'N'Clean con 4 salidas distintas, recomendando S4 para fondo y S1 o S2 para escaleras. Destinada a piscinas de hormigón con revestimiento vítreo, piscinas con liner o piscinas de poliéster. Para las piscinas de obra, se ofrecen las variantes de la boquilla con rótula o fija, y para las piscinas con liner, las variantes autorroscantes o con inserto metálico.

	Código	Pack standard	Peso Std en kg	Volumen standard en m³	Precio sin IVA	Código Alfanum.
<b>Boquillas</b>						
<b>Para piscina de hormigón:</b>						
Con rótula	26985	12	4,14	0,02	<b>156,70</b>	A02
Fija	26986	12	3,78	0,02	<b>153,10</b>	A02
<b>Para piscina de poliéster:</b>						
Fija	21209	12	4,14	0,02	<b>147,00</b>	A02
<b>Para piscina con liner:</b>						
Fija, con inserto metálico PN10	28500	12	5,05	0,034	<b>205,30</b>	A02
Con rótula, con INSERTOS	43584	12	5,64	0,033	<b>226,00</b>	A02
Con rótula, con AUTORROSCA	43585	12	5,30	0,033	<b>185,90</b>	A02
<b>Cuerpos</b>						
<b>Para piscina de hormigón:</b>						
Con rótula	65230	12	4,44	0,02	<b>37,87</b>	A02
Fija	65231	12	4,44	0,02	<b>34,19</b>	A02
<b>Para piscina de poliéster:</b>						
Fija	65232	12	4,44	0,02	<b>37,12</b>	A02

Pueden suministrarse bajo pedido los siguientes colores: Azul cielo, azul noche, gris chispeado, gris hierro y negro.



Hormigón



Hormigón



Poliéster



Liner



65232

# Kit conjunto interior



65234

65234CL090

65234CL129

65234CL144



## DESCRIPCIÓN

Permite opciones de color con el mínimo de piezas. Permite renovar piscinas existentes sin ningún esfuerzo.

	Código	Pack standard	Peso Std en kg	Volumen standard en m <sup>3</sup>	Precio sin IVA	Código Alfam.
<b>Kit conjunto interior</b>						
Blanco	65234	12	4,4	0,031	<b>121,00</b>	A02
Beige	65234CL090	12	4,4	0,031	<b>135,50</b>	A02
Gris claro	65234CL129	12	4,4	0,031	<b>148,60</b>	A02
Gris antracita	65234CL144	12	4,4	0,031	<b>148,60</b>	A02



Hormigón

Liner

Poliéster



## MANGUERAS

# Conectores de manguera



	Código	Pack standard	Peso Std en kg	Volumen standard en m <sup>3</sup>	Precio sin IVA	Código Alfam.
Ø 38 mm para conectar entradas 16328, 16329, 16330, 21644, 21645, de ABS blanco	05684	12	1,0	0,003	<b>5,24</b>	A02
Conexiones de Ø 50 mm a entradas 00315, PP gris	01392	12	1,0	0,006	<b>5,16</b>	A02



# Raccord enlace

## DESCRIPCIÓN

En ABS blanco.

	Código	Pack standard	Peso Std en kg	Volumen standard en m <sup>3</sup>	Precio sin IVA	Código Alfam.
Para manguera Ø 38 mm, rosca 1/2"	01393	12	1,0	0,006	<b>3,72</b>	A02

## Terminales manguera



	Código	Pack standard	Peso Std en kg	Volumen standard en m <sup>3</sup>	Precio sin IVA	Código Alfanum.
<b>En PVC flexible de color azul</b>						
Para manguera Ø 38 mm (01372) exclusivo para boquilla 24415	07958	12	2,0	0,003	<b>4,66</b>	A02
Para manguera Ø 38 mm (01372)	01385	12	2,0	0,003	<b>4,91</b>	A02
Para manguera Ø 50 mm (01373)	01386	12	3,0	0,010	<b>18,04</b>	A02
<b>En PVC flexible de color blanco</b>						
Para manguera Ø 38 mm (01374-01375 01376-01377-01378)	01387	12	2,0	0,030	<b>5,72</b>	A02
Para manguera Ø 50 mm (01379)	01388	12	3,0	0,010	<b>16,16</b>	A02



## Manguera autoflotante

### DESCRIPCIÓN

Tubo de polietileno azul transparente.

	Código	Pack standard	Peso Std en kg	Volumen standard en m <sup>3</sup>	Precio sin IVA	Código Alfanum.
Ø 38 mm (1½")	01372	30 m	8,0	0,108	<b>8,09</b>	A02
Ø 50 mm (2")	01373	30 m	14,0	0,192	<b>11,69</b>	A02



## Manguera autoflotante

### DESCRIPCIÓN

Fabricada en polietileno de color azul. Incluye terminales, excepto en la manguera de 30 m (01374, 01379).

	Código	Pack standard	Peso Std en kg	Volumen standard en m <sup>3</sup>	Precio sin IVA	Código Alfanum.
<b>Ø 38 mm (1½")</b>						
30 m	01374	1	12,0	0,192	<b>166,85</b>	A02
15 m	01375	1	5,6	0,192	<b>94,97</b>	A02
12 m	01376	1	4,5	0,192	<b>74,39</b>	A02
10 m	01377	1	3,0	0,192	<b>64,03</b>	A02
8 m	01378	1	3,0	0,192	<b>59,70</b>	A02
<b>Ø 50 mm (2")</b>						
30 m	01379	1	15,0	0,240	<b>337,70</b>	A02



## Enrollador de manguera

### DESCRIPCIÓN

Para mangueras de hasta 15 metros.

	Código	Pack standard	Peso Std en kg	Volumen standard en m <sup>3</sup>	Precio sin IVA	Código Alfanum.
Enrollador de manguera	66042	1	2,4	0,05	<b>56,10</b>	A02

## 3 TECNOLOGÍAS DE LIMPIEZA

En el momento de elegir un limpiafondos para su piscina, debemos tener en cuenta una serie de parámetros para realizar una **elección correcta**: forma y tamaño de la piscina, tipo de filtración, lugares de difícil acceso.

Los limpiafondos de alta tecnología Zodiac® se adaptan a las diferentes particularidades de la piscina, a sus exigencias en términos de limpieza y a todos los presupuestos.

Hay **3 tipos de tecnologías** disponibles: Limpiafondos hidráulicos, eléctricos y a presión.

### > LIMPIAFONDOS ELÉCTRICOS ZODIAC®:

#### SOLUCIÓN AUTÓNOMA CON GRANDES PRESTACIONES

Cuentan con la mejor tecnología de Zodiac® y ofrecen a los propietarios de piscinas más exigentes **la limpieza más rápida y potente**.

Independientes del sistema de filtración, estos equipos Plug & Play son **autónomos** y recogen la suciedad en su propio filtro. Cuentan con una verdadera inteligencia artificial y acceden a todos los rincones de la piscina, suben paredes, limpian la línea de agua y cuentan con diferentes modelos para todo tipo de piscinas.



### > LIMPIAFONDOS HIDRÁULICOS ZODIAC®:

#### SOLUCIÓN SIMPLE Y ASEQUIBLE

Los limpiafondos hidráulicos se instalan fácilmente en el sistema de filtración de la piscina y utilizan la energía de la bomba para funcionar.

Los limpiafondos de aspiración capturan los residuos mediante el efecto de succión y lo almacenan en el pre-filtro de la bomba.

**Más asequibles** que los limpiafondos eléctricos, los limpiafondos hidráulicos se conectan en la toma de limpiafondos o al skimmer.

**Ideales para piscinas pequeñas de fondo plano o pendiente suave** y para piscinas elevadas.

### > LIMPIAFONDOS A PRESIÓN POLARIS®:

#### LA POTENCIA DE UNA LIMPIEZA A ALTA PRESIÓN

Estos limpiafondos **utilizan como fuente de energía el sistema de filtración con una bomba de presión adicional**, para una limpieza de alta presión aún más precisa y eficaz.

En lugar de estar conectados a la succión, los limpiafondos a presión se conectan a una toma de limpiafondos de impulsión, ya prevista en la construcción de la piscina, o una toma de succión transformada a presión de una manera muy sencilla. De este modo, los skimmers permanecen activos y conservan toda su capacidad de limpieza de la superficie de la piscina. Los limpiafondos a presión poseen su propia bolsa filtro que recoge los residuos aspirados evitando sobrecargar el prefiltro de la bomba.



Para optimizar la eficacia de estos productos, es imprescindible **asegurarse que sean compatibles con: el revestimiento de la piscina, los equipos de filtración, el entorno...**



# LIMPIAFONDOS ELÉCTRICOS

## Solución autónoma con grandes prestaciones

Los robots eléctricos combinan **lo mejor de la tecnología de Zodiac®**.

Gracias a la aspiración ciclónica integrada, tecnología patentada de Zodiac® **el rendimiento se mantiene a lo largo de todo el ciclo de limpieza**. Capturan incluso los restos más pequeños sin obstruir el filtro.

Separados del sistema de filtración, estos dispositivos enchufables atrapan los restos de suciedad en el cestillo de su propio filtro, por lo que funcionan de modo independiente.



### > TORNAX PRO, LA EFICACIA CON TOTAL SIMPLICIDAD

El limpiafondos TornaX le asegura una **óptima limpieza** de la piscina, con total economía. Su desplazamiento inteligente le ofrece una perfecta cobertura de la superficie a limpiar gracias a sus cepillos rotativos que capturan todos los residuos, para una limpieza en profundidad. TornaX es el limpiafondos más **ligero** de la gama de limpiafondos Zodiac®. Simple, rápido y fácil de manejar, **sin esfuerzo**.

Diseñados para facilitar su mantenimiento, TornaX tiene un acceso al filtro por la parte superior, que permite una limpieza del filtro sin contacto con la suciedad.



### > VOYAGER™, MÁXIMA AGILIDAD Y POTENCIA

Con aspiración ciclónica patentada, la gama Voyager™ se adapta a todo tipo de piscinas y revestimientos. Gracias a los **sensores incorporados** como un giroscopio o un acelerómetro, realiza una limpieza óptima y controlada de la piscina. Los tiempos de ciclo y el progreso de la limpieza se pueden configurar y seguir en tiempo real y se pueden controlar a distancia mediante la aplicación iAqualink. Con los cepillos helicoidales, un cestillo de doble filtración (60 y 150 micras) y una gran entrada de aspiración de 23 cm, se garantiza una limpieza a fondo de todas las zonas de la piscina.



### > RF 5400 IQ - FREERIDER, RENDIMIENTO CON TOTAL LIBERTAD

Un robot sin cable dotado de una batería de iones de litio de alto rendimiento que ofrece una gran autonomía. **Efcaz, práctico e inalámbrico**, es **excepcionalmente ágil** y permite llegar a todos los rincones en cualquier tipo de superficie. La aplicación **iAqualink™** permite un mejor control y una mejor visibilidad del nivel de carga de la batería.



### > ALPHA iQ™, ULTRA EFICIENCIA COMBINADA CON INTELIGENCIA

Con su Sensor Nav System™, ALPHA iQ™ identifica la configuración de su piscina **para optimizar los movimientos** y el tiempo de limpieza. La aspiración ciclónica patentada garantiza una **aspiración muy potente y duradera**. Gracias a su sistema **Lift System**, el ALPHA iQ™ se puede retirar del agua con menos esfuerzo. Controle el progreso de la limpieza en cualquier momento con el sistema **de Control a distancia** a través de la interfaz intuitiva de la aplicación iAqualink®. ALPHA iQ™ es **actualizable** gracias a posibles optimizaciones y actualizaciones remotas automáticas.





## ASPIRACIÓN CICLÓNICA

Tecnología patentada para una limpieza sin pérdida de aspiración

### > ¿CÓMO FUNCIONA?

Tecnología patentada y exclusiva de Zodiac® crea un **remolino de gran potencia** dentro del filtro que mantiene en suspensión la suciedad, **evitando así que se pegue en las paredes del filtro y quede obstruido.**

Limpiafondos equipados con Aspiración ciclónica:  
**VOYAGER™, Alpha iQ™**



## LIFT SYSTEM

Innovación patentada para una salida de agua asistida

### > MENOS ESFUERZO - 20 %

El limpiafondos se mueve a la pared deseada y se mantiene en la línea de agua. El limpiafondos expulsa con fuerza el agua por la parte trasera: **20% menos esfuerzo para retirar el limpiafondos del agua.**

Limpiafondos equipados con Lift System:  
**RE 4700 iQ, RA 6300 iQ,  
RA 6500 iQ, RA 6800 iQ y RA 6900 iQ**



## SENSOR NAV SYSTEM™

Sistema de navegación inteligente para una limpieza eficiente y personalizada

### > LIMPIEZA PERSONALIZADA DE LA PISCINA

El Sensor Nav System™ **úna varias funciones que permiten a los limpiafondos automáticos aprender sobre cada piscina y adaptar su limpieza** de la manera más inteligente.

- Reconocimiento y análisis de las dimensiones y la forma de la piscina para ofrecer un patrón de navegación y un tiempo de limpieza optimizados para cada piscina.
- Se centra en zonas habituales con suciedad como la parte inferior de las paredes o las zonas lisas de la piscina.

Limpiafondos equipados con Smart Nav System™:  
**Alpha iQ™**





## SWIVEL

Evite que el cable se enrede

### > ¿CÓMO FUNCIONA?

El sistema automático Swivel evita que el cable se enrede mientras se limpia la piscina.

**Se optimiza la eficiencia del limpiafondos y es más fácil recoger el cable.**

Limpiafondos equipados con Swivel: **RE 4700 iQ, RA 6300 iQ, RA 6500 iQ, RA 6800 iQ y RA 6900 iQ**



## FILTRACIÓN DOBLE

Filtración más fina y aspiración duradera

### > 2 FILTROS PARA UNA ASPIRACIÓN PROLONGADA Y RECOGIDA DE LOS RESTOS MÁS FINOS

La combinación de estos 2 filtros ofrece una mayor superficie de malla que un filtro standard, lo que permite posponer los efectos de obstrucción. Este diseño único también permite usar únicamente el filtro con una malla más grande, lo que puede resultar muy útil al inicio de la temporada.

### > ¿CÓMO FUNCIONA?



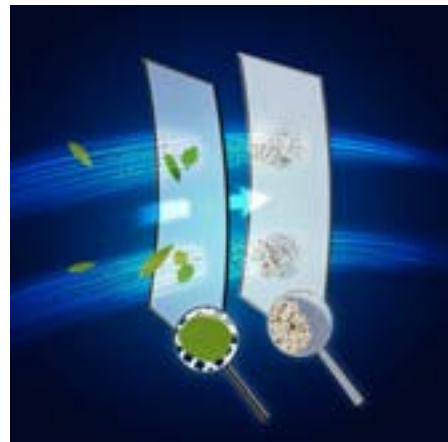

2 filtros solapados: el agua sucia pasa primero por una capa gruesa (150 $\mu$ ) y después por una fina (60 $\mu$ ). El filtro grueso retendrá los restos más grandes y el fino permitirá, a continuación, una filtración más fina.

Estos son los limpiafondos equipados con filtración en dos fases:  
**RE 4300, RE 4400 iQ, RE 4700 iQ, RA 6800 iQ y RA 6900 iQ**



# LIMPIAFONDOS ELÉCTRICOS

Solución autónoma con grandes prestaciones

TABLA COMPARATIVA DE LA GAMA		RT 2100	RG 3200T	RE 4100	RE 4300	RE 4400 iQ
CARACTERÍSTICAS TÉCNICAS						
Tipos de piscinas	Revestimientos	Liner, casco de poliéster, PVC armado, hormigón pintado, Gresite *	Liner, casco de poliéster, PVC armado, hormigón pintado, Gresite *	Gresite, liner, casco de poliéster, PVC armado, hormigón pintado	Gresite, liner, casco de poliéster, PVC armado, hormigón pintado	Gresite, liner, casco de poliéster, PVC armado, hormigón pintado
	Formas	Rectangular, oval, forma libre	Rectangular, oval, forma libre	Rectangular, oval, forma libre	Rectangular, oval, forma libre	Rectangular, oval, forma libre
	Fondo	Plano, pendiente suave, pendiente compuesta	Plano, pendiente suave, pendiente compuesta	Plano, pendiente suave, pendiente compuesta, punta de diamante	Plano, pendiente suave, pendiente compuesta, punta de diamante	Plano, pendiente suave, pendiente compuesta, punta de diamante
	Tamaño	8 x 4 m (cable de 14 m)	9 x 4 m (cable de 16,5m)	9 x 4 m (cable de 15m)	12 x 6 m (cable de 15m)	12 x 6 m (cable de 18m)
Rendimiento	Tracción	Orugas , 1 motor	Orugas , 1 motor	Orugas , 2 motores	Orugas , 2 motores	Orugas , 2 motores
	Zonas de limpieza	Fondo	Fondo / paredes	Fondo / paredes / línea de agua	Fondo / paredes / línea de agua	Fondo / paredes / línea de agua
	Aspiración ciclónica	-	-	✓	✓	✓
	Nivel de filtrado	100µ	100µ	100µ	150/60µ	150/60µ
	Capacidad del filtro	3 L	3 L	4 L	4 L	4 L
	Swivel	-	-	-	-	-
	Sensor Nav System™	-	-	-	-	-
	Control a distancia	-	-	-	-	-
Tipo de cepillo	Standard	Standard	Cepillo de hélice	Cepillo de hélice	Cepillo de hélice	
Ciclos	Número de ciclos	1	1	1	2	2
	Ciclos de limpieza	1 ciclo Fondo	1 ciclo Fondo / paredes	1 ciclo Fondo / paredes / línea de agua	2 ciclos Fondo «Deep Clean» Fondo / paredes / línea de agua	2 ciclos Fondo «Deep Clean» Fondo / paredes / línea de agua
	Ajuste manual del tiempo de limpieza	-	-	-	-	-
Facilidad de uso	iAqualink® app control	-	-	-	-	✓
	Lift System	-	-	-	-	-
	Programación 7 días	-	-	-	-	-
	Indicador de filtro lleno	-	-	-	-	-
	Tapa transparente	-	✓	-	✓	✓
	Filtro iluminado	-	-	-	-	✓
	Tipo de filtro	Filtro rígido con acceso por la parte superior del limpiafondos	Filtro rígido con acceso por la parte superior del limpiafondos	Filtro rígido con acceso por la parte superior del limpiafondos	Filtro rígido con acceso por la parte superior del limpiafondos	Filtro rígido con acceso por la parte superior del limpiafondos
Carro de transporte	-	-	-	-	-	
Funciones avanzadas de app	Medición de la temperatura del agua	-	-	-	-	-
	Modo limpieza de manchas	-	-	-	-	-
Garantía	3 años	3 años	3 años	3 años	3 años	

\*Para un comportamiento óptimo del limpiador en algunas piscinas de Gresite, podría ser necesario usar el accesorio específico cepillos de Gresite

**TABLA COMPARATIVA DE LA GAMA**  
CARACTERÍSTICAS TÉCNICAS

	RE 4700 iQ	RA 6300 iQ	RA 6500 iQ	RA 6800 iQ	RA 6900 iQ	
						
Tipos de piscinas	Revestimientos	Gresite, liner, casco de poliéster, PVC armado, hormigón pintado	Gresite, liner, casco de poliéster, PVC armado, hormigón pintado	Gresite, liner, casco de poliéster, PVC armado, hormigón pintado	Gresite, liner, casco de poliéster, PVC armado, hormigón pintado	
	Formas	Rectangular, oval, forma libre	Rectangular, oval, forma libre	Rectangular, oval, forma libre	Rectangular, oval, forma libre	
	Fondo	Plano, pendiente suave, pendiente compuesta, punta de diamante	Plano, pendiente suave, pendiente compuesta, punta de diamante	Plano, pendiente suave, pendiente compuesta, punta de diamante	Plano, pendiente suave, pendiente compuesta, punta de diamante	Plano, pendiente suave, pendiente compuesta, punta de diamante
	Tamaño	12 x 6 m (cable de 18m con Swivel)	12 x 6 m (cable de 18m con Swivel)	12 x 6 m (cable de 18m con Swivel)	15 x 7 m (cable de 21m con Swivel)	20 x 10 m (cable de 25m con Swivel)
Rendimiento	Tracción	Orugas , 2 motores	4 ruedas motrices , 2 motores	4 ruedas motrices , 2 motores	4 ruedas motrices , 2 motores	4 ruedas motrices , 2 motores
	Zonas de limpieza	Fondo / paredes / línea de agua	Fondo / paredes / línea de agua	Fondo / paredes / línea de agua	Fondo / paredes / línea de agua	Fondo / paredes / línea de agua
	Aspiración ciclónica	✓	✓	✓	✓	✓
	Nivel de filtrado	150/60µ	60µ	60µ	150/60µ	150/60µ
	Capacidad del filtro	4 L	5 L	5 L	5 L	5 L
	Swivel	✓	✓	✓	✓	✓
	Sensor Nav System™	-	✓	✓	✓	✓
	Control a distancia	✓ (en la aplicación)	-	✓ (en la aplicación)	✓ (en la aplicación)	✓ (en la aplicación)
	Tipo de cepillo	Cepillo de hélice	Contact +	Contact +	Contact +	Contact +
Ciclos	Número de ciclos	2	2	Múltiple	Múltiple	Múltiple
	Ciclos de limpieza	2 ciclos Fondo «Deep Clean» Fondo / paredes / línea de agua	2 ciclos Quick solo fondo Smart fondo/ paredes / línea de agua (tiempo calculado)	Múltiple de 0h30 a 3h30 Solo Fondo Fondo / paredes / línea de agua Solo línea de agua	Múltiple de 0h30 a 3h30 Solo Fondo Fondo / paredes / línea de agua Solo línea de agua	Múltiple de 0h30 a 6h Solo Fondo Fondo / paredes / línea de agua Solo línea de agua
	Ajuste manual del tiempo de limpieza	✓	-	✓	✓	✓
Facilidad de uso	iAqualink® app control	✓	✓	✓	✓	✓
	Lift System	✓	✓	✓	✓	✓
	Programación 7 días	-	-	✓	✓	✓
	Indicador de filtro lleno	-	✓	✓	✓	✓
	Tapa transparente	✓	✓	✓	✓	✓
	Filtro iluminado	✓	✓	✓	✓	✓
	Tipo de filtro	Filtro rígido con acceso por la parte superior del limpiafondos	Filtro rígido con acceso por la parte superior del limpiafondos	Filtro rígido con acceso por la parte superior del limpiafondos	Filtro rígido con acceso por la parte superior del limpiafondos	Filtro rígido con acceso por la parte superior del limpiafondos
	Carro de transporte	✓	✓	✓	✓	✓
Funciones avanzadas de app	Medición de la temperatura del agua	-	-	-	✓ (en la aplicación)	✓ (en la aplicación)
	Modo limpieza de manchas	-	-	-	✓	✓
Garantía	3 años	4 años **	4 años **	4 años **	4 años **	

\*\* 3 años + 1 año si el limpiador está vinculado con iAqualink®

# TORNAX

La eficacia con total simplicidad



Limpieza del fondo  
(RT 2100)

Limpieza de fondo y paredes  
(RG 3200)

Ligero para una manipulación  
sin esfuerzo

Fácil limpieza del filtro

**TABLA  
COMPARATIVA  
DE LA GAMA**

CARACTERÍSTICAS TÉCNICAS

		RT 2100	RG 3200 T
			
Tipos de piscinas	Revestimientos	Liner, casco de poliéster, PVC armado, hormigón pintado, Gresite *	Liner, casco de poliéster, PVC armado, hormigón pintado, Gresite
	Formas	Rectangular, oval, forma libre	Rectangular, oval, forma libre
	Tamaño	8 x 4 m (cable de 14 m)	9 x 4 m (cable de 16,5m)
Rendimiento	Tracción	Orugas, 1 motor	Orugas, 1 motor
	Zonas de limpieza	Fondo	Fondo / paredes
	Aspiración ciclónica	-	-
	Nivel de filtrado	100µ	100µ
	Capacidad del filtro	3 L	3 L
	Swivel	-	-
	Sensor Nav System™	-	-
	Control a distancia	-	-
Ciclos	Número de ciclos	1	1
	Ciclos de limpieza	1 ciclo Fondo	1 ciclo Fondo / paredes
	Ajuste manual del tiempo de limpieza	-	-
Facilidad de uso	iAqualink® app control	-	-
	Lift System	-	-
	Programación 7 días	-	-
	Indicador de filtro lleno	-	-
	Tapa transparente	-	✓
	Filtro iluminado	-	-
	Tipo de filtro	Filtro rígido con acceso por la parte superior del limpiafondos	Filtro rígido con acceso por la parte superior del limpiafondos
Carro de transporte	-	-	
Garantía	3 años	3 años	

\*Para un comportamiento óptimo del limpiador en algunas piscinas de Gresite, podría ser necesario usar el accesorio específico cepillos de Gresite.

LIMPIAFONDOS ELÉCTRICOS

# RT 2100 T - TORNAX PRO



**3 AÑOS**  
GARANTÍA

LA EFICACIA CON TOTAL SIMPLICIDAD

- + Limpieza eficaz del fondo de la piscina
- + Ligero para una fácil manipulación
- + Filtro de fácil limpieza

## REFERENCIA

Modelo estandar	WR000128
<b>Precio sin IVA</b>	<b>699,00</b>
Cód. Alfanum.	ZL5

## ACCESORIOS INCLUIDOS

Unidad de control	Filtro de residuos finos 100µ	Soporte para unidad de control

## TIPO DE PISCINAS

Tipos de piscinas	Piscinas enterradas privadas y piscinas elevadas con paredes rígidas de hasta 8 x 4 m
Formas	Rectangular, oval, forma libre
Fondos	Plano, pendiente suave, pendiente compuesta
Revestimientos	Liner, casco de poliéster, PVC armado, hormigón pintado, Gresite

## DESCRIPCIÓN

Zonas de limpieza	Fondo
Número / Duración de los ciclos de limpieza	1 ciclo - Fondo : 2h30
Fuente de energía	Autónomo, conectado a 230V Suministro de red antes del transformador
Desplazamiento	Preprogramado
Sistema de tracción	Orugas, 1 motor
Transmisión	Engranajes
Cepillos	Sí
Tapa transparente	No
Seguridad	Sistema playa, parada automática fuera del agua, diagnóstico, protector electrónico del motor
Tipo de filtro / acceso	Filtro rígido con acceso por la parte superior del limpiafondos
Número de productos por palet	36

## CARACTERÍSTICAS TÉCNICAS

Número de motores	2
Suministro caja de control	100-240 VAC ; 50 / 60 Hz
Fuente de energía	30 VDC
Potencia absorbida	100 W
Longitud del cable	14 m
Dimensiones del limpiafondos (L x An x Al)	37 x 29 x 30 cm
Dimensiones del embalaje (L x An x Al)	56 x 37 x 38 cm
Peso del limpiafondos	5,5 kg
Peso con embalaje	10 kg
Superficie filtrante / Nivel de filtración	480 cm <sup>2</sup> / 100µ
Capacidad del filtro	3 L
Cobertura de limpieza	17 cm

## ACCESORIOS OPCIONALES

Filtro de residuos muy finos 60µ	Filtro de residuos finos 100µ	Filtro de residuos gruesos 200µ	Carro de transporte
R0763100	R0762900	R0763000	R0767600

Consultar precios accesorios opcionales en <https://pro.fluidra.com>



LIMPIAFONDOS ELÉCTRICOS

# RG 3200 T - GENIUS PRO



**3** AÑOS  
GARANTÍA

LA EFICACIA CON TOTAL SIMPLICIDAD

- + Limpieza eficiente de suelos y paredes
- + Ligero para una fácil manipulación
- + Filtro de fácil limpieza

### REFERENCIA

Modelo estandar	WR000262
<b>Precio sin IVA</b>	<b>783,00</b>
Cód. Alfanum.	ZL5

### ACCESORIOS INCLUIDOS

Unidad de control	Filtro de residuos finos 100µ	Soporte para unidad de control

### TIPO DE PISCINAS

Tipos de piscinas	Piscinas enterradas privadas y piscinas elevadas con paredes rígidas de hasta 9 x 4 m
Formas	Rectangular, oval, forma libre
Fondos	Plano, pendiente suave, pendiente compuesta
Revestimientos	Liner, casco de poliéster, PVC armado, hormigón pintado, Gresite

### DESCRIPCIÓN

Zonas de limpieza	Fondo / paredes
Número / Duración de los ciclos de limpieza	1 ciclo - Fondo / paredes : 3h
Fuente de energía	Autónomo, conectado a 230V Suministro de red antes del transformador
Desplazamiento	Preprogramado
Sistema de tracción	Orugas, 1 motor
Transmisión	Engranajes
Cepillos	Sí
Tapa transparente	Sí
Seguridad	Sistema playa, parada automática fuera del agua, diagnóstico, protector electrónico del motor
Tipo de filtro / acceso	Filtro rígido con acceso por la parte superior del limpiafondos
Número de productos por palet	36

### CARACTERÍSTICAS TÉCNICAS

Número de motores	2
Suministro caja de control	100-240 VAC ; 50 / 60 Hz
Fuente de energía	30 VDC
Potencia absorbida	100 W
Longitud del cable	16,5m
Dimensiones del limpiafondos (L x An x Al)	37 x 29 x 30 cm
Dimensiones del embalaje (L x An x Al)	56 x 37 x 38 cm
Peso del limpiafondos	5,5 kg
Peso con embalaje	11 kg
Superficie filtrante / Nivel de filtración	480 cm <sup>2</sup> / 100µ
Capacidad del filtro	3 L
Cobertura de limpieza	17 cm

### ACCESORIOS OPCIONALES

Filtro de residuos muy finos 60µ	Filtro de residuos finos 100µ	Filtro de residuos gruesos 200µ	Carro de transporte
R0763100	R0762900	R0763000	R0767600

Consultar precios accesorios opcionales en <https://pro.fluidra.com>

VÍDEO DE LA GAMA



# VOYAGER™

Agilidad con la máxima potencia

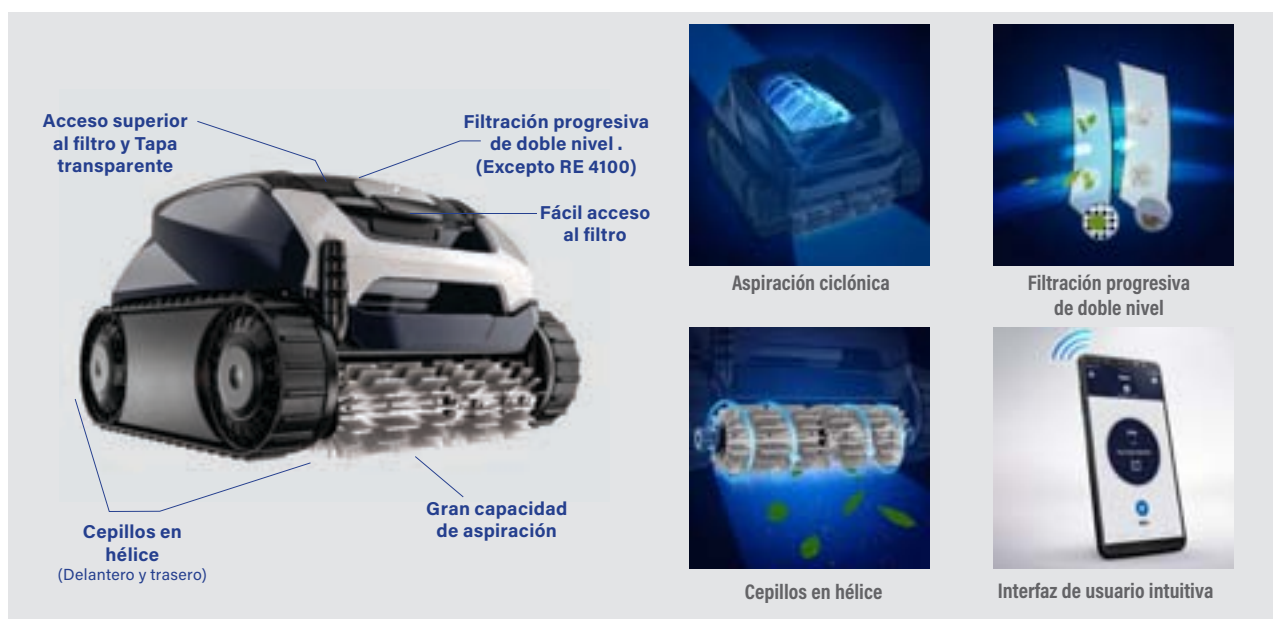

**TABLA COMPARATIVA DE LA GAMA**

CARACTERÍSTICAS TÉCNICAS

		RE 4100	RE 4300	RE 4400 iQ	RE 4700 iQ
					
Tipos de piscinas	Revestimientos	Gresite, liner, casco de poliéster, PVC armado, hormigón pintado	Gresite, liner, casco de poliéster, PVC armado, hormigón pintado	Gresite, liner, casco de poliéster, PVC armado, hormigón pintado	Gresite, liner, casco de poliéster, PVC armado, hormigón pintado
	Formas	Rectangular, oval, forma libre	Rectangular, oval, forma libre	Rectangular, oval, forma libre	Rectangular, oval, forma libre
	Revestimiento	Plano, pendiente suave, pendiente compuesta, punta de diamante	Plano, pendiente suave, pendiente compuesta, punta de diamante	Plano, pendiente suave, pendiente compuesta, punta de diamante	Plano, pendiente suave, pendiente compuesta, punta de diamante
	Tamaño	9 x 4 m (cable de 15m)	12 x 6 m (cable de 15m)	12 x 6 m (cable de 18m)	12 x 6 m (cable de 18m)
Rendimiento	Tracción	Orugas, 2 motores	Orugas, 2 motores	Orugas, 2 motores	Orugas, 2 motores
	Zonas de limpieza	Fondo / paredes / línea de agua	Fondo / paredes / línea de agua	Fondo / paredes / línea de agua	Fondo / paredes / línea de agua
	Aspiración ciclónica	✓	✓	✓	✓
	Nivel de filtrado	100µ	150/60µ	150/60µ	150/60µ
	Capacidad del filtro	4 L	4 L	4 L	4 L
	Swivel	-	-	-	✓
	Sensor Nav System™	-	-	-	-
	Control a distancia	-	-	-	✓ (en la aplicación)
Ciclos	Tipo de cepillo	Cepillo en hélice	Cepillo en hélice	Cepillo en hélice	Cepillo en hélice
	Número de ciclos	1	2	2	2
	Ciclos de limpieza	1 ciclo Fondo / paredes / línea de agua	2 ciclos Fondo «Deep Clean» Fondo / paredes / línea de agua	2 ciclos Fondo «Deep Clean» Fondo / paredes / línea de agua	2 ciclos Fondo «Deep Clean» Fondo / paredes / línea de agua
	Ajuste manual del tiempo de limpieza	-	-	-	✓
Facilidad de uso	¡Aqualink® app control	-	-	✓	✓
	Lift System	-	-	-	✓
	Programación 7 días	-	-	-	-
	Indicador de filtro lleno	-	-	-	-
	Tapa transparente	-	✓	✓	✓
	Filtro iluminado	-	-	✓	✓
	Tipo de filtro	Filtro rígido con acceso por la parte superior del limpiafondos	Filtro rígido con acceso por la parte superior del limpiafondos	Filtro rígido con acceso por la parte superior del limpiafondos	Filtro rígido con acceso por la parte superior del limpiafondos
Funciones avanzadas de app	Carro de transporte	-	-	-	✓
	Medición de la temperatura del agua	-	-	-	-
	Modo limpieza de manchas	-	-	-	-
Garantía	3 años	3 años	3 años	3 años	

LIMPIAFONDOS ELÉCTRICOS

**RE 4100 - VOYAGER™**



AGILIDAD CON LA MÁXIMA POTENCIA

- + Máximo rendimiento de limpieza: Aspiración ciclónica patentada/Cepillos en hélice/Gran capacidad de aspiración
- + Desplazamiento ágil : Diseñado para funcionar en piscinas de cualquier forma y en todo tipo de revestimientos/Correas de tracción / acelerómetro y giroscopio
- + Manipulación fácil : Acceso superior al filtro

**3 AÑOS**  
GARANTÍA

NUEVO EN  
**2023**



REFERENCIA	
Modelo estandar	WR000498
<b>Precio sin IVA</b>	<b>935,00</b>
Cód. Alfanum.	ZL5

ACCESORIOS INCLUIDOS

		
Unidad de control	Filtro de residuos finos 100µ	Soporte para unidad de control

TIPO DE PISCINAS

Tipos de piscinas	Piscinas enterradas privadas y piscinas elevadas con paredes rígidas de hasta 9 x 4 m
Formas	Rectangular, oval, forma libre
Fondos	Plano, pendiente suave, pendiente compuesta, punta de diamante
Revestimientos	Gresite, liner, casco de poliéster, PVC armado, hormigón pintado

DESCRIPCIÓN

Zonas de limpieza	Fondo / paredes / línea de agua
Número / Duración de los ciclos de limpieza	1 ciclo : - Fondo / paredes / línea de agua : 2h
Ciclos de limpieza	1
Timer	No
Fuente de energía	Autónomo, conectado a 230V Suministro de red antes del transformador
Desplazamiento	Preprogramado
Sistema de tracción	Orugas , 2 motores
Transmisión	Engranajes
Sensor de presión	
Cepillos	Sí, cepillo delantero
Lift System	No
Tapa transparente	No
Indicador de filtro lleno	No
Control a distancia	No
Medición de la temperatura del agua	
Seguridad	Sistema playa, parada automática fuera del agua, diagnóstico, protector electrónico del motor
Tipo de filtro / acceso	Filtro rígido con acceso por la parte superior del limpiafondos
Número de productos por palet	20

CARACTERÍSTICAS TÉCNICAS

Número de motores	3
Suministro caja de control	200-240 VAC ; 50 / 60 Hz
Fuente de energía	30 VDC
Potencia absorbida	150 W
Longitud del cable	15m
Dimensiones del limpiafondos (L x An x Al)	43 x 40 x 30 cm
Dimensiones del embalaje (L x An x Al)	56 x 56 x 37 cm
Peso del limpiafondos	8 kg
Peso con embalaje	14kg
Superficie filtrante / Nivel de filtración	526 cm <sup>2</sup> / 100µ
Capacidad del filtro	4L
Cobertura de limpieza	23 cm

ACCESORIOS OPCIONALES

Filtro de residuos 200µ (filtro único)	Filtro de residuos para doble filtración 150µ	Filtro de residuos muy finos para filtración simple 60µ	Funda de protección	Carro de transporte
R0897700	R0897600	R0898100	R0568100	R0639500

Consultar precios accesorios opcionales en <https://pro.fluidra.com>

VÍDEO DE LA GAMA



LIMPIAFONDOS ELÉCTRICOS

# RE 4300 - VOYAGER™



AGILIDAD CON LA MÁXIMA POTENCIA

- + Máximo rendimiento de limpieza: Aspiración ciclónica patentada/Cepillos en hélice / Filtración progresiva de doble nivel 150/60  $\mu$
- + Desplazamiento ágil : Diseñado para funcionar en piscinas de cualquier forma y en todo tipo de revestimientos/Correas de tracción / acelerómetro y giroscopio
- + Manipulación fácil : Acceso superior al filtro / ventana transparente

REFERENCIA

Modelo estandar	WR000449
<b>Precio sin IVA</b>	<b>1.081,00</b>
Cód. Alfanum.	ZL5



ACCESORIOS INCLUIDOS

Unidad de control	Filtración progresiva de doble nivel 150/60 $\mu$	Soporte para unidad de control

TIPO DE PISCINAS

Tipos de piscinas	Piscinas enterradas privadas y piscinas elevadas con paredes rígidas de hasta 12 x 6 m
Formas	Rectangular, oval, forma libre
Fondos	Plano, pendiente suave, pendiente compuesta, punta de diamante
Revestimientos	Gresite, liner, casco de poliéster, PVC armado, hormigón pintado

DESCRIPCIÓN

Zonas de limpieza	Fondo / paredes / línea de agua
Número / Duración de los ciclos de limpieza	2 ciclos : - Fondo «Deep Clean» : 1h30 - Fondo / paredes / línea de agua : 2h30
Ciclos de limpieza	2
Timer	No
Fuente de energía	Autónomo, conectado a 230V Suministro de red antes del transformador
Desplazamiento	Preprogramado
Sistema de tracción	Orugas , 2 motores
Transmisión	Engranajes
Cepillos	Sí, cepillo delantero
Lift System	No
Tapa transparente	Sí
Indicador de filtro lleno	No
Control a distancia	No
Medición de la temperatura del agua	
Seguridad	Sistema playa, parada automática fuera del agua, diagnóstico, protector electrónico del motor
Tipo de filtro / acceso	Filtro rígido con acceso por la parte superior del limpiafondos
Número de productos por palet	20

CARACTERÍSTICAS TÉCNICAS

Número de motores	3
Suministro caja de control	200-240 VAC ; 50 / 60 Hz
Fuente de energía	30 VDC
Potencia absorbida	150 W
Longitud del cable	15m
Dimensiones del limpiafondos (L x An x Al)	43 x 40 x 30 cm
Dimensiones del embalaje (L x An x Al)	56 x 56 x 37 cm
Peso del limpiafondos	8 kg
Peso con embalaje	14kg
Superficie filtrante / Nivel de filtración	1066 cm <sup>2</sup> 150/60 $\mu$
Capacidad del filtro	4L
Cobertura de limpieza	23 cm

ACCESORIOS OPCIONALES

Filtro de residuos 100 $\mu$ (filtro único)	Filtro de residuos 200 $\mu$ (filtro único)	Funda de protección	Carro de transporte
R0897500	R0897700	R0568100	R0639500

Consultar precios accesorios opcionales en <https://pro.fluidra.com>

VÍDEO DE LA GAMA



LIMPIAFONDOS ELÉCTRICOS

# RE 4400 iQ - VOYAGER™



**3 AÑOS**  
GARANTÍA\*



**iAquaLink**  
CONTROL



AGILIDAD CON LA MÁXIMA POTENCIA

- + Máximo rendimiento de limpieza: Aspiración ciclónica patentada/Cepillos en hélice / Filtración progresiva de doble nivel 150/60 µ
- + Desplazamiento ágil : Diseñado para funcionar en piscinas de cualquier forma y en todo tipo de revestimientos/Correas de tracción / acelerómetro y giroscopio
- + Control a través de la aplicación iAqualink®: funciones elementales
- + Manipulación fácil : Acceso superior al filtro / ventana transparente

REFERENCIA

Modelo estandar	WR000327
<b>Precio sin IVA</b>	<b>1.205,00</b>
Cód. Alfanum.	ZL5

ACCESORIOS INCLUIDOS

Unidad de control	Filtración progresiva de doble nivel 150/60 µ	Soporte para unidad de control	Aplicación gratuita

TIPO DE PISCINAS

Tipos de piscinas	Piscinas enterradas privadas y piscinas elevadas con paredes rígidas de hasta 12 x 6 m
Formas	Rectangular, oval, forma libre
Fondos	Plano, pendiente suave, pendiente compuesta, punta de diamante
Revestimientos	Gresite, liner, casco de poliéster, PVC armado, hormigón pintado

DESCRIPCIÓN

Zonas de limpieza	Fondo / paredes / línea de agua
Número / Duración de los ciclos de limpieza	2 ciclos : - Fondo «Deep Clean» : 1h30 - Fondo / paredes / línea de agua : 2h30
Timer	No
Fuente de energía	Autónomo, conectado a 230V Suministro de red antes del transformador
Desplazamiento	Preprogramado
Sistema de tracción	Orugas , 2 motores
Transmisión	Engranajes
Cepillos	Sí, cepillo delantero
Lift System	No
Tapa transparente	Sí
Indicador de filtro lleno	No
Control a distancia	No
Medición de la temperatura del agua	
Seguridad	Sistema playa, parada automática fuera del agua, diagnóstico, protector electrónico del motor
Tipo de filtro / acceso	Filtro rígido con acceso por la parte superior del limpiafondos
Número de productos por palet	20

CARACTERÍSTICAS TÉCNICAS

Número de motores	3
Suministro caja de control	200-240 VAC ; 50 / 60 Hz
Fuente de energía	30 VDC
Potencia absorbida	150 W
Longitud del cable	18m
Dimensiones del limpiafondos (L x An x Al)	43 x 40 x 30 cm
Dimensiones del embalaje (L x An x Al)	56 x 56 x 37 cm
Peso del limpiafondos	8 kg
Peso con embalaje	14kg
Superficie filtrante / Nivel de filtración	1066 cm <sup>2</sup> 150/60µ
Capacidad del filtro	4L
Cobertura de limpieza	23 cm

ACCESORIOS OPCIONALES

Filtro de residuos 100µ (filtro único)	Filtro de residuos 200µ (filtro único)	Funda de protección	Carro de transporte
R0897500	R0897700	R0568100	R0639500

Consultar precios accesorios opcionales en <https://pro.fluidra.com>

VÍDEO DE LA GAMA



LIMPIAFONDOS ELÉCTRICOS

# RE 4700 iQ - VOYAGER™



**3 AÑOS**  
GARANTÍA\*

**NUEVO EN 2023**

ASPIRACIÓN  
CICLÓNICA  
PATENTADA

LIFT SYSTEM™  
PATENTADO

AquaLink™  
CONTROL

DOBLE  
FILTRACIÓN

### AGILIDAD CON LA MÁXIMA POTENCIA

- + Máximo rendimiento de limpieza: Aspiración ciclónica patentada/Cepillos en hélice / Filtración progresiva de doble nivel 150/60 μ / Swivel
- + Desplazamiento ágil : Diseñado para funcionar en piscinas de cualquier forma y en todo tipo de revestimientos/Correas de tracción / acelerómetro y giroscopio
- + Control a través de la aplicación iaqualink®: funciones mejoradas
- + Manipulación fácil : Acceso superior al filtro / ventana transparente / Carrito

### REFERENCIA

Modelo estandar	WR000499
<b>Precio sin IVA</b>	<b>1.412,00</b>
Cód. Alfanum.	ZL5

### ACCESORIOS INCLUIDOS

Carro de transporte	Unidad de control	Filtración progresiva de doble nivel 150/60 μ	Aplicación gratuita	Swivel

### TIPO DE PISCINAS

Tipos de piscinas	Piscinas enterradas privadas y piscinas elevadas con paredes rígidas de hasta 12 x 6 m
Formas	Rectangular, oval, forma libre
Fondos	Plano, pendiente suave, pendiente compuesta, punta de diamante
Revestimientos	Gresite, liner, casco de poliéster, PVC armado, hormigón pintado

### DESCRIPCIÓN

Zonas de limpieza	Fondo / paredes / línea de agua
Número / Duración de los ciclos de limpieza	2 ciclos : - Fondo «Deep Clean» : 1h30 - Fondo / paredes / línea de agua : 2h30
Ciclos de limpieza	2
Timer	No
Fuente de energía	Autónomo, conectado a 230V Suministro de red antes del transformador
Desplazamiento	Preprogramado
Sistema de tracción	Orugas , 2 motores
Transmisión	Engranajes
Cepillos	Sí, cepillo delantero y trasero
Lift System	Sí
Tapa transparente	Sí
Indicador de filtro lleno	No
Control a distancia	Sí, modo Control a distancia ( con app)
Seguridad	Sistema playa, parada automática fuera del agua, diagnóstico, protección electrónica de los motores
Tipo de filtro / acceso	Filtro rígido con acceso por la parte superior del limpiafondos
Número de productos por palet	16

### CARACTERÍSTICAS TÉCNICAS

Número de motores	3
Suministro caja de control	200-240 VAC ; 50 / 60 Hz
Fuente de energía	30 VDC
Potencia absorbida	150 W
Longitud del cable	18m
Dimensiones del limpiafondos (L x An x Al)	43 x 40 x 30 cm
Dimensiones del embalaje (L x An x Al)	56 x 56 x 47 cm
Peso del limpiafondos	8 kg
Peso con embalaje	15 kg
Superficie filtrante / Nivel de filtración	1066 cm <sup>2</sup> 150/60μ
Capacidad del filtro	4L
Cobertura de limpieza	23 cm

VÍDEO DE LA GAMA



### ACCESORIOS OPCIONALES

Filtro de residuos 100μ (filtro único)	Filtro de residuos 200μ (filtro único)	Funda de protección
R0897500	R0897700	R0568100

Consultar precios accesorios opcionales en <https://pro.fluidra.com>



NUEVO  
2023

LIMPIAFONDOS DE PISCINAS SIN CABLE

# FREERIDER™

FREEDOM  
TO  
MOVE 



## RENDIMIENTO CON TOTAL LIBERTAD

LIBERTAD  
SIN CABLES

ASPIRACIÓN  
CICLÓNICA

DESPLAZAMIENTO  
ÁGIL

[WWW.ZODIAC.COM](http://WWW.ZODIAC.COM)

 **ZODIAC®**



NUEVO EN 2023



## LIMPIAFONDOS ELÉCTRICO SIN CABLE

# RF 5400 iQ - FREERIDER



### RENDIMIENTO CON TOTAL LIBERTAD

- + Libertad sin cables, limpiafondos inalámbrico con batería de iones de litio sostenible que garantiza un ciclo de limpieza completa de fondo, paredes y línea de flotación (2 horas y media) y se recarga en tan solo 4 horas.
- + Máximo rendimiento de limpieza: Aspiración ciclónica patentada/Cepillos en hélice / Filtración progresiva de doble nivel 150/60 µ.
- + Control a través de la aplicación iAqualink®: Estado de carga y descarga de la batería, aviso previo de fin de ciclo....
- + Manipulación fácil : Acceso superior al filtro / ventana transparente / estación de carga y gancho universal.

### REFERENCIA

Modelo estandar	WR000411
<b>Precio sin IVA</b>	<b>1.455,00</b>
Cód. Alfanum.	ZL5

### ACCESORIOS INCLUIDOS

<b>Estación de carga</b>	<b>Doble Filtro</b> Filtro de doble nivel : 150/60 µ	<b>Gancho universal</b> para facilitar la salida del agua

### TIPO DE PISCINAS

Tipo de piscinas	Piscinas enterradas privadas y piscinas elevadas con paredes rígidas de hasta 12 x 6 m
Formas	Rectangular, oval, forma libre
Fondos	Plano, pendiente suave, pendiente compuesta, punta de diamante
Revestimientos	Gresite, liner, casco de poliéster, PVC armado, hormigón pintado

### DESCRIPCIÓN

Zonas de limpieza	Fondo / paredes / línea de agua
Número / Duración de los ciclos de limpieza	- Solo fondo - Fondo/paredes/línea de agua - Smart (desde la aplicación) - Solo línea de agua (desde la aplicación)
Fuente de energía	Batería 25,4V/10A
Desplazamiento	Preprogramado
Sistema de tracción	Orugas , 2 motores
Transmisión	Engranajes
Cepillos	Cepillo activo delantero
Lift System	No
Tapa transparente	Sí
Indicador de batería	Sí
Control a distancia	No
Seguridad	Sistema playa, parada automática fuera del agua, diagnóstico, protección electrónica de los motores
Tipo de filtro / acceso	Filtro rígido con acceso por la parte superior del limpiafondos
Número de productos por palet	20

### CARACTERÍSTICAS TÉCNICAS

Número de motores	3
Tensión alimentación estación de carga	110-240 VAC ; 50 / 60 Hz
Tensión alimentación robot	25,4 VDC
Tensión de carga	29,4 VDC
Potencia máxima del cargador	58 W
Potencia absorbida	130 W
Capacidad de la batería	10A
Dimensiones del limpiafondos (L x An x Al)	43 x 40 x 30 cm
Dimensiones del embalaje (L x An x Al)	56 x 56 x 38 cm
Peso del limpiafondos	9,5 kg
Peso con embalaje	15 kg
Superficie filtrante / Nivel de filtración	1066 cm <sup>2</sup> 150/60µ
Capacidad del filtro	4L
Cobertura de limpieza	23 cm

### ACCESORIOS OPCIONALES

Filtro de residuos 100µ (filtro único)	Filtro de residuos 200µ (filtro único)
R0897500	R0897700

Consultar precios accesorios opcionales en <https://pro.fluidra.com>

VÍDEO DE LA GAMA



# ALPHA iQ™ PRO

Combinación de inteligencia y máximo rendimiento

Tapa transparente que permite visualizar el filtro

Lift System  
Más ligero al salir del agua

Filtración muy fina 60μ

Sensor Nav System™

Acceso al filtro

Láminas de cepillado activo

4 ruedas motrices

Sensor de limpieza Nav Sytem™

Sistema de tracción Cyclone patentado

Lift System:  
Más fácil de usar y más ligero al sacarlo del agua

Mando de control intuitivo conectado por Wi-Fi

**TABLA COMPARATIVA DE LA GAMA**  
CARACTERÍSTICAS TÉCNICAS

	RA 6300 iQ	RA 6500 iQ
Tipos de piscinas	Revestimientos	Gresite, liner, casco de poliéster, PVC armado, hormigón pintado
	Formas	Rectangular, oval, forma libre
	Tamaño	12 x 6 m (cable de 18m con Swivel)
Rendimiento	Sistema de tracción	4 ruedas motrices , 2 motores
	Zonas de limpieza	Fondo / paredes / línea de agua
	Aspiración ciclónica	✓
	Nivel de filtrado	60μ
	Capacidad del filtro	5 L
	Swivel	✓
	Sensor Nav System™	✓
	Control a distancia	-
	Sensor de presión	-
Ciclos	Tipo de cepillo	Contact +
	Número de ciclos	2
	Ciclos de limpieza	2 ciclos Quick solo fondo Smart fondo/ paredes / línea de agua (tiempo calculado)
	Ajuste manual del tiempo de limpieza	-
Facilidad de uso		Múltiple
		Múltiple de 0h30 a 3h30 Solo Fondo Fondo / paredes / línea de agua Solo línea de agua
	iAqualink® app control	✓
	Lift System	✓
	Programación 7 días	-
	Indicador de filtro lleno	✓
	Tapa transparente	✓
Filtro iluminado	✓	
Tipo de filtro	Filtro rígido con acceso por la parte superior del limpiafondos	
Carro de transporte	✓	
Funciones avanzadas de app	Medición de la temperatura del agua	-
	Modo limpieza de manchas	-
	Garantía	4 años ***

\*\*\* 3 años + 1 año si el limpiador está vinculado con iAqualink®

**TABLA  
COMPARATIVA  
DE LA GAMA**  
CARACTERÍSTICAS TÉCNICAS

		RA 6800 iQ	RA 6900 iQ
			
Tipos de piscinas	Revestimientos	Gresite, liner, casco de poliéster, PVC armado, hormigón pintado	Gresite, liner, casco de poliéster, PVC armado, hormigón pintado
	Formas	Rectangular, oval, forma libre	Rectangular, oval, forma libre
	Tamaño	15 x 7 m (cable de 21m con Swivel)	20 x 10 m (cable de 25m con Swivel)
Rendimiento	Tracción	4 ruedas motrices , 2 motores	4 ruedas motrices , 2 motores
	Zonas de limpieza	Fondo / paredes / línea de agua	Fondo / paredes / línea de agua
	Aspiración ciclónica	✓	✓
	Nivel de filtrado	150 y 60µ	150 y 60µ
	Capacidad del filtro	5 L	5 L
	Swivel	✓	✓
	Sensor Nav System™	✓	✓
	Control a distancia	✓ (en la aplicación)	✓ (en la aplicación)
	Sensor de presión	✓	✓
	Tipo de cepillo	Contact +	Contact +
Ciclos	Número de ciclos	Múltiple	Múltiple
	Ciclos de limpieza	Múltiple de 0h30 a 3h30 Solo Fondo Fondo / paredes / línea de agua Solo línea de agua	Múltiple de 0h30 a 6h Solo Fondo Fondo / paredes / línea de agua Solo línea de agua
	Ajuste manual del tiempo de limpieza	✓	✓
Facilidad de uso	iAqualink® app control	✓	✓
	Lift System	✓	✓
	Programación 7 días	✓	✓
	Indicador de filtro lleno	✓	✓
	Tapa transparente	✓	✓
	Filtro iluminado	✓	✓
	Tipo de filtro	Filtro rígido con acceso por la parte superior del limpiafondos	Filtro rígido con acceso por la parte superior del limpiafondos
Funciones avanzadas de app	Carro de transporte	✓	✓
	Medición de la temperatura del agua	✓	✓
	Modo limpieza de manchas	✓	✓
Garantía		4 años ***	4 años ***

\*\*\* 3 años + 1 año si el limpiador está vinculado con iAqualink®

# ALPHA IQ™

Combinación de inteligencia y máximo rendimiento

LIMPIEZA



**Lift System**  
Más ligero al sacarlo del agua

Filtración muy fina 60 $\mu$

Tapa transparente que permite visualizar el filtro

Gran capacidad de aspiración

Acceso al filtro

4-Ruedas motrices

Cepillado activo

**SensorNavSystem™**

- Ciclo Smart: calcula el tiempo de limpieza óptimo para cada piscina
- Sensor de presión: para que resulte más fácil subir por las paredes y limpiar la línea de agua
- Sensor de temperatura del agua



**iAquaLink™**  
CONTROL

Control Wi-Fi a través de la app iAquaLink™

- Modo de control remoto
- Temporizador para 7 días
- Lift System
- Elegir, iniciar, parar y controlar los ciclos
- Modo de limpieza inteligente
- Indica la temperatura del agua

**4 AÑOS GARANTÍA**  
3 años + 1 año adicional si el robot está sincronizado con la aplicación iAqualink™\*  
\*Consulta las condiciones en la guía de la garantía



LIMPIAFONDOS ELÉCTRICOS

# RA 6300 iQ - ALPHA iQ™ PRO



COMBINACIÓN DE INTELIGENCIA Y MÁXIMO RENDIMIENTO

- + Sensor Nav Sytem™: limpieza inteligente y personalizada
- + Aspiración super potente y constante
- + Más ligero al salir del agua
- + Conexión wifi : interfaz intuitiva y funcionalidades avanzadas en la aplicación desde cualquier lugar

**4 AÑOS**  
GARANTÍA\*



REFERENCIA

Modelo estandar	WR000199
<b>Precio sin IVA</b>	<b>1.636,00</b>
Cód. Alfanum.	ZL5

ACCESORIOS INCLUIDOS

Carro de transporte	Unidad de control	Filtro de residuos muy finos 60µ	Contact + Cepillos	Swivel	Aplicación gratuita

TIPO DE PISCINAS

Tipos de piscinas	Piscinas enterradas privadas y piscinas elevadas con paredes rígidas de hasta 12 x 6 m
Formas	Rectangular, oval, forma libre
Fondos	Plano, pendiente suave, pendiente compuesta, punta de diamante
Revestimientos	Gresite, liner, casco de poliéster, PVC armado, hormigón pintado

DESCRIPCIÓN

Zonas de limpieza	Fondo / paredes / línea de agua
Número / Duración de los ciclos de limpieza	2 ciclos - Quick: solo fondo 1h15 - Smart: fondo/ paredes / línea de agua (tiempo calculado)
Reloj de programación integrado	No
Fuente de energía	Autónomo, conectado a 230V Suministro de red antes del transformador
Desplazamiento	Preprogramado
Sistema de tracción	4 ruedas motrices , 2 motores
Transmisión	Engranajes
Cepillos	Sí ( Contact + Cepillos)
Lift System	Sí
Tapa transparente	Sí
Indicador de filtro lleno	Sí
Control a distancia	No
Medición de la temperatura del agua	No
Seguridad	Sistema playa, parada automática fuera del agua, diagnóstico, protector electrónico del motor
Tipo de filtro / acceso	Filtro rígido con acceso por la parte superior del limpiafondos
Número de productos por palet	16

CARACTERÍSTICAS TÉCNICAS

Número de motores	3
Suministro caja de control	200-240 VAC ; 50 / 60 Hz
Fuente de energía	30 VDC
Potencia absorbida	150 W
Longitud del cable	18m con Swivel
Dimensiones del limpiafondos (L x An x Al)	43 x 48 x 27 cm
Dimensiones del embalaje (L x An x Al)	56 x 56 x 46 cm
Peso del limpiafondos	10 kg
Peso con embalaje	19,7 kg
Superficie filtrante / Nivel de filtración	1180 cm <sup>2</sup> / 60µ
Capacidad del filtro	5 L
Cobertura de limpieza	24,5 cm

ACCESORIOS OPCIONALES

Filtro de residuos muy finos 60µ	Filtro de residuos finos 100µ	Filtro de residuos gruesos 200µ	Funda de protección
R0863500	R0863600	R0863700	R0568100

\* 3 años + 1 año si el limpiador está vinculado con iAqualink™

Consultar precios accesorios opcionales en <https://pro.fluidra.com>

VÍDEO DE LA GAMA





LIMPIAFONDOS ELÉCTRICOS

# RA 6500 iQ - ALPHA iQ™ PRO



COMBINACIÓN DE INTELIGENCIA Y MÁXIMO RENDIMIENTO

- + Sensor Nav Sytem™: limpieza inteligente y personalizada
- + Aspiración super potente y constante
- + Más ligero al salir del agua
- + Conexión wifi : interfaz intuitiva y funcionalidades avanzadas en la aplicación desde cualquier lugar

**4 AÑOS**  
GARANTÍA\*



REFERENCIA

Modelo estandar	WR000198
<b>Precio sin IVA</b>	<b>1.806,00</b>
Cód. Alfanum.	ZL5

ACCESORIOS INCLUIDOS

Carro de transporte	Unidad de control	Filtro de residuos finos 60µ	Contact + Cepillos	Swivel	Aplicación gratuita

TIPO DE PISCINAS

Tipos de piscinas	Piscinas enterradas privadas y piscinas elevadas con paredes rígidas de hasta 12 x 6 m
Formas	Rectangular, oval, forma libre
Fondos	Plano, pendiente suave, pendiente compuesta, punta de diamante
Revestimientos	Gresite, liner, casco de poliéster, PVC armado, hormigón pintado

DESCRIPCIÓN

Zonas de limpieza	Fondo / paredes / línea de agua
Número / Duración de los ciclos de limpieza	Múltiple de 0h30 a 3h30 - Solo Fondo - Fondo / paredes / línea de agua - Solo línea de agua
Timer	Sí, 7-días
Fuente de energía	Autónomo, conectado a 230V Suministro de red antes del transformador
Desplazamiento	Preprogramado
Sistema de tracción	4 ruedas motrices , 2 motores
Transmisión	Engranajes
Sensor de presión	Sí
Cepillos	Sí ( Contact + Cepillos)
Lift System	Sí
Tapa transparente	Sí
Indicador de filtro lleno	Sí
Control a distancia	Sí, modo Control a distancia ( con app)
Seguridad	Sistema playa, parada automática fuera del agua, diagnóstico, protector electrónico del motor
Tipo de filtro / acceso	Filtro rígido con acceso por la parte superior del limpiafondos
Número de productos por palet	16

CARACTERÍSTICAS TÉCNICAS

Número de motores	3
Suministro caja de control	200-240 VAC ; 50 / 60 Hz
Fuente de energía	30 VDC
Potencia absorbida	150 W
Longitud del cable	18m con Swivel
Dimensiones del limpiafondos (L x An x Al)	43 x 48 x 27 cm
Dimensiones del embalaje (L x An x Al)	56 x 56 x 46 cm
Peso del limpiafondos	10 kg
Peso con embalaje	19,9 kg
Superficie filtrante / Nivel de filtración	1180 cm <sup>2</sup> / 60µ
Capacidad del filtro	5 L
Cobertura de limpieza	24,5 cm

ACCESORIOS OPCIONALES

Filtro de residuos muy finos 60µ	Filtro de residuos finos 100µ	Filtro de residuos gruesos 200µ	Funda de protección
R0863500	R0863600	R0863700	R0568100

\* 3 años + 1 año si el limpiador está vinculado con iAqualink™

Consultar precios accesorios opcionales en <https://pro.fluidra.com>

VÍDEO DE LA GAMA





LIMPIAFONDOS ELÉCTRICOS

# RA 6800 iQ - ALPHA iQ™ PRO



COMBINACIÓN DE INTELIGENCIA Y MÁXIMO RENDIMIENTO

- + Sensor Nav Sytem™: limpieza inteligente y personalizada
- + Aspiración super potente y constante
- + Más ligero al salir del agua
- + Conexión wifi : interfaz intuitiva y funcionalidades avanzadas en la aplicación desde cualquier lugar
- + Filtración en dos niveles



**4 AÑOS**  
GARANTÍA\*

Sensor  
Nav  
System™

ASPIRACIÓN  
CICLÓNICA  
PATENTADA

DOBLE  
FILTRACIÓN

LIFT SYSTEM™  
PATENTADO

iAquaLink™  
CONTROL

## REFERENCIA

Modelo estandar	WR000295
<b>Precio sin IVA</b>	<b>1.947,00</b>
Cód. Alfanum.	ZL5

## ACCESORIOS INCLUIDOS

Carro de transporte	Unidad de control	Filtración progresiva de doble nivel 200/60 µ	Contact + Cepillos	Swivel	Aplicación gratuita

## TIPO DE PISCINAS

Tipos de piscinas	Piscinas enterradas privadas y piscinas elevadas con paredes rígidas de hasta 15 x 7 m
Formas	Rectangular, oval, forma libre
Fondos	Plano, pendiente suave, pendiente compuesta, punta de diamante
Revestimientos	Gresite, liner, casco de poliéster, PVC armado, hormigón pintado

## DESCRIPCIÓN

Zonas de limpieza	Fondo / paredes / línea de agua
Number / Length of Ciclos de limpieza	Múltiple de 0h30 a 3h30 - Solo Fondo - Fondo / paredes / línea de agua - Solo línea de agua
Timer	Sí, 7-días
Fuente de energía	Autónomo, conectado a 230V Suministro de red antes del transformador
Desplazamiento	Preprogramado
Sistema de tracción	4 ruedas motrices, 2 motores
Transmisión	Engranajes
Sensor de presión	Sí
Cepillos	Sí ( Contact + Cepillos)
Lift System	Sí
Tapa transparente	Sí
Indicador de filtro lleno	Sí
Control a distancia	Sí, modo Control a distancia ( con app)
Medición de la temperatura del agua	Sí
Seguridad	Sistema playa, parada automática fuera del agua, diagnóstico, protector electrónico del motor
Tipo de filtro / acceso	Filtro rígido con acceso por la parte superior del limpiafondos
Número de productos por palet	16

## CARACTERÍSTICAS TÉCNICAS

Número de motores	3
Suministro caja de control	200-240 VAC ; 50 / 60 Hz
Fuente de energía	30 VDC
Potencia absorbida	150 W
Longitud del cable	21m con Swivel
Dimensiones del limpiafondos (L x An x Al)	43 x 48 x 27 cm
Dimensiones del embalaje (L x An x Al)	56 x 56 x 46 cm
Peso del limpiafondos	10 kg
Peso con embalaje	20,5 kg
Superficie filtrante / Nivel de filtración	1827 cm <sup>2</sup> / 150 y 60µ
Capacidad del filtro	5 L
Cobertura de limpieza	24,5 cm

## ACCESORIOS OPCIONALES

Filtro de residuos muy finos para filtración de doble ciclo 60µ	Filtro grande para filtración de doble ciclo o simple 150µ	Filtro de residuos muy finos para filtración simple 60µ	Filtro de residuos finos para filtración simple 100µ	Funda de protección
R0913400	R0913300	R0863500	R0863600	R0568100

\* 3 años + 1 año si el limpiador está vinculado con iAqualink™

Consultar precios accesorios opcionales en <https://pro.fluidra.com>

VÍDEO DE LA GAMA





## LIMPIAFONDOS ELÉCTRICOS

# RA 6900 iQ - ALPHA iQ™ PRO



### COMBINACIÓN DE INTELIGENCIA Y MÁXIMO RENDIMIENTO

- + Sensor Nav Sytem™: limpieza inteligente y personalizada
- + Aspiración super potente y constante
- + Más ligero al salir del agua
- + Conexión wifi : interfaz intuitiva y funcionalidades avanzadas en la aplicación desde cualquier lugar
- + Filtración en dos niveles

**4 AÑOS**  
GARANTÍA\*

Sensor  
Nav  
System™

ASPIRACIÓN  
CICLÓNICA  
PATENTADA

DOBLE  
FILTRACIÓN

LIFT SYSTEM™  
PATENTADO

iAquaLink™  
CONTROL

### REFERENCIA

Modelo estandar	WR000296
<b>Precio sin IVA</b>	<b>2.033,00</b>
Cód. Alfanum.	ZL5

### ACCESORIOS INCLUIDOS

Carro de transporte	Unidad de control	Filtración progresiva de doble nivel 200/60 µ	Contact + Cepillos	Swivel	Aplicación gratuita

### TIPO DE PISCINAS

Tipos de piscinas	Piscinas enterradas privadas y piscinas elevadas con paredes rígidas de hasta 20 x 10 m
Formas	Rectangular, oval, forma libre
Fondos	Plano, pendiente suave, pendiente compuesta, punta de diamante
Revestimientos	Gresite, liner, casco de poliéster, PVC armado, hormigón pintado

### DESCRIPCIÓN

Zonas de limpieza	Fondo / paredes / línea de agua
Número / Duración de los ciclos de limpieza	Múltiple de 0h30 a 6h - Solo Fondo - Fondo / paredes / línea de agua - Solo línea de agua
Timer	Sí, 7-días
Fuente de energía	Autónomo, conectado a 230V Suministro de red antes del transformador
Desplazamiento	Preprogramado
Sistema de tracción	4 ruedas motrices , 2 motores
Transmisión	Engranajes
Sensor de presión	Sí
Cepillos	Sí ( Contact + Cepillos)
Lift System	Sí
Tapa transparente	Sí
Indicador de filtro lleno	Sí
Control a distancia	Sí, modo Control a distancia ( con app)
Medición de la temperatura del agua	Sí
Seguridad	Sistema playa, parada automática fuera del agua, diagnóstico, protector electrónico del motor
Tipo de filtro / acceso	Filtro rígido con acceso por la parte superior del limpiafondos
Número de productos por palet	16

### CARACTERÍSTICAS TÉCNICAS

Número de motores	3
Suministro caja de control	200-240 VAC ; 50 / 60 Hz
Fuente de energía	30 VDC
Potencia absorbida	150 W
Longitud del cable	25m con Swivel
Dimensiones del limpiafondos (L x An x Al)	43 x 48 x 27 cm
Dimensiones del embalaje (L x An x Al)	56 x 56 x 46 cm
Peso del limpiafondos	10 kg
Peso con embalaje	20,9 kg
Superficie filtrante / Nivel de filtración	1827 cm <sup>2</sup> / 150 y 60µ
Capacidad del filtro	5 L
Cobertura de limpieza	24,5 cm

### ACCESORIOS OPCIONALES

Filtro de residuos muy finos para filtración de doble ciclo 60µ	Filtro grande para filtración de doble ciclo o simple 150µ	Filtro de residuos muy finos para filtración simple 60µ	Filtro de residuos finos para filtración simple 100µ	Funda de protección
R0913400	R0913300	R0863500	R0863600	R0568100

\* 3 años + 1 año si el limpiador está vinculado con iAqualink™

Consultar precios accesorios opcionales en <https://pro.fluidra.com>

VÍDEO DE LA GAMA



# SPABOT™

EL PRIMER LIMPIADOR AUTOMÁTICO PARA SPAS



**FREEDOM  
TO  
MOVE**



RS 0800



### LIMPIEZA SENCILLA DEL SPA

Llega el primer limpiafondos automático para spas residenciales. Spabot es un robot inalámbrico que funciona con una batería de iones de litio recargable. Las luces led indican el nivel de carga y el estado del ciclo.

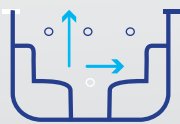

### COBERTURA ÓPTIMA

Spabot limpia de manera eficiente el fondo, los asientos y la línea de agua en 60 minutos. Viene equipado con un cestillo de filtro de 1 litro que posibilita una filtración de 100 micrones para capturar todo tipo de suciedad.



### FACILIDAD DE USO

Spabot es compacto y ligero, con un peso de 2.5 kg que que facilita su uso y su recogida al sacarlo del spa. Subirá a la superficie cuando termine su ciclo para que pueda recogerlo fácilmente. Tapa transparente que permite una buena visibilidad del filtro y la suciedad. Además, puede retirar el cartucho filtrante de manera sencilla gracias al acceso al filtro por la parte superior del limpiador.







LIMPIAFONDOS PARA SPAS

# RS 0800 - SPABOT™

- + Limpiafondos sin cable
- + Limpieza sencilla y eficaz del spa
- + Óptimo rendimiento
- + Fácil de usar

**3 AÑOS**  
GARANTÍA\*

NUEVO EN 2023



REFERENCIA	
Modelo estandar	WR000288
<b>Precio sin IVA</b>	<b>447,00</b>
Cód. Alfanum.	ZL5

### ACCESORIOS INCLUIDOS



Cargador



Filtro de residuos finos 100µ

### TIPO DE SPAS

Tipos	Spas enterrados y fuera de suelo de hasta 3 x 3 m
Formas	Todo tipo de formas
Revestimientos	Todo tipo de revestimientos

### DESCRIPCIÓN

Zonas de limpieza	Fondo / asientos / paredes
Número / Duración de los ciclos de limpieza	1 cycle - Fondo / asientos / paredes : 60 min
Ciclos de limpieza	1
Desplazamiento	Preprogramado
Sistema de tracción	Ruedas
Transmisión	Engranajes
Cepillos	Sí
Tapa transparente	Sí
Seguridad	Sistema playa, parada automática fuera del agua, diagnóstico, protección electrónica de los motores
Tipo de filtro / acceso	Filtro rígido con acceso por la parte superior del limpiafondos
Número de productos por palet	TBC

### CARACTERÍSTICAS TÉCNICAS

Número de motores	3
Tipo de batería	Batería recargable Lithium-Ion
Capacidad de batería	6 600 mAh
Potencia absorbida	50 W
Dimensiones del limpiafondos (L x An x Al)	28 x 25,5 x 23 cm
Dimensiones del embalaje (L x An x Al)	32 x 28 x 26 cm
Peso del limpiafondos	2,5 kg
Peso con embalaje	3,4 kg
Superficie filtrante / Nivel de filtración	123 cm <sup>2</sup> / 100µ
Capacidad del filtro	1 L
Cobertura de limpieza	7,4 cm

LIMPIAFONDOS PARA SPAS

# Spa Wand



- + Limpieza de espacios reducidos y de partes concretas de la piscina
- + Limpiafondos manual simple y eficaz. Sin ninguna conexión
- + Los residuos aspirados quedan retenidos en su propio filtro de acero inoxidable

**3 AÑOS**  
GARANTÍA\*



## REFERENCIA

Modelo estandar	W9320018
<b>Precio sin IVA</b>	<b>66,00</b>
Cód. Alfanum.	Z05

## ACCESORIOS INCLUIDOS



Filtro de acero



2 boquillas de limpieza



Soporte mural

## TIPO DE PISCINAS

Tipos de piscinas	Piscinas enterradas privadas y piscinas elevadas con paredes rígidas, spas, escaleras, rebosaderos y bloques de filtración
Formas	Rectangular, oval, forma libre
Fondos	Plano, pendiente suave, pendiente compuesta
Revestimientos	Gresite, liner, casco de poliéster, PVC armado, hormigón pintado

## DESCRIPCIÓN

Fuente de energía	Autónomo, conectado a 230V Suministro de red antes del transformador
Tipo de filtro / acceso	Por el usuario
Tipos de residuos aspirados	Polvo, insectos, gravilla, hojas...

## CARACTERÍSTICAS TÉCNICAS

Dimensiones del limpiafondos (L x An x Al)	7 x 7 x 144 cm
Dimensiones del embalaje (L x An x Al)	8 x 9 x 146 cm
Peso del limpiafondos	1,2 kg
Peso con embalaje	1,7 kg

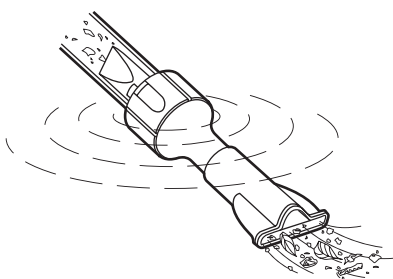

Boquilla plana: ideal para aspirar los residuos que estan en la superficie o suspendidos en el agua.



Boquilla de doble uso: para limpiar los residuos del fondo y otra para los de la superficie.





# LIMPIAFONDOS HIDRÁULICOS

Solución simple y asequible

## TABLA COMPARATIVA DE LA GAMA

	T3®	T5® Duo	MX8®	MX10®
				
Dimensión máx. de piscina.	9 x 5 m	12 x 6 m	12 x 6 m	12 x 6 m
Tramos de manguera de 1 m	10	12	12	12
Sistema de desplazamiento	Diafragma	Diafragma	Mecánica	Mecánica
Aspiración	-	-	2 turbinas	2 turbinas + cepillos
<b>Fondos de piscina</b>				
Rectangular	•	•	•	•
Oval	•	•	•	•
Redonda	•	•	•	•
Forma libre		•	•	•
Solo fondo	•			
Fondo y paredes		•	•	•
Plano	•	•	•	•
Pendiente suave	•	•	•	•
Pendiente compuesta		•	•	•
Forma diamante			•	•
Potencia mínima requerida de la bomba de filtración	1/2 HP	3/4HP	3/4 HP*	3/4 HP*
Garantía	3 años	3 años	3 años	3 años

\* Se necesita 1 CV para piscinas de gresite

## INSTALACIÓN

- El limpiafondos de aspiración se conecta directamente a la toma de limpiafondos o al skimmer de la piscina sin equipamiento complementario.
- La longitud de manguera ideal para su piscina es igual a la distancia más grande que el limpiafondos podrá recorrer en la piscina a partir del punto de conexión (skimmer o toma de limpiafondos) hasta el ángulo inferior de la piscina más alejado, más una sección de 1 metro.
- Realice una prueba de caudal para ajustar la succión necesaria para el funcionamiento del limpiafondos con la ayuda del medidor de caudal.

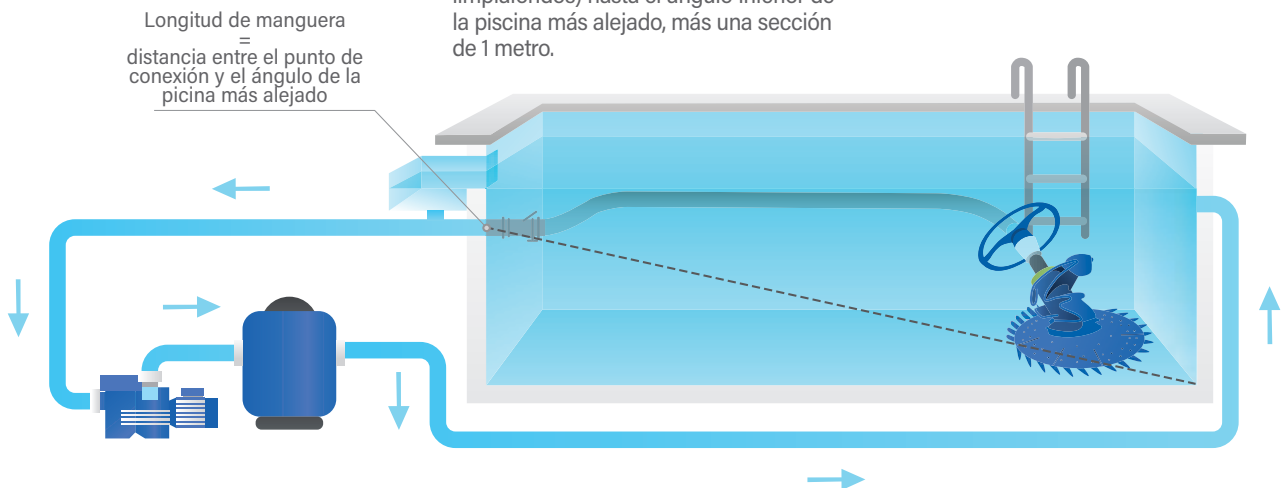

LIMPIAFONDOS HIDRÁULICOS

# T3™



- + Diafragma DiaCyclone: aspiración aún más potente
- + Disco con aletas: movilidad óptima del limpiafondos



REFERENCIA	
Modelo estandar	W70674
<b>Precio sin IVA</b>	<b>218,00</b>
Cód. Alfanum.	Z05

### ACCESORIOS INCLUIDOS

Mangueras Twist Lock	Rueda anti-bloqueo	Medidor de caudal	Válvula de regulación Automática de caudal (skimmer)

### TIPO DE PISCINAS

Tipos de piscinas	Piscinas enterradas privadas y piscinas elevadas con paredes rígidas de hasta 9 x 5 m
Formas	Rectangular, oval
Fondos	Plano, pendiente suave
Revestimientos	Gresite, liner, casco de poliéster, PVC armado, hormigón pintado

DESCRIPCIÓN	
Zonas de limpieza	Fondo
Ciclos de limpieza	Se recomienda una filtración de 6h en 3 ciclos de 2 h
Fuente de energía	Autónomo, conectado a 230V Suministro de red antes del transformador
Desplazamiento	Preprogramado
Tipo de filtro / acceso	Por el usuario en la toma de limpiafondos o en el skimmer
Sistema de tracción	Diafragma DiaCyclone
Tipos de residuos aspirados	Finos y medianos
Número de productos por palet	27

CARACTERÍSTICAS TÉCNICAS	
Longitud del cable	10 secciones de 1 m
Dimensiones del limpiafondos (L x An x Al)	41 x 36 x 28 cm
Dimensiones del embalaje (L x An x Al)	102,8 x 41,5 x 22,4 cm
Peso del limpiafondos	1,2 kg
Peso con embalaje	6,8 kg
Superficie filtrante / Nivel de filtración	Circuito de filtrado de la piscina
Cobertura de limpieza	30 cm
Velocidad de desplazamiento	6,5 m/min
Potencia mínima requerida de la bomba de filtración	1/2 HP

### ACCESORIOS OPCIONALES

Juego de 6 tubos de 1m Twist Lock
W78055

LIMPIAFONDOS HIDRÁULICOS

# T5™ Duo



- + Diafragma DiaCyclone: aspiración aún más potente
- + Duo Traction Control: dos discos flexibles independientes que mejoran su movilidad y adherencia

**3 AÑOS**  
GARANTÍA\*





TODO TIPO  
DE PISCINAS

TODO TIPO DE  
REVESTIMIENTOS

### REFERENCIA

Modelo estandar	W78046
<b>Precio sin IVA</b>	<b>286,00</b>
Cód. Alfanum.	Z05

### ACCESORIOS INCLUIDOS

			
Mangueras Twist Lock	Rueda anti-bloqueo	Medidor de caudal	Válvula de regulación Automática de caudal (skimmer)

### TIPO DE PISCINAS

Tipos de piscinas	Piscinas privadas enterradas o elevadas con paredes rígidas de hasta 12 x 6 m
Formas	Rectangular, oval, forma libre
Fondos	Plano, pendiente suave, pendiente compuesta
Revestimientos	Gresite, liner, casco de poliéster, PVC armado, hormigón pintado

### DESCRIPCIÓN

Zonas de limpieza	Fondo y paredes
Ciclos de limpieza	Se recomienda una filtración de 6h en 3 ciclos de 2 h
Fuente de energía	Autónomo, conectado a 230V Suministro de red antes del transformador
Desplazamiento	Preprogramado
Tipo de filtro / acceso	Por el usuario en la toma de limpiafondos o en el skimmer
Sistema de tracción	Diafragma DiaCyclone
Tipos de residuos aspirados	Finos y medianos
Número de productos por palet	24

### CARACTERÍSTICAS TÉCNICAS

Longitud del cable	12 secciones de 1 m
Dimensiones del limpiafondos (L x An x Al)	44 x 43 x 22 cm
Dimensiones del embalaje (L x An x Al)	99 x 45,5 x 29,5 cm
Peso del limpiafondos	1,4 kg
Peso con embalaje	8,4 kg
Superficie filtrante / Nivel de filtración	Circuito de filtrado de la piscina
Cobertura de limpieza	44 cm
Velocidad de desplazamiento	6 m/min
Potencia mínima requerida de la bomba de filtración	3/4 HP

### ACCESORIOS OPCIONALES

Juego de 6 tubos de 1m Twist Lock	Cyclonic™ Leaf Catcher
W78055	W37110

LIMPIAFONDOS HIDRÁULICOS

# MX8™



- + Sistema de navegación Preprogramado X-Drive: limpia todas las zonas de la piscina
- + Turbo aspiración: dos hélices de succión y una potente turbina de aspiración
- + Sistemas de desplazamiento por correas para una perfecta estabilidad y adherencia
- + Equipado con una válvula reguladora de caudal: controla Automáticamente el exceso de flujo a través del limpiafondos para un mejor rendimiento y longevidad



REFERENCIA	
Modelo estandar	W70668
<b>Precio sin IVA</b>	<b>485,00</b>
Cód. Alfanum.	Z05

ACCESORIOS INCLUIDOS					
Mangueras Twist Lock	Adaptador cónico	45° Largo	Codo 45°	Regulador automático de caudal	Válvula de regulación Automática de caudal (skimmer)

TIPO DE PISCINAS	
Tipos de piscinas	Piscinas enterradas privadas y piscinas elevadas con paredes rígidas de hasta 12 x 6 m
Formas	Rectangular, oval, forma libre
Fondos	Plano, pendiente suave, pendiente compuesta
Revestimientos	Gresite, liner, casco de poliéster, PVC armado, hormigón pintado

DESCRIPCIÓN	
Zonas de limpieza	Fondo y paredes
Ciclos de limpieza	Se recomienda una filtración de 6h en 3 ciclos de 2 h
Fuente de energía	Autónomo, conectado a 230V Suministro de red antes del transformador
Desplazamiento	Preprogramado
Tipo de filtro / acceso	Por el usuario en la toma de limpiafondos o en el skimmer
Sistema de tracción	Aspiración mecánica: turbina
Tipos de residuos aspirados	Finos y medianos
Número de productos por palet	30

CARACTERÍSTICAS TÉCNICAS	
Longitud del cable	12 secciones de 1 m
Dimensiones del limpiafondos (L x An x Al)	41 x 19 x 22 cm
Dimensiones del embalaje (L x An x Al)	102 x 23 x 37 cm
Peso del limpiafondos	3,2 kg
Peso con embalaje	9,5 kg
Superficie filtrante / Nivel de filtración	Circuito de filtrado de la piscina
Cobertura de limpieza	36cm
Velocidad de desplazamiento	8 m/min
Potencia mínima requerida de la bomba de filtración	3/4 HP (1 HP piscinas en Gresite)

ACCESORIOS OPCIONALES	
Juego de 6 tubos de 1m Twist Lock	Cyclonic™ Leaf Catcher
W78055	W37110

# MX10™

## CEPILLADO ACTIVO PARA UNA LIMPIEZA EN PROFUNDIDAD



LIMPIEZA

### CEPILLADO CICLÓNICO

La tecnología de cepillado ciclónico permite despegar la suciedad incrustada antes de ser aspirada. Los cepillos activos del limpiafondos permiten así eliminar cualquier tipo de residuo, incluso las resistentes algas que se pegan al fondo y a las paredes de la piscina.



### LIMPIEZA METÓDICA

Gracias a su sistema de navegación pre-programado X-Drive, el MX10 recorre metódicamente todas las zonas de su piscina, y le garantiza una cobertura impecable, independientemente del fondo y de la forma de su piscina.



### TURBO ASPIRACIÓN

El limpiafondos MX10 cuenta con el sistema de turbo aspiración: una potente turbina de aspiración y dos hélices de succión con cepillos que dirigen la suciedad y los residuos hacia la boca del limpiafondos. Esto le garantiza una limpieza ultra eficaz, incluso con un caudal bajo.



### BOCA DE ASPIRACIÓN CONVERTIBLE

Boca de aspiración de residuos convertible: para residuos grandes o residuos pequeños.



LIMPIAFONDOS HIDRÁULICOS

# MX10™



- + Sistema de navegación Preprogramado X-Drive: limpieza metódica de todas las áreas
- + Aspiración turbo: una turbina potente y una hélice periférica
- + Modo de limpieza exclusivo gracias al fregado con cepillos
- + Tracción con correas con muescas: para una estabilidad perfecta y un movimiento total
- + Mangueras Twist Lock : conexión fácil y segura



**3 AÑOS**  
GARANTÍA\*

**NUEVO EN 2023**



REFERENCIA	
Modelo estandar	WS000075
<b>Precio sin IVA</b>	<b>516,00</b>
Cód. Alfanum.	Z05

ACCESORIOS INCLUIDOS						
Cepillos de limpieza ciclónica	Mangueras Twist Lock	Adaptador cónico	Alargo 45°	Codo 45°	Regulador automático de caudal	Válvula de regulación automática de caudal (skimmer)

TIPO DE PISCINAS	
Tipos de piscinas	Piscinas enterradas privadas y piscinas elevadas con paredes rígidas de hasta 12 x 6 m
Formas	Rectangular, oval, forma libre
Fondos	Plano, pendiente suave, pendiente compuesta
Revestimientos	Gresite, liner, casco de poliéster, PVC armado, hormigón pintado

DESCRIPCIÓN	
Zonas de limpieza	Fondo y paredes
Ciclos de limpieza	Se recomienda una filtración de 6h en 3 ciclos de 2 h
Fuente de energía	Autónomo, conectado a 230V Suministro de red antes del transformador
Desplazamiento	Preprogramado
Tipo de filtro / acceso	Por el usuario en la toma de limpiafondos o en el skimmer
Sistema de tracción	Aspiración mecánica: turbina
Tipos de residuos aspirados	Finos y medianos
Número de productos por palet	30

CARACTERÍSTICAS TÉCNICAS	
Longitud del cable	12 secciones de 1 m
Dimensiones del limpiafondos (L x An x Al)	41 x 19 x 22 cm
Dimensiones del embalaje (L x An x Al)	102 x 23 x 37 cm
Peso del limpiafondos	3,2 kg
Peso con embalaje	9,5 kg
Superficie filtrante / Nivel de filtración	Circuito de filtrado de la piscina
Cobertura de limpieza	36cm
Velocidad de desplazamiento	8 m/min
Potencia mínima requerida de la bomba de filtración	3/4 HP (1 HP piscinas en Gresite)

ACCESORIOS OPCIONALES	
Juego de 6 tubos de 1m Twist Lock	Cyclonic™ Leaf Catcher
W78055	W37110



LIMPIAFONDOS HIDRÁULICOS

# Cyclonic™ Leaf Catcher



- + Sistema innovador de aspiración ciclónica: los residuos permanecen en suspensión, evitando que el filtro se obstruya y la succión sea constante.
- + No aumenta la presión en la bomba
- + Cámara filtrante amplia, transparente y fácil de vaciar
- + Fácil de instalar en todo tipo de mangueras

**3** AÑOS  
GARANTÍA\*

REFERENCIA

Modelo estandar	W37110
<b>Precio sin IVA</b>	<b>135,00</b>
Cód. Alfanum.	ZOR

ACCESORIOS INCLUIDOS



Adaptadores de manguera estándar y twist lock

DESCRIPCIÓN

Tipo de filtro / acceso	Por el usuario en la toma de limpiafondos o en el skimmer
Tipos de residuos aspirados	Todo tipo de residuos

CARACTERÍSTICAS TÉCNICAS

Dimensiones del accesorio (L x An x Al)	23 x 19 x 28 cm
Dimensiones del embalaje (L x An x Al)	24 x 20 x 29 cm
Peso	1 kg
Peso con embalaje	1,3 kg

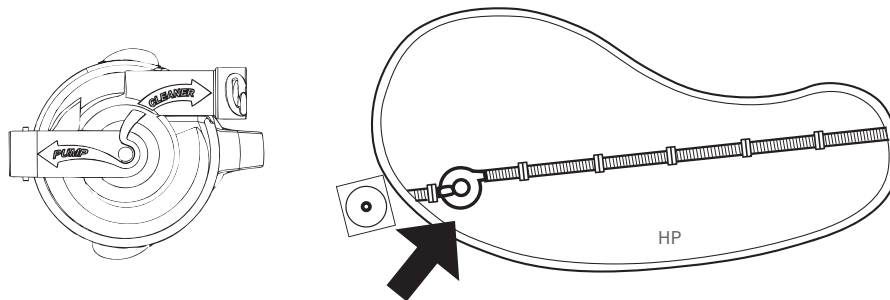

Conecte el prefiltro de hojas a las mangueras más cercanas a la boquilla de aspiración o al skimmer. Asegúrese de que el prefiltro de hojas esté correctamente orientado (pump = lado de la bomba y cleaner = lado limpiafondos).



# Polaris®

## Limpeza de alta presión

El limpiafondos aspira la suciedad gracias a un principio físico llamado «efecto Venturi» que tiene lugar dentro del limpiafondos, transforma el agua que entra en una potente corriente de aspiración. Máxima eficacia en un tiempo mínimo.



### EQUIPAMIENTO NECESARIO

- Línea específica toma de limpiafondos: mangueras rígidas PVC de 16 bars.
- Bomba de presión adicional (mín 1 CV) acoplada a la filtración.
- **Para un óptimo funcionamiento, le aconsejamos equipar la piscina con un cuadro eléctrico y una bomba de presión Polaris®. Esto garantiza una compatibilidad total y una potencia de aspiración ideal.**
- Presión de funcionamiento: mínimo 1,8 bar.

### INSTALACIÓN

- 1 Aspiración del agua por la bomba mediante los skimmers y el sumidero de fondo.
- 2 El agua llega al filtro para su limpieza.
- 3 El agua limpia es devuelta a la piscina a través del retorno.
- 4 Toma de succión convertida en presión.
- 5 Los limpiafondos a presión Polaris® se conectan a la toma de limpiafondos transformada en impulsión.
- 6 Efecto Venturi generado por los jets, transforma el agua en una potente corriente de aspiración y permite que el limpiafondos se desplace.
- 7 La longitud de manguera es igual a la distancia entre el punto de retorno (5) y el punto más alejado de la piscina (7) más el tramo de manguera <<leader>>

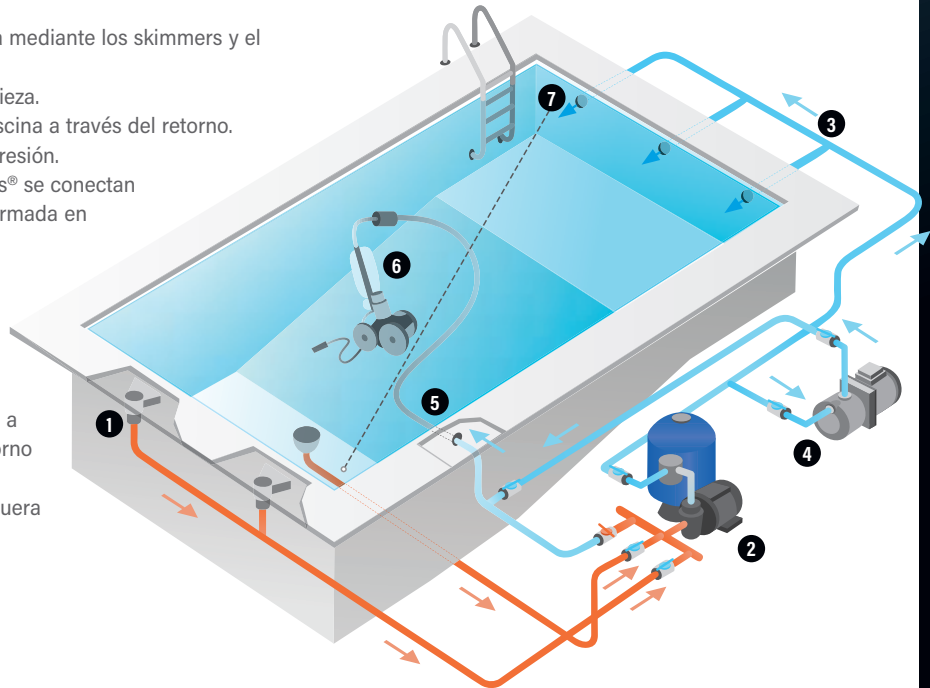

### INSTALACIÓN DE LAS MANGUERAS

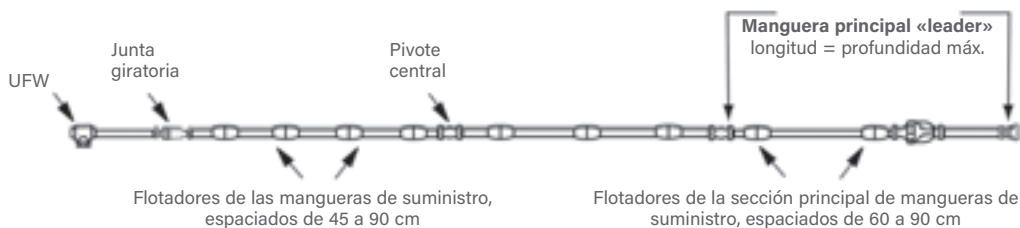



LIMPIAFONDOS HIDRÁULICOS DE PRESIÓN

**Polaris 280**

- + 2 jets venturi y cola de impulsión eficaz
- + Amplio canal de aspiración
- + Válvula de retroceso antibloqueo

**3** AÑOS  
GARANTÍA



TODO TIPO  
DE PISCINAS

REFERENCIA	
Modelo estandar	W7220000
<b>Precio sin IVA</b>	<b>662,00</b>
Cód. Alfanum.	Z05

ACCESORIOS INCLUIDOS

Bolsa estándar con cremallera	Kit válvula de retroceso automático

TIPO DE PISCINAS

Tipos de piscinas	Piscinas enterradas privadas de medidas estándar
Formas	Todo tipo de formas
Fondos	Fondo plano, pendiente suave, fosa de salto con pendiente compuesta, punta de diamante
Revestimientos	Gresite, liner, casco de poliéster, PVC armado, hormigón pintado

DESCRIPCIÓN

Tipo de sistema	Hidráulico a presión
Desplazamiento	Aleatorio y multidireccional
Fuente de energía	Autónomo, conectado a 230V Suministro de red antes del transformador
Aspiración	Sistema Venturi 2 jets
Recogida de los residuos	Bolsa independiente + cola de impulsión

CARACTERÍSTICAS TÉCNICAS

Equipo necesario*	Bomba de presión 1 CV Polaris
Presión de funcionamiento	2,2 bars
Línea específica toma de limpiafondos	Mangueras rígidas 16 bars
Velocidad de desplazamiento	15 m / min
Dimensión de aspiración	7 cm
Longitud de la manguera	9,60 m
Peso del limpiafondos	3,2 kg
Número de productos por palet	36

ACCESORIOS OPCIONALES

Bolsas filtro desechables (EZ Bag) (6 un.)	Bolsa estándar con cremallera	Bolsa de hojas	Bolsa ultrafina
W7230114	W7230102	W7230104	W7230103

\* Según la distancia a la sala técnica



## LIMPIAFONDOS HIDRÁULICOS DE PRESIÓN

# Polaris 3900 SPORT

- + 3 jets venturi y cola de impulsión eficaz
- + 3 ruedas motrices equipadas con neumáticos anchos
- + Válvula de retroceso antibloqueo
- + Correas de acero inoxidable

**3** AÑOS  
GARANTÍA



TODO TIPO DE PISCINAS

REFERENCIA	
Modelo estandar	W7620000
<b>Precio sin IVA</b>	<b>782,00</b>
Cód. Alfanum.	Z05

### ACCESORIOS INCLUIDOS

Bolsa estándar de doble capacidad con cremallera	Bolsa ultrafina negra	Kit válvula de retroceso automático	Tail Sweep Pro

### TIPO DE PISCINAS

Tipos de piscinas	Piscinas enterradas privadas de medidas estándar
Formas	Todo tipo de formas
Fondos	Fondo plano, pendiente suave, fosa de salto con pendiente compuesta, punta de diamante
Revestimientos	Gresite, liner, casco de poliéster, PVC armado, hormigón pintado

### DESCRIPCIÓN

Tipo de sistema	Hidráulico a presión
Desplazamiento	Aleatorio y multidireccional
Fuente de energía	Autónomo, conectado a 230V Suministro de red antes del transformador
Aspiración	Sistema Venturi 3 jets
Tipos de residuos aspirados	Bolsa independiente + cola de impulsión

### CARACTERÍSTICAS TÉCNICAS

Equipo necesario*	Bomba de presión de 1 CV Polaris, Bomba de presión 1,5 CV o superior**
Presión de funcionamiento	2,2 a 2,6 bars max
Línea específica toma de limpiafondos	Mangueras rígidas 16 bars
Velocidad de desplazamiento	20 m / min
Dimensión de aspiración	6 cm
Longitud de la manguera	9,60 m
Peso del limpiafondos	3,5 kg
Número de productos por palet	16

### ACCESORIOS OPCIONALES

Bolsas filtro desechables (EZ Bag) (6 un.)	Bolsa estándar doble capacidad con cremallera	Bolsa estándar con cremallera	Bolsa de hojas	Bolsa ultrafina
W7230114	W7610000	W7230111	W7230104	W7230109

\* Seg ún la distancia a la sala técnica

\*\*Para una sala técnica a una distancia de más de 15 m. Par a un uso perfecto de su limpiador a presión, recomendamos usarlo con un 1.5 CV



**3** AÑOS  
GARANTÍA



LIMPIAFONDOS HIDRÁULICOS DE PRESIÓN

# QUATTRO™ SPORT

- + 3 jets, aspiración súper potente
- + Boquilla de aspiración extra ancha y potencia de aspiración superior
- + Navegación multidireccional
- + Doble filtración

REFERENCIA	
Modelo estandar	WE000028
<b>Precio sin IVA</b>	<b>687,00</b>
Cód. Alfanum.	Z05

## ACCESORIOS INCLUIDOS



Filtro con doble filtración 3.5L

## TIPO DE PISCINAS

Tipos de piscinas	Piscinas enterradas privadas
Formas	Todo tipo de formas
Fondos	Fondo plano, pendiente suave, pendiente compuesta, pozo de buceo, punta de diamante
Revestimientos	Gresite*, liner, casco de poliéster, PVC armado, hormigón pintado

## DESCRIPCIÓN

Tipo de sistema	Limpiafondos Polaris
Desplazamiento	Preprogramado
Fuente de energía	Autónomo, conectado a 230V Suministro de red antes del transformador
Aspiración	Sistema Venturi 3 jets
Tipos de residuos aspirados	Bandeja filtrante rígida / Acceso superior

## CARACTERÍSTICAS TÉCNICAS

Equipo necesario*	Bomba de presión de 1 CV Polaris, Bomba de presión 1,5 CV o superior**
Presión de funcionamiento	2,2 bars
Línea específica toma de limpiafondos	Tubos rígidos 16 bars
Velocidad de desplazamiento	16 m / min
Dimensión de aspiración	7 cm
Longitud de la manguera	9,60 m
Peso del limpiafondos	6.8 kg
Número de productos por palet	20

## ACCESORIOS OPCIONALES

Filtro genérico	Filtro de residuos finos
R0836300	R0836400

\* Para un agarre perfecto de su limpiador en Gresite, reemplace las pistas originales con neumáticos Positrax vendidos como accesorios

\*\* Para una sala técnica a una distancia de más de 15 m. Para un uso perfecto de su limpiador a presión, recomendamos usarlo con un 1.5 CV

LIMPIAFONDOS HIDRÁULICOS DE PRESIÓN

## Bomba & Cuadro eléctrico



- + Adaptable a todo tipo de tratamiento del agua (agua de mar, agua de cloro, agua desmineralizada ...)
- + Distancia máxima a la piscina 20 metros
- + Kit de conexión "Quick Connect" incluido

**3** AÑOS  
GARANTÍA



**Bomba Polaris  
Con kit de conexión**

REFERENCIA	
Modelo estandar	W4530248
<b>Precio sin IVA</b>	<b>578,00</b>
Cód. Alfanum.	Z05

GENERALIDADES	
Potencia	1 CV monofase
Tipo	Multicelular
Cuerpo turbina	Noryl®
Composición	Bomba + Kit conexión rápida (BPK)
Peso	11 kg
Garantía	3 años

CARACTERÍSTICAS TÉCNICAS	
Alimentación	220-240 V
Consumo	0,75 kW
Eje turbina	Inox AISI 420
RPM	2800 rpm
Intensidad nominal	5,3 A
Índice de protección	Estanqueidad IP-55



- + Ideal para combinar con los limpiadores Polaris.
- + Fácil de programar
- + Interruptor magnetotérmico para proteger el sistema.

**Cuadro eléctrico**

REFERENCIA	
Modelo estandar	045550POLARIS
<b>Precio sin IVA</b>	<b>106,71</b>
Cód. Alfanum.	Z05

**3** AÑOS  
GARANTÍA

GENERAL	
Dimensiones ( L x An x Al)	200 X 200 X 200 mm
Peso	1 kg
Garantía	3 años

CARACTERÍSTICAS TÉCNICAS	
Alimentación	230 V / 50 Hz monofásico
Disyuntor	4 a 6,3 A
Interruptor	Auto / paro / manual
Índice de protección	Estanqueidad IP-65
Instalación	30 mA



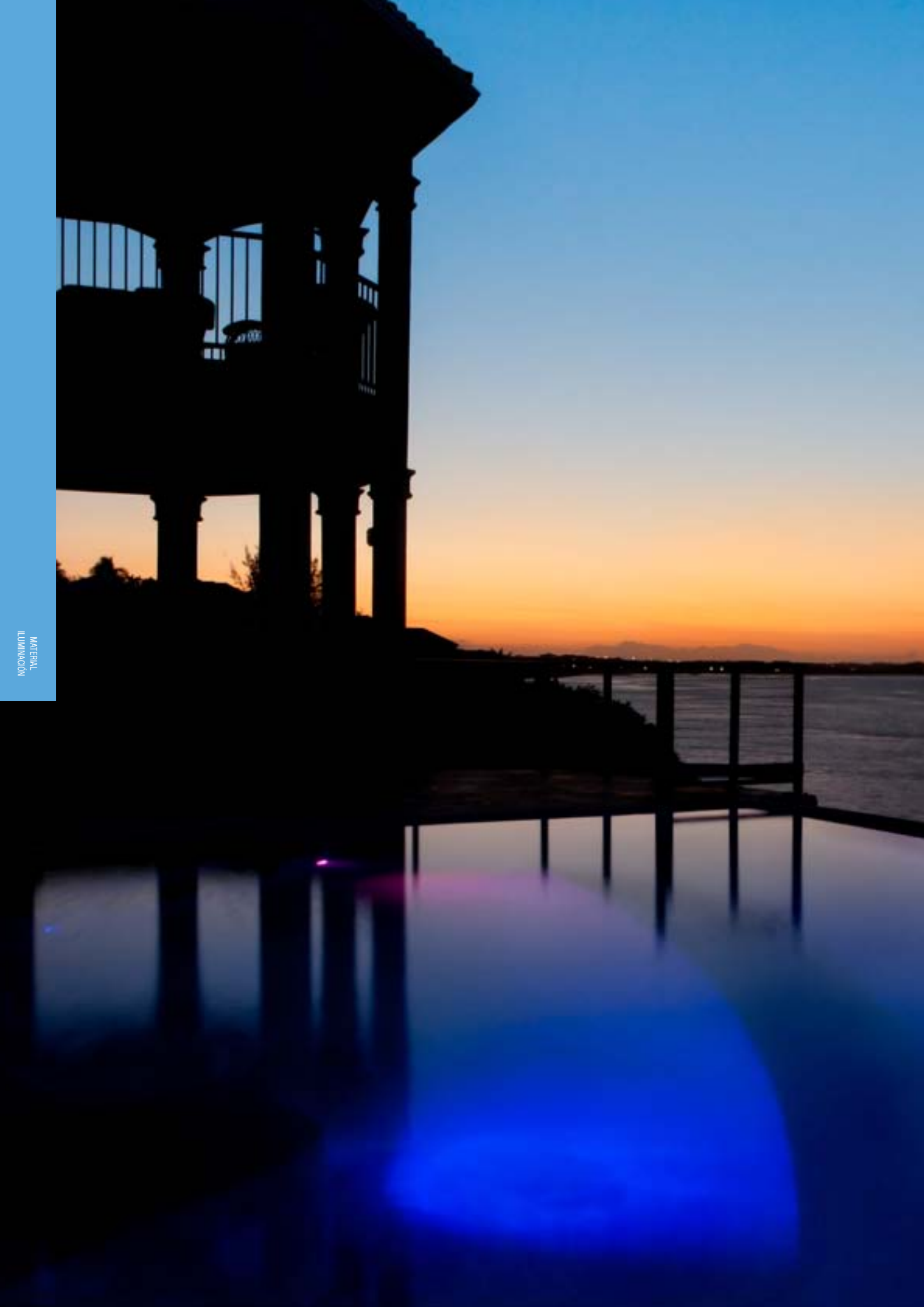

MATERIAL  
LUMINACION

# MATERIAL DE ILUMINACIÓN

**ASTRALPOOL** 

**AQUA  
SPHERE**



**ZODIAC**<sup>®</sup>

- |            |   |            |  |
|------------|---|------------|--|
| <b>480</b> | <b>NUEVA ETIQUETA DE EFICIENCIA ENERGÉTICA</b>  | <b>502</b> | <b>AQUASPHERE - OTRAS LUCES LED</b>            |
| <b>481</b> | <b>LUMIPLUS DE ASTRALPOOL - ILUMINACIÓN LED</b> | <b>504</b> | <b>ZODIAC LED NL</b>                           |
| 481        | Guías de selección de iluminación para piscinas | <b>506</b> | <b>NUEVA LEGISLACIÓN SOBRE LUCES</b>           |
| 485        | LED LumiPlus Flexi                              | <b>507</b> | <b>NICHOS</b>                                  |
| 488        | LED LumiPlus Flexi Mini                         | <b>510</b> | <b>TRANSFORMADORES Y ACCESORIOS</b>            |
| 490        | LED LumiPlus Design                             | <b>514</b> | <b>ILUMINACIÓN DE EXTERIOR</b>                 |
| 491        | LED LumiPlus Micro                              | <b>515</b> | <b>SISTEMA DE MÚSICA SUBACUÁTICA AQUARMONY</b> |
| 492        | LED LumiPlus Lamps PAR 56                       |            |  |
| 494        | LED LumiPlus Essential                          |            |  |
| 497        | Guías de selección de iluminación para spas     |            |  |
| 498        | LED LumiPlus para spas                          |            |  |
| 499        | Guía de selección de sistema de control         |            |  |
| 500        | Iluminación LED - Sistemas de control           |            |  |

# Eficiencia energética

Nuevo reglamento europeo de etiquetado energético para lámparas y proyectores

## NUEVA ETIQUETA DE EFICIENCIA ENERGÉTICA PARA ILUMINACIÓN

La Unión Europea ha aprobado el reglamento europeo 2019/2015/UE relativo al nuevo etiquetado energético de lámparas y proyectores que entra en vigor el 1 de septiembre de 2021 y que deroga el reglamento europeo 874/2012/UE.

La nueva etiqueta Eficiencia Energética permite:

- Ofrecer más información al instalador y al cliente. Gracias al nuevo código QR, acceder a la base europea EPREL, donde se pueden consultar las características del producto.
- El establecimiento de una nueva clasificación energética impulsa la evolución de la tecnología de iluminación.
- Mayor control de los productos fabricados en la UE gracias al código QR.



Etiqueta nueva

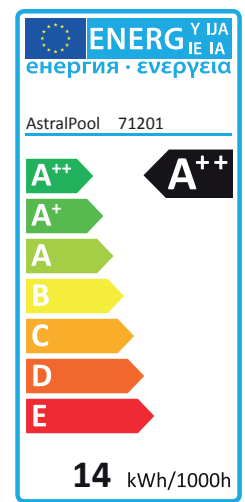

Etiqueta antigua

La nueva clasificación debe estar indicada en los envases unitarios con la etiqueta y en los catálogos y fichas técnicas del producto con el siguiente símbolo.



















































































# Guía de selección de iluminación

## Proyectores LumiPlus LUZ BLANCA AC

Los proyectores LumiPlus luz blanca AC funcionan con 12 VAC.

Para completar la instalación de estos proyectores es necesario elegir el soporte, que puede ser nicho, boquilla u otra fijación. Los encontrarás en la página 508.

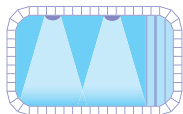
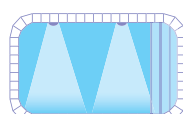
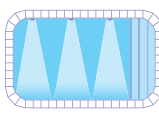
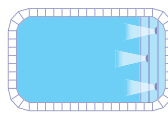
	VASO PISCINA							ESCALERAS		
	LumiPlus V2				LumiPlus V1			LumiPlus V2	LumiPlus V1	Micro
										
	FlexiNiche	FlexiSlim	FlexiRapid	diseño	FlexiNiche	FlexiSlim	FlexiRapid	FlexiMini V2	FlexiMini V1	Micro
Tipo de instalación										
Flujo luminoso	4 320 lm	4 320 lm	4 320 lm	4 320 lm	1.485 lm	1.485 lm	1.485 lm	900 lm	450 lm	315 lm
Consumo	32 W (42VA)	32 W (42VA)	32 W (42VA)	32 W (35VA)	14,5 W (20VA)	14,5 W (20VA)	14,5 W (20VA)	7,2 W (10,5 VA)	3,5 W (6VA)	4 W (6VA)
Eficiencia energética										
Temperatura de color de la luz	 5.700K 3.000K	 5.700K 3.000K	 5.700K 3.000K	 5.700K 3.000K	 5.700K 3.000K	 5.700K 3.000K	 5.700K 3.000K	 5.700K 3.000K	 5.700K 3.000K	 5.700K 3.000K
Color del embellecedor	 Blanco  Beige  Gris  Antracita  Inox	 Blanco  Beige  Gris  Antracita	 Blanco  Beige  Gris  Antracita	 Blanco  Efecto inox	 Blanco  Beige  Gris  Antracita  Inox	 Blanco  Beige  Gris  Antracita	 Blanco  Beige  Gris  Antracita	 Blanco  Beige  Gris  Antracita  Inox	 Blanco  Beige  Gris  Antracita  Inox	 Blanco  Inox
Zona de iluminación	 25m <sup>2</sup> x proyector				 20m <sup>2</sup> x proyector			 FlexiMini V2 12 m <sup>2</sup>	 FlexiMini V1 6m <sup>2</sup> Micro 5m <sup>2</sup>	

### Guía de tipos de instalación:

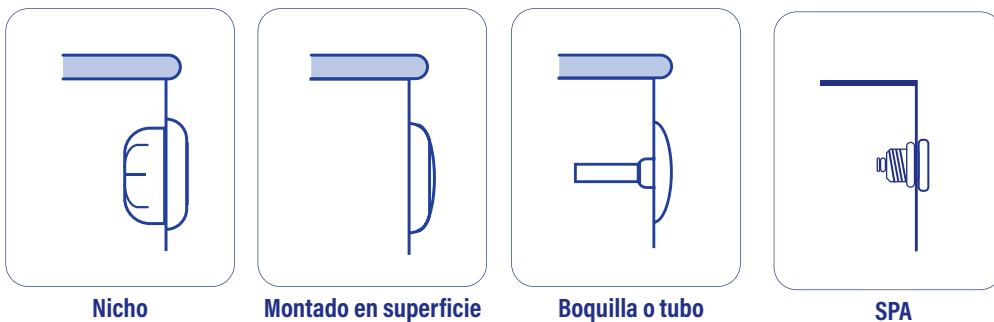

# Guía de selección de iluminación











































































































## Proyectores LumiPlus ALTA EFICIENCIA LUZ BLANCA DC

Los proyectores LumiPlus luz blanca DC funcionan con 24 VDC.

Ventajas de los proyectores DC frente a los de AC:

- Alta eficiencia energética
- Incluye fuente de alimentación
- Reducción de la caída de tensión, la sección del cable eléctrico puede ser más pequeña que en los proyectores AC
- La fuente de alimentación suministrada protege a los proyectores de las subidas de tensión

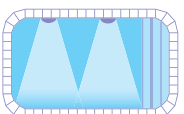
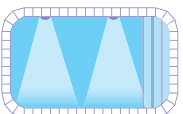
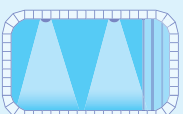
Para completar la instalación de estos proyectores es necesario elegir el soporte, que puede ser nicho, boquilla u otra fijación. Los encontrarás en la página 508.

	VASO PISCINA									ESCALERAS	
	LumiPlus V2			LumiPlus V1			LumiPlus V1 Máx. eficiencia			LumiPlus FlexiMini	
											
	FlexiNiche	FlexiSlim	FlexiRapid	FlexiNiche	FlexiSlim	FlexiRapid	FlexiNiche	FlexiSlim	FlexiRapid	FlexiMini V2	FlexiMini V1
Tipo de instalación											
Flujo luminoso	4 320 lm	4 320 lm	4 320 lm	1.485 lm	1.485 lm	1.485 lm	1.485 lm	1.485 lm	1.485 lm	900 lm	450 lm
Consumo	32 W (32VA)	32 W (32VA)	32 W (32VA)	14 W (14VA)	14 W (14VA)	14 W (14VA)	8,7 W (8,7VA)	8,7 W (8,7VA)	8,7 W (8,7VA)	6,8 W (6,8 VA)	3 W (3VA)
Eficiencia energética											
Temperatura de color de la luz	 	 	 	 	 	 	 	 	 	 	 
Color del embellecedor	 Blanco	 Blanco	 Blanco	 Blanco	 Blanco	 Blanco	 Blanco	 Blanco	 Blanco	 Blanco	 Blanco
	 Beige	 Beige	 Beige	 Beige	 Beige	 Beige	 Beige	 Beige	 Beige	 Beige	 Beige
	 Gris	 Gris	 Gris	 Gris	 Gris	 Gris	 Gris	 Gris	 Gris	 Gris	 Gris
	 Antracita	 Antracita	 Antracita	 Antracita	 Antracita	 Antracita	 Antracita	 Antracita	 Antracita	 Antracita	 Antracita
	 Inox			 Inox			 Inox			 Inox	 Inox
Zona de iluminación	 25m <sup>2</sup> x proyector			 20m <sup>2</sup> x proyector			 20m <sup>2</sup> x proyector			 FlexiMini V2 12m <sup>2</sup> FlexiMini V1 6m <sup>2</sup>	







































































# Guía de selección de iluminación

## Proyectores LumiPlus LUCES RGB

Los proyectores LumiPlus luz RGB AC funcionan con 12 VAC.

Para completar la instalación de estos proyectores es necesario elegir el soporte, que puede ser nicho, boquilla u otra fijación. Los encontrarás en la página 508.

En las páginas 500-501 encontrarás varios sistemas de control para poder cambiar el color, la secuencia del color, el apagado automático, etc. de cualquiera de los proyectores que se mencionan a continuación.

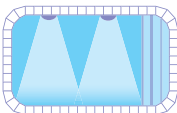
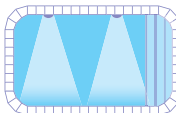
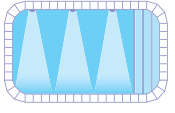
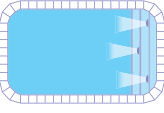
	VASO PISCINA							ESCALERAS		
	LumiPlus V2				LumiPlus V1			LumiPlus FlexiMini & Micro		
										
	FlexiNiche	FlexiSlim	FlexiRapid	diseño	FlexiNiche	FlexiSlim	FlexiRapid	FlexiMini V2	FlexiMini V1	Micro
Tipo de instalación										
Flujo luminoso	2.544 lm	2.544 lm	2.544 lm	2.544 lm	1.100 lm	1.100 lm	1.100 lm	600 lm	300 lm	186 lm
Consumo	43 W (54VA)	43 W (54VA)	43 W (54VA)	32 W (42VA)	22 W (29VA)	22 W (29VA)	22 W (29VA)	8 W (11,5 VA)	3,8 W (6,5VA)	4 W (7VA)
Eficiencia energética										
Color del embellecedor	 Blanco	 Blanco	 Blanco	 Blanco	 Blanco	 Blanco	 Blanco	 Blanco	 Blanco	 Blanco
	 Beige	 Beige	 Beige	 Efecto inox	 Beige	 Beige	 Beige	 Beige	 Beige	 Inox
	 Gris	 Gris	 Gris		 Gris	 Gris	 Gris	 Gris	 Gris	
	 Antracita	 Antracita	 Antracita		 Antracita	 Antracita	 Antracita	 Antracita	 Antracita	
	 Inox				 Inox			 Inox	 Inox	
Zona de iluminación	 20m <sup>2</sup> x proyector				 15 m <sup>2</sup> x proyector			 FlexiMini V2 8m <sup>2</sup>		 FlexiMini V1 4m <sup>2</sup> Micro 3m <sup>2</sup>





**AstralPool LumiPlus** es la familia más extensa del mercado de luminarias subacuáticas para piscinas públicas, comerciales y residenciales.

Toda la familia LumiPlus está realizada con LEDs y componentes electrónicos de alta calidad y son fabricados íntegramente en la UE bajo sus estándares de calidad.

La familia AstralPool LumiPlus ofrece:

- Mayor eficiencia energética.
- Proyector de grandes prestaciones con la incorporación de la tecnología Top Quality Lighting (TQL).
- Mejora la eficiencia energética en la instalación con el uso de lámparas y proyectores Lumiplus DC alimentados con fuentes de alimentación de corriente continua (24VDC).
- Gran control sobre la gama con la inclusión del concepto Internet of Pools (IoP) de Fluidra Connect.
- Protección IP68.
- L70 50.000 horas de funcionamiento.



PROYECTOR

# LumiPlus Flexi & FlexiMini

La solución LED que se adapta  
a todo tipo de piscinas

Los proyectores LumiPlus, Flexi y FlexiMini, se caracterizan por su acabado más estético y por su gran adaptabilidad a cualquier tipo de piscina nueva o existente, de liner u hormigón y con instalación a nicho, superficie o boquilla.

**«Flexibilidad máxima con el nuevo sistema LumiPlus Flexi y FlexiMini de Astralpool»**



Flexi



Flexi Mini

MATERIAL  
ILUMINACIÓN



Eficiencia  
energética



\* Para Flexi, código 71236; para FlexiMini, códigos 74401 y 74401WW



# LumiPlus Flexi

La solución LED que se adapta a todos los tipos de piscina



La familia de proyectores LumiPlus Flexi, FlexiNiche, FlexiSlim y FlexiRapid se caracteriza por su gran adaptabilidad a cualquier tipo de piscina ya existente o de nueva construcción, ya sea de liner o de hormigón, y se puede colocar en un nicho, sobre la superficie o en un pasamuros. El sistema LumiPlus Flexi ofrece máxima flexibilidad.

La versión FlexiNiche, con su sistema único de tornillería, se puede adaptar a cualquier nicho con un diámetro entre 180 y 230 mm.

La versión FlexiSlim es compatible con los acoples de los proyectores Flat, Extraflat y Slim de AstralPool.

FlexiRapid es compatible con cualquier boquilla con rosca interior de 1"½.



En las piscinas nuevas su configuración se hace en dos fases. Debes elegir:

1. El color de la luz.
2. El color del embellecedor que mejor quede con tu piscina entre blanco, beige, gris claro, gris antracita y acero inoxidable (este solo para la versión FlexiNiche).

### Dimensiones

LumiPlus FlexiNiche		LumiPlus FlexiSlim	LumiPlus FlexiRapid
Nicho Ø 180-230 mm		Paredes	Boquillas
ABS	Toda de acero inox		

### Dimensiones

#### Punto de luz LumiPlus Flexi

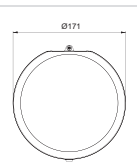

#### ¿Cómo instalarlo?



1 Elige el punto de luz:	+	2 Elige el embellecedor:	=	Resultado
 Blanco / Blanco cálido AC Blanco / Blanco cálido DC RGB / RGB Wireless AC V2 Blanco / Blanco cálido AC Blanco / Blanco cálido DC RGB AC RGB DMX AC		FlexiNiche FlexiSlim FlexiRapid		FlexiNiche FlexiSlim FlexiRapid

### Características del punto de luz

	Códigos	Color de la lámpara	Consumo	Temperatura del color	Sistema de control	Eficiencia
V1 BLANCO: 1485 lm RGB: 1100 lm AC - 12 V AC / DC - 24 V DC	71200	Blanco AC	14,5 W (20VA)	5 700K	ON / OFF	
	71200WW	Blanco cálido AC	14,5 W (20VA)	3 000K	ON / OFF	
	71201	Blanco DC	14 W	5 700K	ON / OFF	
	71201WW	Blanco cálido DC	14 W	3 000K	ON / OFF	
	71236	<b>Blanco DC gran eficiencia</b>	<b>8,7 W</b>	<b>5 700K</b>	<b>ON / OFF</b>	
	71203	RGB AC	22 W (29 VA)	-	LumiPlus ECO / LumiPlus Top / Fluidra Connect / App WIFI LED	
V2 BLANCO: 4320 lm RGB: 2544 lm AC - 12 V AC / DC - 24 V DC	71205	RGB WIR AC	22 W (29 VA)	-	Wireless Control Motion	
	71233	Blanco AC	32W (42VA)	5 700K	ON / OFF	
	71233WW	Blanco cálido AC	32W (42VA)	3 000K	ON / OFF	
	71202	Blanco DC	32 W	5 700K	ON / OFF	
	71202WW	Blanco cálido DC	32 W	3 000K	ON / OFF	
	71204	RGB AC	43W (54VA)	-	LumiPlus ECO / LumiPlus Top / Fluidra Connect / App WIFI LED	
71208	DMX RGB AC	43W (54VA)	-	LumiPlus RGB DMX		

<sup>(1)</sup> Resistente al agua de mar. Versiones en ABS. <sup>(2)</sup> Para el código 71236 AC: corriente alterna. DC: corriente continua. Las versiones DC se entregan con fuente de alimentación.



Los modelos de luz RGB son compatibles con Fluidra Connect.

# Proyectores LumiPlus Flexi

Elementos necesarios para instalar un LumiPlus Flexi



Elige entre los elementos según tu necesidad:

- Piscinas nuevas
- Renovación sin cambio de nicho

Lumiplus Flexi cuenta con 2 componentes



Para la correcta instalación es necesario disponer de los 2 elementos.

1 Punto de luz	Código	Precio sin IVA	Código Alfanum.	Código	Precio sin IVA	Código Alfanum.
		VI			V2	
	71200	<b>151,00</b>	A04	71233	<b>341,00</b>	A04
	71200WW	<b>159,00</b>	A04	71233WW	<b>366,00</b>	A04
	71201	<b>169,30</b>	A04	71202	<b>366,00</b>	A04
	71201WW	<b>177,20</b>	A04	71202WW	<b>385,00</b>	A04
	71236	<b>229,00</b>	A04			
	71203	<b>193,10</b>	A04	71204	<b>414,00</b>	A04
	71205	<b>262,00</b>	A04			
	71206	<b>386,00</b>	A04			
	71207	<b>645,00</b>	A04			
				71208	<b>629,00</b>	A04

Los puntos de luz incorporan un cable de 2,5 m de longitud. Cables de 5m, 10m y 15m disponibles sobre pedido.

(1) Escoge el sistema de control más adecuado (ver el apartado de sistemas de control).

(2) Compatible con embellecedores ABS.

2 Embellecedor con accesorio	Código	Precio sin IVA	Código Alfanum.
<b>EMBELLECEDOR FLEXINICHE PARA SU INSTALACIÓN EN NICHOS</b>			
	71209	<b>77,40</b>	A04
	71209CL090	<b>92,50</b>	A04
	71209CL129	<b>92,50</b>	A04
	71209CL144	<b>92,50</b>	A04
	71209CLSS	<b>134,90</b>	A04
	73440	<b>303,00</b>	A04
<b>EMBELLECEDOR FLEXISLIM PARA SU INSTALACIÓN EN PARED</b>			
	71210	<b>101,40</b>	A04
	71210CL090	<b>116,50</b>	A04
	71210CL129	<b>116,50</b>	A04
	71210CL144	<b>116,50</b>	A04
<b>EMBELLECEDOR FLEXIRAPID PARA SU INSTALACIÓN EN BOQUILLAS</b>			
	71211	<b>67,20</b>	A04
	71211CL090	<b>82,40</b>	A04
	71211CL129	<b>82,40</b>	A04
	71211CL144	<b>82,40</b>	A04

KITS : EMBELLECEDOR + PUNTO DE LUZ	Código	Precio sin IVA	Código Alfanum.	Código	Precio sin IVA	Código Alfanum.
	<b>Blanco AC</b>			<b>Blanco DC</b>		
	71212	<b>213,00</b>	A04	71213	<b>229,00</b>	A04
	71214	<b>235,00</b>	A04	71215	<b>254,00</b>	A04
	71216	<b>202,20</b>	A04	71217	<b>221,00</b>	A04
	73442	<b>437,00</b>	A04	73441	<b>457,00</b>	A04

AC: corriente alterna. DC: corriente continua.

instalación	Código	Precio sin IVA	Código Alfanum.	Código	Precio sin IVA	Código Alfanum.
	<b>Nichos (*)</b>			<b>Nicho Ø180</b>		
		59813	<b>26,15</b>	A04	00349	<b>32,93</b>
			-	-	54102 / 54103	<b>338,00 / 482,00</b>
		59814	<b>55,76</b>	A04	00364 / 17805	<b>98,79 / 110,77</b>
		59815	<b>44,55</b>	A04	28887 / 72261	<b>74,52 / 82,89</b>
		-	-	23671 / 23670	<b>96,35 / 86,39</b>	
	<b>Boquilla</b>					
				35418	<b>7,30</b>	A04
				35421	<b>5,99</b>	A04
				27084	<b>21,69</b>	A04
			74179	<b>11,76</b>	A01	

Existen otras opciones de nichos de Ø230 y Ø180 (ver catálogo).

Para instalar la versión FlexiSlim en piscinas de hormigón + liner debe adquirirse también el kit 71234 (no incluido).

\* Se pueden usar nichos de ABS con aros decorativos de ABS Flexi.

PROYECTOR

# LumiPlus FlexiMini

Diseño compacto.  
Máxima personalización.



El proyector LumiPlus FlexiMini es un proyector subacuático de dimensiones reducidas que destaca por su instalación sencilla y flexible, ya que es compatible con los nichos Mini V2 y V3, las boquillas de rosca interna de 1 1/2", cables de 63 mm o 2", tubos D63 PN6 y PN10 o tubos D50 PN10. En las piscinas nuevas su configuración se hace en dos fases. Debes elegir:

- 1.- El punto de luz.
- 2.- Uno de los 4 modelos de embellecedor: nicho; boquilla L; boquilla S; o para tubo o pasamuros.

El embellecedor puede estar fabricado en material ABS con acabado de color blanco, gris claro, gris antracita o beige; o en acero inox AISI-316L.

El punto de luz está disponible en dos potencias: V1 para iluminar escaleras y V2 para iluminar el vaso; además puedes elegir entre luz de color blanco, blanco cálido y RGB multicolor. Las versiones RGB son compatibles con los sistemas de control ECO, TOP, Wireless, la aplicación LumiPlus LED, ModBUS (Connect) y DMX (ver páginas 500-501).

## Dimensiones

### Punto de luz FlexiMini

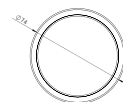



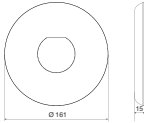
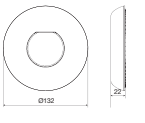
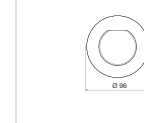
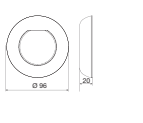
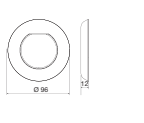





## Dimensiones

LumiPlus FlexiMini Nicho	LumiPlus FlexiMini Boquillas L		LumiPlus FlexiMini Boquillas S		Tubos y pasamuros LumiPlus FlexiMini
Nicho	Boquilla L 2"	Boquilla L 1" 1/2	Boquilla S 2"	Boquilla S 1" 1/2	Tubo Ø50 PN6 / P10 Pasamuros 2" / 1 1/2"
					
Compatible con nichos 06967; 00369; 49828	Compatible con boquillas de Ø máx. 116 mm y profundidad de 0 a 10 mm		Compatible con boquillas de Ø máx. 91 mm y profundidad de 7 a 9 mm		

**1** Elige el punto de luz:

**2** Elige el embellecedor:

= Resultado

		
Blanco Blanco cálido RGB		
<b>V1</b> Blanco / Blanco cálido AC Blanco / Blanco cálido DC RGB / RGB Wireless AC		
<b>V2</b> Blanco / Blanco cálido AC Blanco / Blanco cálido DC RGB AC DMX		

## ¿Cómo instalarlo?



## Características del punto de luz

	Códigos	Color de la lámpara	Consumo	Temperatura del color	Sistema de control	Eficiencia
Escaleras de piscina FlexiMini V1 BLANCO: 450 lm RGB: 300 lm AC - 12 V AC / DC - 24 V DC	74400	Blanco AC	3,5 W	5 700K	ON / OFF	D
	74400WW	Blanco cálido AC	3,5 W	3 000K	ON / OFF	D
	74401	Blanco DC	3 W	5 700K	ON / OFF	C
	74401WW	Blanco cálido DC	3 W	3 000K	ON / OFF	C
	74402	RGB	3,8 W	-	LumiPlus ECO / LumiPlus Top / Fluidra Connect / App WIFI LED	F
Piscina residencial y escaleras FlexiMini V2 BLANCO: 900 lm RGB: 600 lm AC - 12 V AC / DC - 24 V DC	74403	RGB Wireless (WIR)	4,3 W	-	1) Wireless Control Motion	G
	74406	Blanco AC	7,2 W	5 700K	ON / OFF	D
	74407	Blanco DC	6,8 W	5 700K	ON / OFF	D
	74406WW	Blanco cálido AC	7,2 W	3 000K	ON / OFF	D
	74407WW	Blanco cálido DC	6,8 W	3 000K	ON / OFF	D
	74408	RGB	7,6 W	-	LumiPlus ECO / LumiPlus Top / Fluidra Connect / App WIFI LED	F
	74404	RGB Wireless (WIR)	8 W	-	1) Wireless Control Motion	F
	74405	Kit 3 RGB Wireless V2 (con RC)	8 W	-	1) Wireless Control Motion	F
74409	DMX	8 W	-	LumiPlus RGB DMX	F	

(1) Resistente al agua de mar. Versiones en ABS. (2) Para códigos 74401 y 74401WW AC: corriente alterna. DC: corriente continua. Las versiones DC se entregan con fuente de alimentación.  
1) Profundidad máxima de instalación: 40 cm.



Los modelos RGB son compatibles con Fluidra Connect.

# LumiPlus FlexiMini

## Componentes para instalar un proyector LumiPlus FlexiMini



El LumiPlus Flexi Mini es una solución que permite la máxima flexibilidad en cuestión de colores de las luces, color de los lúmenes de las piezas visibles y del método de instalación.

LumiPlus FlexiMini es una solución LED compacta en línea con las tendencias actuales de diseño para piscinas residenciales.

Combina a la perfección con la gama LumiPlus Flexi.

Elige entre los elementos según tu necesidad:

**Lumiplus FlexiMini cuenta con 2 componentes**

**1**





Punto de luz

**2**







Embellecedor

Para la correcta instalación es necesario disponer de los 2 elementos.

<b>1</b>	<b>Punto de luz</b>	<b>Código</b>	<b>Precio sin IVA</b>	<b>Código Alfanum.</b>
<b>1.1 - LUMIPLUS FLEXIMINI V1 - IDEAL PARA ESCALERAS</b>				
	Blanco AC	74400	<b>157,50</b>	A04
	Blanco cálido AC	74400WW	<b>165,40</b>	A04
	Blanco DC	74401	<b>173,20</b>	A04
	Blanco cálido DC	74401WW	<b>181,90</b>	A04
	RGB	74402	<b>181,10</b>	A04
	RGB Wireless (WIR)	74403	<b>190,40</b>	A04
<b>1.2 - LUMIPLUS FLEXIMINI V2 - IDEAL PARA PISCINAS RESIDENCIALES</b>				
	Blanco AC	74406	<b>173,20</b>	A04
	Blanco cálido AC	74406WW	<b>181,90</b>	A04
	Blanco DC	74407	<b>190,60</b>	A04
	Blanco cálido DC	74407WW	<b>200,10</b>	A04
	RGB	74408	<b>218,00</b>	A04
	RGB Wireless (WIR)	74404	<b>229,00</b>	A04
	Kit 3 RGB Wireless V2 + 1 Control Motion	74405	<b>821,00</b>	A04
	DMX	74409	<b>272,00</b>	A04

Nota: cable de 2,5 m incluido

<b>2</b>	<b>Embellecedor LumiPlus FlexiMini con accesorio (se entrega con accesorios de instalación)</b>	<b>Código</b>	<b>Precio sin IVA</b>	<b>Código Alfanum.</b>
<b>2.1 - EMBELLECEDOR FLEXIMINI NICHE PARA SU INSTALACIÓN EN NICHOS MINI</b>				
	Aro decorativo para nicho MINI en ABS de color blanco	74392	<b>25,65</b>	A04
	Aro decorativo para nicho MINI en ABS de color beige	74392CL090	<b>26,94</b>	A04
	Aro decorativo para nicho MINI en ABS de color gris claro	74392CL129	<b>26,94</b>	A04
	Aro decorativo para nicho MINI en ABS de color antracita	74392CL144	<b>26,94</b>	A04
	Aro decorativo para nicho MINI en inox A316-L con cuerpo en ABS	74392CLSS	<b>76,90</b>	A04
<b>2.2 - EMBELLECEDOR FLEXIMINI L PARA SU INSTALACIÓN EN BOQUILLAS L (GRANDES)</b>				
	Aro decorativo para boquillas L en ABS de color blanco	74393	<b>23,88</b>	A04
	Aro decorativo para boquillas L en ABS de color beige	74393CL090	<b>25,09</b>	A04
	Aro decorativo para boquillas L en ABS de color gris claro	74393CL129	<b>25,09</b>	A04
	Aro decorativo para boquillas L en ABS de color antracita	74393CL144	<b>25,09</b>	A04
	Aro decorativo para boquillas L en inox A316-L con cuerpo en ABS	74393CLSS	<b>71,80</b>	A04
<b>2.3 - EMBELLECEDOR FLEXIMINI S PARA SU INSTALACIÓN EN BOQUILLAS S (PEQUEÑAS)</b>				
	Aro decorativo para boquillas S en ABS de color blanco	74394	<b>19,66</b>	A04
	Aro decorativo para boquillas S en ABS de color beige	74394CL090	<b>20,65</b>	A04
	Aro decorativo para boquillas S en ABS de color gris claro	74394CL129	<b>20,65</b>	A04
	Aro decorativo para boquillas S en ABS de color antracita	74394CL144	<b>20,65</b>	A04
	Aro decorativo para boquillas S en inox A316-L con cuerpo en ABS	74394CLSS	<b>68,00</b>	A04
<b>2.4 - EMBELLECEDOR FLEXIMINI PIPE PARA SU INSTALACIÓN EN TUBOS</b>				
	Aro decorativo para tubos en ABS de color blanco	74395	<b>47,22</b>	A04
	Aro decorativo para tubos en ABS de color beige	74395CL090	<b>49,60</b>	A04
	Aro decorativo para tubos en ABS de color gris claro	74395CL129	<b>49,60</b>	A04
	Aro decorativo para tubos en ABS de color antracita	74395CL144	<b>49,60</b>	A04
	Aro decorativo para tubos en inox A316-L con cuerpo en ABS	74395CLSS	<b>106,80</b>	A04

### Soportes de instalación por tipo de piscina que se combinan con los embellecedores

	Tipo de piscina	2.1 - Embellecedor para nichos	2.2 - Embellecedor para boquillas L	2.3 - Embellecedor para boquillas S	2.4 - Embellecedor para tubos
	Hormigón	06967	00300	35418	15661
	Hormigón + liner	00369	59983	06544	-
	Paneles	49828	00332	27084	-
	Poliéster	00369	00336	74179	-

Los accesorios para la instalación se pueden encontrar en el capítulo "Material para vaso de piscina" o en el capítulo "Luces" (subsección "Nichos").



# Proyector Design



## DESCRIPCIÓN

El proyector LumiPlus Design es un proyector subacuático de gran potencia que se puede instalar en nichos con un diámetro de 180 mm.

El embellecedor está disponible en efecto inox y en acabados Pure White.

La luz puede ser de color blanco, blanco cálido y multicolor RGB. Las versiones RGB son compatibles con los sistemas de control ECO, TOP, Wireless, la aplicación LumiPlus LED, ModBUS (Connect) y DMX (ver códigos en las páginas 500-501).

Las lámparas y proyectores LumiPlus en blanco monocolor también están disponibles en blanco cálido.

## CARACTERÍSTICAS TÉCNICAS

### Proyector Design

Color de la luz		Blanco	Precio sin IVA	Efecto Inox	Precio sin IVA	Consumo	Flujo luminoso	Código Alfanum.	
 	Blanco		59807	<b>465,00</b>	59805	<b>489,00</b>	32W (35VA)	4320 lm	A04
	Blanco cálido		59807WW	<b>465,00</b>	59805WW	<b>489,00</b>	32W (35VA)	4320 lm	A04
	RGB		59803	<b>495,00</b>	59801	<b>519,00</b>	32W (42VA)	2544 lm	A04
	RGB DMX		59811	<b>618,00</b>	59809	<b>642,00</b>	32W (42VA)	2544 lm	A04

Tensión nominal: 12 V AC. Protección IPX8. Incluye cable 2,5 m H07RN-F 2x1,5 mm<sup>2</sup>.

Disponible kit adaptador para otros tipos de nichos de diámetro 180 a 190 mm. Código: 59818. Siempre se debe instalar bajo el agua.

## Nichos para proyector Design



## CARACTERÍSTICAS TÉCNICAS

### Nichos

Piscina de hormigón	Precio sin IVA	Piscinas prefabricadas				Kit fijación para otros nichos	Precio sin IVA	Código Alfanum.
		Con insertos	Precio sin IVA	Sin insertos	Precio sin IVA			
59813	<b>26,15</b>	59814	<b>55,76</b>	59815	<b>44,55</b>	59818*	<b>44,55</b>	A04

Compatible con: LumiPlus FlexiNiche de ABS y de acero inoxidable y Lumiplus Design.

\*Compatible con la mayoría de nichos de Ø180 a Ø190 mm del mercado (Hugo Lahme, MTS Productsts, Wibre...).



Fluidra Connect-compatible



Resistente al agua de mar

# Proyectores LumiPlus MICRO



Proyectores MICRO de acople rápido



## DESCRIPCIÓN

El proyector Micro LED es el modelo más pequeño de la gama, ideal para iluminar los peldaños o las esquinas de una piscina. Está disponible en luz de color blanco, blanco cálido y multicolor RGB. Las versiones multicolor son compatibles con los sistemas de control ECO, TOP, Wireless, la aplicación LumiPlus LED, ModBUS (Connect) y DMX (ver códigos). Se puede elegir entre varios tipos de embellecedores: ABS o acero inoxidable AISI 316.

Es idóneo para piscinas de hormigón que usan tubos D 50 PN 10 o tubos D 63 PN6 y D 63 PN10 si se usan los complementos 38818 o 38819.

## CARACTERÍSTICAS TÉCNICAS

### Proyector MICRO de acople rápido

Color de la luz		Tipo de embellecedor				Consumo	Flujo luminoso	Código Alfanum.
		Blanco	Precio sin IVA	Inox.	Precio sin IVA			
	Blanco 	38814	<b>281,00</b>	38816	<b>334,00</b>	4W (6VA)	315 lm	A04
	RGB 	64552	<b>281,00</b>	64553	<b>334,00</b>	4W (7VA)	186 lm	A04
	RGB DMX 	64557	<b>277,00</b>	64558	<b>334,00</b>	4W (4VA)	186 lm	A04

Tensión nominal: 12V AC (RGB y blanco) 24 V AC (RGB-DMX). Protección IPX8. Incluye cable 2,5 m H07RN-F 2x1,5 mm<sup>2</sup>.

# Lámparas LumiPlus para proyectores PAR56 V1



Lámpara DC PAR56 V1

## DESCRIPCIÓN

El modelo RGB es compatible con los controles LumiPlus ECO, LumiPlus Top, aplicación LumiPlus LED y LumiPlus Modbus.

## CARACTERÍSTICAS TÉCNICAS

### Lámpara DC PAR56 V1

Color de la luz	Código	Consumo	Flujo luminoso	Precio sin IVA	Código Alfanum.
Blanco	67515	14W	1485 lm	<b>293,00</b>	A04
Blanco cálido	67515WW			<b>308,00</b>	A04

Tensión nominal: 24 V DC. Índice de protección: IPX8. Incluye fuente de alimentación de 220 V AC - 24 V DC. No funciona con transformadores electromagnéticos de 220 V AC-12 V AC. Siempre se debe instalar bajo el agua.

### Lámpara PAR56 V1

Color de la luz	Código	Consumo	Flujo luminoso	Precio sin IVA	Código Alfanum.
Blanco	52596	14,5W (20VA)	1485 lm	<b>284,00</b>	A04
Blanco cálido	52596WW			<b>299,00</b>	A04
RGB	56001	22W (29VA)	1100 lm	<b>351,00</b>	A04

Tensión nominal: 12 V AC. Protección: IPX8. Siempre se debe instalar bajo el agua.

### Lámpara PAR56 V1 Wireless

	1 lámpara + 1 Control Motion	Precio sin IVA	2 lámparas + 1 Control Motion	Precio sin IVA	1 lámpara RGB 1.11 Wireless	Precio sin IVA	Consumo por lámpara	Flujo Luminoso por lámpara	Código Alfanum.
	59126	<b>472,00</b>	59127	<b>797,00</b>	59124	<b>435,00</b>	22W (29VA)	1100 lm	A04

Tensión nominal: 12 V AC. Índice de protección: IPX8. Siempre se debe instalar bajo el agua. El LumiPlus Control Motion no es impermeable. Resistente al agua de mar



Lámpara DC PAR56 V2

# Lámparas LumiPlus para proyectores PAR56 V2



## DESCRIPCIÓN

El modelo RGB es compatible con los controles LumiPlus Eco, LumiPlus Top, aplicación LumiPlus LED y LumiPlus Modbus. El modelo RGB DMX necesita el Modulador Lumiplus DMX 41107.

## CARACTERÍSTICAS TÉCNICAS

### Lámpara DC PAR56 V2

Color de la luz	Código	Consumo	Flujo luminoso	Precio sin IVA	Código Alfanum.
Blanco	67516	32W (32VA)	4320 lm	<b>560,00</b>	A04
Blanco cálido	67516WW			<b>588,00</b>	A04

Tensión nominal: 24 V DC. Índice de protección: IPX8. Incluye fuente de alimentación de 220 V AC - 24 V DC. No funciona con transformadores electromagnéticos de 220 V AC-12 V AC. Siempre se debe instalar bajo el agua.

### Lámpara PAR56 V2

Color de la luz	Código	Consumo	Flujo luminoso	Precio sin IVA	Código Alfanum.
RGB	43411	48W (64VA)	2544 lm	<b>697,00</b>	A04
RGB DMX	45637	48W (64VA)	2544 lm	<b>907,00</b>	A04

Tensión nominal: 24 V DC. Índice de protección: IPX8. Siempre se debe instalar bajo el agua.

¿Cómo cambiar una lámpara PAR 56?



¿Cómo cambiar una lámpara PAR 56?



# LUMIPLUS ESSENTIAL

NUEVO  
2023

UNA GAMA COMPLETA DE LEDS.  
TODO LO QUE NECESITAS PARA ILUMINAR  
UNA PISCINA.

Como el resto de los productos LumiPlus, el **LumiPlus Essential de AstralPool** está creado con luces LEDs y componentes electrónicos de alta calidad y es fabricado íntegramente en la UE bajo sus estándares de calidad.

La familia AstralPool LumiPlus ofrece:

- Mayor eficiencia energética.
- Proyector de grandes prestaciones con la incorporación de la tecnología Top Quality Lighting (TQL).
- Mejora la eficiencia energética de la piscina con el uso de lámparas y proyectores LumiPlus.
- Índice de protección IP68.

MATERIAL  
ILUMINACIÓN

## LA GAMA

LÁMPARA

PROYECTOR  
ESTÁNDARKIT PARA  
PISCINAS DE  
HORMIGÓNKIT PARA  
PISCINAS  
PREFABRICADASPROYECTOR  
PLANO

# LumiPlus Essential







## Lámparas - PAR56

### CARACTERÍSTICAS TÉCNICAS







#### Lámpara PAR56

DESCRIPCIÓN	Color de la luz	Código	Consumo	Flujo luminoso	Precio sin IVA	Código Alfanum.
 LumiPlus Essential PAR56 lámpara LED blanca	Blanco	 73761	14,5 W (20 VA)	1485 lm	<b>66,70</b>	A04
	Tensión nominal: 12 V AC. IP68. Cable no incluido Debe instalarse siempre sumergida en agua.					
 LumiPlus Essential PAR56 lámpara LED RGB	RGB	 75767	22 W (29 VA)	1.100 lm	<b>88,20</b>	A04
	Tensión nominal: 12 V AC. IP68. Cable no incluido Debe instalarse siempre sumergida en agua. Solo se puede controlar con un pulsador normalmente cerrado. No es compatible con RC 900 o 1100.					

#### RGB (900 lm) controlado a distancia

DESCRIPCIÓN	Color de la luz	Código	Consumo	Flujo luminoso	Precio sin IVA	Código Alfanum.
 LumiPlus Essential PAR56 lámpara LED RGB + RC 900	RGB	 75766	15 W (23 VA)	900 lm	<b>124,00</b>	A04
	Tensión nominal: 12 V AC. IP68. Cable no incluido Debe instalarse siempre sumergida en agua. Funciona con mando a distancia código 75775 (incluido).					
 LumiPlus Essential PAR56 lámpara LED RGB	RGB	 75774	15 W (23 VA)	900 lm	<b>116,70</b>	A04
	Tensión nominal: 12 V AC. IP68. Cable no incluido Debe instalarse siempre sumergida en agua. Funciona con mando a distancia código 75775 (no incluido).					
 LumiPlus Essential PAR56 RC 900	RGB	 75775	-	-	<b>17,12</b>	A04

#### RGB (1100 lm) controlado a distancia

DESCRIPCIÓN	Color de la luz	Código	Consumo	Flujo luminoso	Precio sin IVA	Código Alfanum.
 LumiPlus Essential PAR56 lámpara LED RGB + RC 1100	RGB	 75771	22 W (29 VA)	1.100 lm	<b>202,90</b>	A04
	Tensión nominal: 12 V AC. IP68. Cable no incluido Debe instalarse siempre sumergida en agua. Funciona con mando a distancia código 75773 (incluido).					
 LumiPlus Essential PAR56 lámpara LED RGB	RGB	 75772	22 W (29 VA)	1.100 lm	<b>129,60</b>	A04
	Tensión nominal: 12 V AC. IP68. Cable no incluido Debe instalarse siempre sumergida en agua. Funciona con mando a distancia código 75773 (no incluido).					
 LumiPlus Essential PAR56 RC 1100	RGB	 75773	-	-	<b>82,20</b>	A04

# LumiPlus Essential



## Proyector estándar PAR56

### CARACTERÍSTICAS TÉCNICAS

#### Proyector PAR56

DESCRIPCIÓN	Color de la luz	Código	Consumo	Flujo luminoso	Precio sin IVA	Código Alfanum.
 LumiPlus Essential PAR56 blanco LED Proyector	Blanco	 70870	14,5 W (20 VA)	1485 lm	<b>117,00</b>	A04
	Tensión nominal: 12 V AC. IP68. Debe instalarse siempre sumergida en agua.					
 LumiPlus Essential PAR56 RGB LED proyector	RGB	 75435	22 W (29 VA)	1.100 lm	<b>135,70</b>	A04
	Tensión nominal: 12 V AC. IP68. Debe instalarse siempre sumergida en agua. Solo se puede controlar con un pulsador normalmente cerrado. No es compatible con RC 900 o 1100.					

#### RGB (900 lm) controlado a distancia

DESCRIPCIÓN	Color de la luz	Código	Consumo	Flujo luminoso	Precio sin IVA	Código Alfanum.
 LumiPlus Essential PAR56 RGB LED proyector + RC 900	RGB	 75434	15 W (23 VA)	900 lm	<b>158,70</b>	A04
	Tensión nominal: 12 V AC. IP68. Debe instalarse siempre sumergida en agua. Funciona con mando a distancia código 75775 (incluido).					
 LumiPlus Essential PAR56 RGB LED proyector	RGB	 75776	15 W (23 VA)	900 lm	<b>149,00</b>	A04
	Tensión nominal: 12 V AC. IP68. Debe instalarse siempre sumergida en agua. Funciona con mando a distancia código 75775 (no incluido).					
 LumiPlus Essential PAR56 RC 900	RGB	 75775	-	-	<b>17,12</b>	A04

#### RGB (1100 lm) controlado a distancia

DESCRIPCIÓN	Color de la luz	Código	Consumo	Flujo luminoso	Precio sin IVA	Código Alfanum.
 LumiPlus Essential PAR56 RGB LED proyector + RC 1100	RGB	 75777	22 W (29 VA)	1.100 lm	<b>253,50</b>	A04
	Tensión nominal: 12 V AC. IP68. Debe instalarse siempre sumergida en agua. Funciona con mando a distancia código 75773 (incluido).					
 LumiPlus Essential PAR56 RGB LED proyector	RGB	 75778	22 W (29 VA)	1.100 lm	<b>200,40</b>	A04
	Tensión nominal: 12 V AC. IP68. Debe instalarse siempre sumergida en agua. Funciona con mando a distancia código 75773 (no incluido).					
 LumiPlus Essential PAR56 RC 1100	RGB	 75773	-	-	<b>82,20</b>	A04



LUMIPLUS DE ASTRALPOOL - ILUMINACIÓN LED

# LumiPlus Essential

Kit para piscinas de hormigón

## CARACTERÍSTICAS TÉCNICAS

### Kit para piscinas de hormigón PAR56

DESCRIPCIÓN	Color de la luz	Código	Consumo	Flujo luminoso	Precio sin IVA	Código Alfanum.
 LumiPlus Essential PAR56 lámpara LED Blanca Kit para piscinas de hormigón Tensión nominal: 12 V AC. IP68. Debe instalarse siempre sumergida en agua.	Blanco	66828	14,5 W (20 VA)	1485 lm	<b>125,70</b>	A04
	LUMIPLUS Essential PAR56 lámpara LED RGB Kit para piscinas de hormigón Tensión nominal: 12 V AC. IP68. Debe instalarse siempre sumergida en agua. Solo se puede controlar con un pulsador normalmente cerrado. No es compatible con RC 900 o 1100.	RGB	75437	22 W (29 VA)	1.100 lm	<b>144,60</b>

### RGB (900 lm) controlado a distancia

DESCRIPCIÓN	Color de la luz	Código	Consumo	Flujo luminoso	Precio sin IVA	Código Alfanum.
 LumiPlus Essential PAR56 lámpara LED RGB Kit para piscinas de hormigón + RC 900 Tensión nominal: 12 V AC. IP68. Debe instalarse siempre sumergida en agua. Funciona con mando a distancia código 75775 (incluido).	RGB	74558	15 W (23 VA)	900 lm	<b>168,40</b>	A04
	LUMIPLUS Essential PAR56 lámpara LED RGB Kit para piscinas de hormigón Tensión nominal: 12 V AC. IP68. Debe instalarse siempre sumergida en agua. Funciona con mando a distancia código 75775 (no incluido).	RGB	75780	15 W (23 VA)	900 lm	<b>167,70</b>
LumiPlus Essential PAR56 RC 900	RGB	75775	-	-	<b>17,12</b>	A04

### RGB (1100 lm) controlado a distancia

DESCRIPCIÓN	Color de la luz	Código	Consumo	Flujo luminoso	Precio sin IVA	Código Alfanum.
 LumiPlus Essential PAR56 lámpara LED RGB Kit para piscinas de hormigón + RC 1100 Tensión nominal: 12 V AC. IP68. Debe instalarse siempre sumergida en agua. Funciona con mando a distancia código 75773 (incluido).	RGB	75781	22 W (29 VA)	1.100 lm	<b>272,60</b>	A04
	LUMIPLUS Essential PAR56 lámpara LED RGB Kit para piscinas de hormigón Tensión nominal: 12 V AC. IP68. Debe instalarse siempre sumergida en agua. Funciona con mando a distancia código 75773 (no incluido).	RGB	75782	22 W (29 VA)	1.100 lm	<b>219,30</b>
LumiPlus Essential PAR56 RC 1100	RGB	75773	-	-	<b>82,20</b>	A04

# LumiPlus Essential

Kit para piscinas prefabricadas

## CARACTERÍSTICAS TÉCNICAS

### Kit para piscinas prefabricadas PAR56

DESCRIPCIÓN	Color de la luz	Código	Consumo	Flujo luminoso	Precio sin IVA	Código Alfanum.
 LumiPlus Essential PAR56 lámpara LED Blanca Kit para piscinas prefabricadas Tensión nominal: 12 V AC. IP68. Debe instalarse siempre sumergida en agua.	Blanco	70528	14,5 W (20 VA)	1485 lm	<b>153,10</b>	A04
	LumiPlus Essential PAR56 lámpara LED RGB Kit para piscinas prefabricadas Tensión nominal: 12 V AC. IP68. Debe instalarse siempre sumergida en agua. Solo se puede controlar con un pulsador normalmente cerrado. No es compatible con RC 900 o 1100.	RGB	75440	22 W (29 VA)	1.100 lm	<b>171,60</b>

### RGB (900 lm) controlado a distancia

DESCRIPCIÓN	Color de la luz	Código	Consumo	Flujo luminoso	Precio sin IVA	Código Alfanum.
 LumiPlus Essential PAR56 lámpara LED RGB Kit para piscinas prefabricadas + RC 900 Tensión nominal: 12 V AC. IP68. Debe instalarse siempre sumergida en agua. Funciona con mando a distancia código 75775 (incluido).	RGB	75439	15 W (23 VA)	900 lm	<b>192,60</b>	A04
	LumiPlus Essential PAR56 lámpara LED RGB Kit para piscinas prefabricadas Tensión nominal: 12 V AC. IP68. Debe instalarse siempre sumergida en agua. Funciona con mando a distancia código 75775 (no incluido).	RGB	75783	15 W (23 VA)	900 lm	<b>191,60</b>
LumiPlus Essential PAR56 RC 900	RGB	75775	-	-	<b>17,12</b>	A04

### RGB (1100 lm) controlado a distancia

DESCRIPCIÓN	Color de la luz	Código	Consumo	Flujo luminoso	Precio sin IVA	Código Alfanum.
 LumiPlus Essential PAR56 lámpara LED RGB Kit para piscinas prefabricadas + RC 1100 Tensión nominal: 12 V AC. IP68. Debe instalarse siempre sumergida en agua. Funciona con mando a distancia código 75773 (incluido).	RGB	75784	22 W (29 VA)	1.100 lm	<b>296,50</b>	A04
	LumiPlus Essential PAR56 lámpara LED RGB Kit para piscinas prefabricadas Tensión nominal: 12 V AC. IP68. Debe instalarse siempre sumergida en agua. Funciona con mando a distancia código 75773 (no incluido).	RGB	75785	22 W (29 VA)	1.100 lm	<b>243,20</b>
LumiPlus Essential PAR56 RC 1100	RGB	75773	-	-	<b>82,20</b>	A04



# LumiPlus Essential

## Proyector plano



### CARACTERÍSTICAS TÉCNICAS

#### Proyector plano PAR56

DESCRIPCIÓN	Color de la luz	Código	Consumo	Flujo luminoso	Precio sin IVA	Código Alfanum.
 LumiPlus Essential lámpara LED Blanca Proyector plano	Blanco	 75821	14,5 W (20 VA)	1485 lm	<b>120,60</b>	A04
	Tensión nominal: 12 V AC. IP68. Debe instalarse siempre sumergida en agua.					
 LumiPlus Essential lámpara LED RGB Proyector plano	RGB	 75824	22 W (29 VA)	1.100 lm	<b>139,40</b>	A04
	Tensión nominal: 12 V AC. IP68. Debe instalarse siempre sumergida en agua. Solo se puede controlar con un pulsador normalmente cerrado. No es compatible con RC 900 o 1100.					

#### RGB (900 lm) controlado a distancia







DESCRIPCIÓN	Color de la luz	Código	Consumo	Flujo luminoso	Precio sin IVA	Código Alfanum.
 LumiPlus Essential lámpara LED RGB Proyector plano + RC 900	RGB	 75822	15 W (23 VA)	900 lm	<b>177,10</b>	A04
	Tensión nominal: 12 V AC. IP68. Debe instalarse siempre sumergida en agua. Funciona con mando a distancia código 75775 (incluido).					
 LumiPlus Essential lámpara LED RGB Proyector plano	RGB	 75823	15 W (23 VA)	900 lm	<b>168,60</b>	A04
	Tensión nominal: 12 V AC. IP68. Debe instalarse siempre sumergida en agua. Funciona con mando a distancia código 75775 (no incluido).					
LumiPlus Essential RC 900	RGB	 75775	-	-	<b>17,12</b>	A04

#### RGB (1100 lm) controlado a distancia

DESCRIPCIÓN	Color de la luz	Código	Consumo	Flujo luminoso	Precio sin IVA	Código Alfanum.
 LumiPlus Essential lámpara LED RGB Proyector plano + RC 1100	RGB	 75825	22 W (29 VA)	1.100 lm	<b>247,40</b>	A04
	Tensión nominal: 12 V AC. IP68. Debe instalarse siempre sumergida en agua. Funciona con mando a distancia código 75773 (incluido).					
 LumiPlus Essential lámpara LED RGB Proyector plano	RGB	 75826	22 W (29 VA)	1.100 lm	<b>178,30</b>	A04
	Tensión nominal: 12 V AC. IP68. Debe instalarse siempre sumergida en agua. Funciona con mando a distancia código 75773 (no incluido).					
LumiPlus Essential RC 1100	RGB	 75773	-	-	<b>82,20</b>	A04

# Guía de selección de iluminación

## Proyectores LumiPlus PARA SPAS

	SPAS			
	Luz blanca		Luz RGB	
				
	Micro	Mini V2	Micro	Mini V2
Tipo de instalación				
Flujo luminoso	315 lm	315 lm	186 lm	186 lm
Potencia	4 W (6VA)	4 W (6VA)	4 W (7VA)	4 W (7VA)
Eficiencia energética				
Temperatura de color de la luz				
Color del embellecedor	 Blanco  Inox	 Blanco  Inox	 Blanco  Inox	 Blanco  Inox
Zona de iluminación	 5m <sup>2</sup> x proyector		 3m <sup>2</sup> x proyector	

# Proyectores LumiPlus para spas

**Proyectores MINI V2 de acople rápido**

**DESCRIPCIÓN**

Los proyectores se pueden instalar dentro y fuera del agua. El modelo RGB es compatible con los sistemas de control LumiPlus ECO, LumiPlus Top, aplicación LumiPlus LED y LumiPlus Modbus. El modelo RGB DMX requiere el alimentador LumiPlus DMX 52142 (ver páginas 500-501).

Las lámparas y proyectores LumiPlus en blanco monocolor también están disponibles en blanco cálido.

**Proyector MINI V2 para SPA**

Color de la luz	Tipo de embellecedor	Blanco	Tipo de embellecedor		Consumo	Flujo luminoso	Código Alfanum.		
			Precio sin IVA	Inox.				Precio sin IVA	
	Blanco		52132	<b>220,00</b>	52133	<b>234,00</b>	4W (6VA)	315 lm	A04
	Blanco cálido		52132WW	<b>220,00</b>	52133WW	<b>234,00</b>	4W (6VA)	315 lm	A04
	RGB		52126	<b>279,00</b>	52127	<b>294,00</b>	4W (7VA)	186 lm	A04
	RGB DMX		52138	<b>283,00</b>	52139	<b>300,00</b>	4W (4VA)	186 lm	A04

Tensión nominal: 12V AC (RGB y blanco) 24 V AC (RGB-DMX). Protección IPX8. Incluye cable 2,5 m H07RN-F 2x1,5 mm<sup>2</sup>. Fijación entre cuerpo roscado y tuerca de 2".

**Frontales de color para proyectores MINI V2**

	Beige	Precio sin IVA	Gris claro	Precio sin IVA	Antracita	Precio sin IVA	Código Alfanum.	
	Frontal de color para proyector MINI V2 para spa	08554-0500CL090	<b>9,36</b>	08554-0500CL129	<b>9,36</b>	08554-0500CL144	<b>9,36</b>	A04













**Proyector MICRO para spas**

Color de la luz	Tipo de embellecedor	Blanco	Tipo de embellecedor		Consumo	Flujo luminoso	Código Alfanum.		
			Precio sin IVA	Inox.				Precio sin IVA	
	Blanco		40765	<b>288,00</b>	40766	<b>342,00</b>	4W (6VA)	315 lm	A04
	Blanco cálido		40765WW	<b>288,00</b>	40766WW	<b>342,00</b>	4W (6VA)	315 lm	A04
	RGB		64554	<b>288,00</b>	64555	<b>342,00</b>	4W (7VA)	186 lm	A04
	RGB DMX		64559	<b>286,00</b>	64560	<b>262,00</b>	4W (4VA)	186 lm	A04

Tensión nominal: 12V AC (RGB y blanco) 24 V AC (RGB-DMX). Protección IPX8. Incluye cable 2,5 m H07RN-F 2x1,5 mm<sup>2</sup>. Fijación entre cuerpo roscado y tuerca de 2".

# Guía de selección de iluminación

## Sistemas de control LumiPlus RGB

		LumiPlus ECO	LumiPlus Wireless Control Motion	LumiPlus Gama Wireless Amplificador	LumiPlus TOP	LumiPlus WIFI Access Point +	LumiPlus Modbus CONNECT	LumiPlus DMX	
Control	Interfaz del usuario								
	Sistema de control		N/A						
LumiPlus RGB V1 (Flexi V1 y PAR56 V1)		✓ Proyectores Max 14	-	-	✓ Proyectores Max 22	✓ Proyectores Max 22	✓ Proyectores Max 22	-	-
LumiPlus RGB V2 (Flexi V2, Design, PAR56 V2)		✓ Proyectores Max 10	-	-	✓ Proyectores Max 12	✓ Proyectores Max 12	✓ Proyectores Max 12	-	-
LumiPlus RGB Flexi Mini		✓ Proyectores Max 35	-	-	✓ Proyectores Max 50	✓ Proyectores Max 50	✓ Proyectores Max 50	-	-
LumiPlus RGB DMX (Flexi V2, FlexiMini, Design, PAR56 V2)		-	-	-	-	-	-	✓ Limitado por la potencia del transformador	-
LumiPlus RGB DMX (Micro, Mini SPA)		-	-	-	-	-	-	-	✓ Proyectores Max 9 para 52142
LumiPlus RGB Wireless (Flexi y PAR56)		✓ Proyectores Max 14	✓ Proyectores Max 2*	✓ Proyectores Max 3*	✓ Proyectores Max 22	✓ Proyectores Max 22	✓ Proyectores Max 22	-	-
LumiPlus RGB Wireless (FlexiMini)		✓ Proyectores Max 35	✓ Proyectores Max 3*	✓ Proyectores Max 9*	✓ Proyectores Max 50	✓ Proyectores Max 50	✓ Proyectores Max 50	-	-

\* Compatible con proyectores y lámparas con Lumiplus Wireless.  
 Profundidad máxima de instalación: 0,40 m.  
 Alcance limitado a 5 metros

# Sistemas de control

Sistema	Código	Precio sin IVA	Código Alfanum.	DESCRIPCIÓN	Proyectores
LumiPlus RGB ECO	 32458	<b>149,50</b>	A04	<p><b>El sistema de cambio de color más fácil y económico.</b></p> <p>LumiPlus ECO es un pulsador que permite 14 modos de funcionamiento: 7 colores fijos y 7 secuencias de colores diferentes. Mediante cada pulsación corta efectuamos un cambio de color o de secuencia. Mediante una pulsación larga situamos la/s lámpara/s en color blanco.</p> <p>El pulsador deberá estar dimensionado para soportar la potencia consumida por el número de lámparas de la instalación. Carga Máxima 700 VA. Debe conectarse en el primario del transformador.</p>	Cualquier proyector LumiPlus RGB
LumiPlus WIRELESS	LumiPlus Control Motion  59125	<b>125,80</b>	A04	<p><b>El CONTROL de cambio de color en tu mano.</b></p> <p>El control remoto LumiPlus Control Motion permite el control de los proyectores wireless ofreciendo directamente las opciones encendido y apagado, el cambio de 12 colores, de 8 secuencias y la velocidad de las mismas.</p> <p>Además es sensible al movimiento permitiendo accionar colores y secuencias mediante movimientos verticales y horizontales respectivamente.</p> <p>Sólo es compatible con la gama de proyectores LumiPlus Wireless. Puede controlar 2 proyectores Wireless y 3 en FlexiMini.</p>	Flexi (cuerpo de ABS) V1 RGB inalámbrico PAR56 V1 RGB inalámbrico
	LumiPlus Wireless Range Extender  64633	<b>99,20</b>	A04	<p>Nos permite ampliar la señal que el LumiPlus Control Motion envía a los proyectores con sistema de control Wireless.</p> <p>Ideal para instalaciones donde debido a las características arquitectónicas o de instalación de los focos la señal del LumiPlus Control Motion tiene dificultades para llegar en condiciones a los proyectores Wireless.</p>	* No compatible con proyectores FlexiNiche de acero inoxidable.
LumiPlus RGB TOP	 27818 + 41988	<b>444,96 + 244,00</b>	A04	<p><b>El sistema TOP de LumiPlus permite un control profesional del color.</b></p> <p>El sistema está compuesto por el modulador 27818 y el control remoto 41988, con el que se puede controlar un gran número de proyectores. El modulador dispone de una antena con un alcance de 50 metros para poder recibir la señal del Control Remoto que se debe adquirir aparte.</p> <p>El sistema LumiPlus TOP permite:</p> <ul style="list-style-type: none"> <li>Encendido/apagado de los proyectores.</li> <li>Seleccionar color: 12 colores fijos disponibles.</li> <li>Seleccionar secuencia: 8 secuencias disponibles.</li> <li>Seleccionar velocidad de la secuencia: 8 velocidades disponibles para cada secuencia.</li> </ul> <p>Se suministran por separado. Se pueden sincronizar hasta un total de 10 moduladores LumiPlus.</p>	Cualquier proyector LumiPlus RGB
Instalación existente	 75813	<b>216,00</b>	A04	<p><b>Controla la iluminación de tu piscina desde tu smartphone.</b></p> <p>Controla fácilmente las luminarias de tu piscina desde tu smartphone con el LumiPlus WIFI Access Point +. Mientras está conectado a un modulador LumiPlus RGB (código 27818), el usuario puede elegir entre 12 colores fijos, 8 secuencias de colores que cambian, 8 velocidades de cambio de color y programar el apagado de las luminarias RGB de AstralPool.</p>	
Punto de acceso WiFi LumiPlus +	Instalación nueva  75814	<b>610,00</b>	A04	<p>Se configura en 2 pasos y está listo para usar:</p> <ol style="list-style-type: none"> <li>Una vez instalado, conecta el punto de acceso LumiPlus WIFI Access Point + a una red Wi-Fi.</li> <li>Descarga la aplicación LumiPlus LED para controlar las luminarias de la piscina desde cualquier smartphone conectado a la misma red Wi-Fi que el punto de acceso LumiPlus WIFI Access Point +.</li> </ol> <p>LumiPlus LED está disponible, sin coste alguno, en Apple Store y Google Play.</p> 	Cualquier proyector LumiPlus RGB

# Sistemas de control

Sistema	Código	Precio sin IVA	Código Alfanum.	DESCRIPCIÓN	Proyectores	
LumiPlus Modbus FLUIDRA CONNECT 	 Instalación existente	57434	<b>237,00</b>	A04	<p><b>Controla la iluminación de tu piscina desde cualquier lugar y cuando tú quieras.</b></p> <p>Permite el control del Modulador LumiPlus mediante protocolo Modbus. Se puede controlar el encendido y apagado de los proyectores, cambios de color, velocidad de las secuencias y temporización de apagado.</p> <p>Descárgate la App Fluidra Connect para tener información al instante del estado de la piscina los 365 días al año. Fluidra Connect es tranquilidad, confort y entretenimiento. Además de controlar los proyectores LumiPlus permite controlar la filtración, tratamiento del agua, etc, de tu piscina mediante protocolo ModBUS.</p> <p>El LumiPlus Modbus se debe instalar siempre como complemento del Modulador LumiPlus 27818 para su correcta instalación y funcionamiento.</p>	Cualquier proyector LumiPlus RGB
	 Instalación nueva	57435	<b>480,00</b>	A04		
LumiPlus RGB DMX	 Modulador RGB DMX	41107	<b>547,00</b>	A04	<p><b>Diseño de escenas de iluminación para fuentes y grandes espacios acuáticos</b></p> <p>Modulador DMX Proyector LEDS / 12V AC</p> <ul style="list-style-type: none"> <li>- Receptor DMX para las gamas de proyectores Flexi, PAR56, S-LIM y Design.</li> <li>- Interpreta las órdenes que recibe del controlador DMX (Astral DMX 74099 o Astral DMX Pro 74500) y actúa sobre los proyectores que están conectados.</li> </ul> <p>Producto exclusivamente diseñado para utilizarse con proyectores Mini de LEDs V2, V3 y Micro RGB DMX.</p> <p>El alimentador puede controlar hasta un máximo de 9 proyectores; este recibe las órdenes del controlador DMX (Astral DMX 74099 o Astral DMX Pro 74500) del sistema mediante el bus DMX y actúa sobre los proyectores que tenga conectados.</p> <p>El alimentador ha sido diseñado para ser usado únicamente con protocolo DMX y con los elementos controlables vía DMX de AstralPool de 24 V DC.</p> <p>Con el sistema LumiPlus DMX es posible controlar las luces individualmente o por grupos.</p> <p>Los usuarios pueden, de una forma fácil e intuitiva, controlar un proyector o un grupo de proyectores.</p> <p>Principales ventajas / beneficios:</p> <ul style="list-style-type: none"> <li>Control total de la iluminación: color e intensidad.</li> <li>Plug and play.</li> <li>Los proyectores se pueden operar de forma independiente o combinada.</li> </ul> <p>Permite crear nuevos ambientes.</p> <p>El sistema LumiPlus DMX no requiere cableado adicional para los proyectores.</p> <p>Control desde un smartphone o una tablet a través de una app.</p>	Proyector RGB-DMX LumiPlus
	 Alimentador RGB-DMX	52142	<b>666,00</b>	A04		
	 Controlador DMX	74099	<b>904,00</b>	A04		
	 Controlador DMX PRO	74100	<b>1.708,00</b>	A04		



## Otras soluciones LED:

### Proyectores PAR56, lámparas PAR56 y proyectores Flat



Proyectores PAR56



#### DESCRIPCIÓN

La lámpara subacuática PAR56 mejora la eficiencia energética en comparación con las lámparas PAR56 tradicionales con halógenos de 300 W. Siempre se debe instalar el proyector bajo el agua. Las lámparas PAR56 se pueden actualizar directamente para usar lámparas/proyectores con halógenos de 300 W.

Vida útil de 25.000 h.

La lámpara RGB se controla con un mando a distancia (incluido) que tiene un alcance de 2 m y puede controlar dos lámparas. La lámpara blanca no incluye el mando a distancia.

Para iluminar correctamente una piscina se recomienda instalar una luz de esta gama cada 15 m<sup>2</sup> de superficie de agua.

Nota: recomendaciones válidas para piscinas con colores claros y para proyectores con luz blanca, sobredimensionar en colores RGB. En piscinas de colores oscuros se recomienda sobredimensionar la proporción de proyectores por m<sup>2</sup>.

Los proyectores PAR56 necesitan un nicho (ver pág. 508) para completar la instalación. El proyector Flat para instalaciones en pared viene con el accesorio para instalarlo en piscinas de hormigón y poliéster. Para completar la instalación en piscinas de paneles es necesario el kit de piezas de repuesto 24765-0500.

¿Cómo cambiar una lámpara PAR 56?



#### CARACTERÍSTICAS TÉCNICAS

##### Proyectores PAR56

	Color de la luz	Emblecedor	Código	Precio sin IVA	Consumo	Flujo luminoso	Código Alfanum.	
	Blanco		Blanco	74940	<b>127,10</b>	11,5W (18VA)	1300 lm	A04
			Beige	74940CL090	<b>137,30</b>			
			Gris claro	74940CL129	<b>137,30</b>			
			Gris antracita	74940CL144	<b>137,30</b>			
	RGB		Blanco	71742	<b>184,20</b>	15 W (23 VA)	900 lm	A04
			Beige	71742CL090	<b>187,40</b>			
			Gris claro	71742CL129	<b>187,40</b>			
			Gris antracita	71742CL144	<b>187,40</b>			
			Blanco	75829	<b>162,75</b>			
			Beige	75829CL090	<b>162,75</b>			
			Gris claro	75829CL129	<b>162,75</b>			
Gris antracita	75829CL144	<b>162,75</b>						
	-	-	Mando RC	75828	<b>13,75</b>	-	-	-

Debe conectarse a un transformador de seguridad de 12 VCA. Cable de 2,5 m. Protección IPX8.

# Otras soluciones LED:

## Proyectores PAR56, lámparas PAR56 y proyectores Flat

### CARACTERÍSTICAS TÉCNICAS

#### Lámpara PAR56

	Color de la luz	Código	Precio sin IVA	Consumo	Flujo luminoso	Código Alfanum.
	Blanco	74939	<b>75,20</b>	11,5W (18VA)	1300 lm	A04
	RGB	71740	<b>130,20</b>	15 W (23 VA)	900 lm	A04
		75827	<b>109,10</b>			
	Mando RC	-	75828	<b>13,75</b>	-	-

Debe conectarse a un transformador de seguridad de 12 VCA. Protección IPX8.

#### Proyectores Flat

	Color de la luz	Código	Precio sin IVA	Consumo	Flujo luminoso	Código Alfanum.
	Blanco	74941	<b>135,40</b>	11,5W (18VA)	1300 lm	A04
	RGB	71744	<b>194,00</b>	15 W (23 VA)	900 lm	A04
		75830	<b>171,75</b>			
	Mando RC	-	75828	<b>13,75</b>	-	-

Debe conectarse a un transformador de seguridad de 12 VCA. Cable de 2,5 m. Protección IPX8.

# PROYECTORES LED NL SIN NICHOS

## ILUMINACIÓN FÁCIL DE INSTALAR Y RESPETUOSA CON EL MEDIO AMBIENTE

La iluminación de la piscina es un factor esencial que incrementa su valor.

Los proyectores Led NL de Zodiac® le permiten cumplir esa expectativa **combinando ahorro de energía y facilidad de instalación**. Se instalan durante la construcción y hacen destacar todo tipo de piscinas gracias a su **tecnología innovadora**.

### > ILUMINACIÓN LED: NOVEDAD EN AHORRO DE ENERGÍA

**Eficiencia energética:** potente iluminación y **ahorro de hasta un 90% de energía** (en comparación con los proyectores incandescentes o halógenos).

**Duraderas:** vida útil hasta **10 veces superior** a las bombillas incandescentes tradicionales.

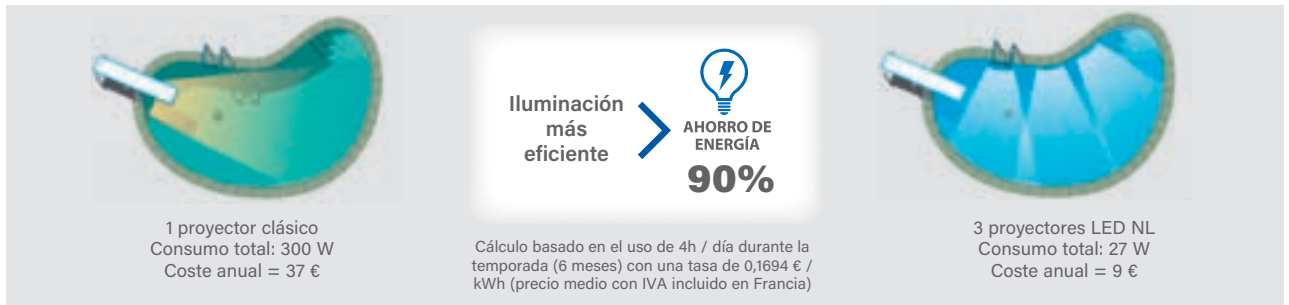

### > INSTALACIÓN SIN NICHOS: EN CUALQUIER LUGAR, FÁCIL Y RÁPIDA

**Fácil y rápida:** sin necesidad de un nicho específico, los proyectores led NL DE Zodiac® **se atornillan directamente dentro de una pared estándar** de 1,5" y son compatibles con todo tipo de paredes (liner / PVC, hormigón, poliéster...).

**Compactas:** se integran perfectamente en la piscina, son estéticas y **compatibles con todo tipo de limpiafondos de piscinas** (sin obstruir la limpieza de las paredes).

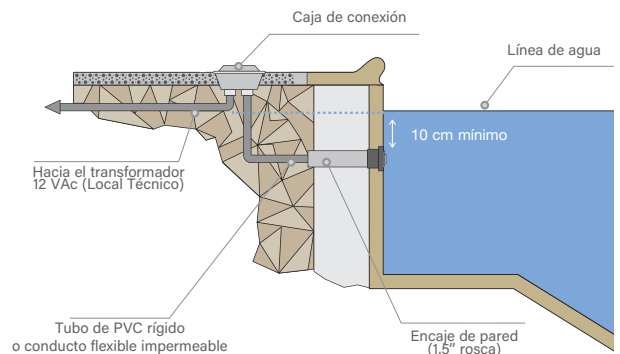

### > PROYECTORES COMPACTOS Y POTENTES: AMBIENTE LUMINOSO PERSONALIZABLE

Libertad y creatividad: los proyectores LED NL ofrecen **una amplia gama de colores fijos y una variedad de ambientes luminosos personalizables** gracias a la tecnología RGBW.

#### SET DE COLORES

- BLANCO ALPINO
- AZUL CIELO
- AZUL COBALTO
- AZUL CARIBE
- VERDE PRIMAVERA
- VERDE ESMERALDA
- ROSA ESMERALDA
- MAGENTA
- VIOLETA

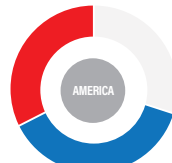

Ambiente estrellado en azul, blanco y rojo



Ambiente sofisticado y relajado



Ambiente eléctrico con más de 1500 colores en constante evolución

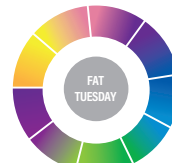

Una atmósfera de carnaval con un surtido de 32 colores



Una noche animada con un centenar de colores



**Simples de utilizar:** 100% compatibles con la automatización Zodiac® AquaLink® TRi y la gama de cloradores inteligentes eXO® iQ (versión estándar y LS) y los Hydroxinator® iQ. Puede controlar los proyectores led NL directamente desde su **smartphone vía la App iAquaLink™**.

#### ¿LO SABÍA?

#### LED RGBW: SIN NECESIDAD DE ELEGIR ENTRE BLANCO Y COLORES

Innovadores, los proyectores LED NL de Zodiac® utilizan la tecnología RGBW ( Rojo-verde-azul-blanco) que agrega blanco a los 3 colores primarios.

Esto permite obtener un panel de colores infinito, más iluminación blanca natural o blanco puro.





- + Integración perfecta para realzar su piscina
- + Potente iluminación Led
- + Ahorro energético asegurado

### ACCESORIOS INCLUIDOS EN EL PACK



Llave de montaje



Embellecedor blanco y gris



### PRODUCTOS ASOCIADOS

Hydroxinator® iQ	eXO® iQ
WW000172/173/174/175	WW000162/163/164/165/170/171

### REFERENCIA DE PRODUCTOS

NL	6RGBW	12RGBW	24RGBW	6BW	12BW	24BW
Modelo Estandar	WT000233	WT000234	WT000235	WT000236	WT000237	WT000238
<b>Precio IVA exc.</b>	<b>210,60</b>	<b>238,00</b>	<b>265,00</b>	<b>157,70</b>	<b>185,30</b>	<b>210,60</b>
Alfanumérico	Z04					

### DESCRIPCIÓN

NL	6RGBW	12RGBW	24RGBW	6BW	12BW	24BW
Compatibilidad de instalación	Encaje de pared con rosca interna de 1,5" y sin reducción interna (tipo «limpiador de succión» )					
Tipo de Led	RGBW : multicolor + blanco			Blanco puro		
Modo(s) de funcionamiento	9 colores fijos y 5 ambientes luminosos multicolores			1 color: blanco puro		
Selección de colores*	Manual (secuencias on/off) Control a distancia vía aplicación smartphone iAqualinkTM*					
Uso	Agua clara y agua salada de hasta 6 g/L (6000 ppm)					

### CARACTERÍSTICAS TÉCNICAS

NL	6RGBW	12RGBW	24RGBW	6BW	12BW	24BW
Potencia	6 W	12 W	24 W	6 W	12 W	24 W
Amperaje máx. (A)	0,52	0,92	1,25	0,62	1,09	1,84
Flujo luminoso (Lumen)	160	340	505	390	725	1180
Superficie iluminada (m <sup>2</sup> )**	12 a 15	15 a 20	20 a 24	12 a 15	15 a 20	20 a 24
Duración de vida (LED)***	10 000 h					
Índice de protección	IP 68					
Alimentación	12 VAC - 50/60 Hz					
Longitud del cable de alimentación	3 m					

### PESO Y DIMENSIONES

NL	6RGBW	12RGBW	24RGBW	6BW	12BW	24BW
Diámetro externo (lente)	49.6 mm					
Diámetro del cuerpo	36.7 mm					
Longitud A (sin cable)	118 mm	143 mm	118 mm	143 mm		
Peso (con cable)	500 g	520 g	500 g	520 g		

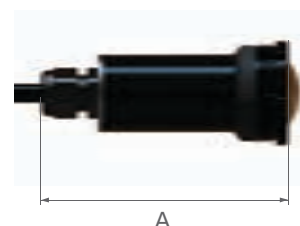

\*: Requiere un clorador de la gama Exo iQ o un sistema de automatización Zodiac Aqualink TRI.

\*\* Para un revestimiento de piscina de color claro. Reduzca la superficie en aproximadamente un 20% para acabados oscuros.

\*\*\* Duración de vida teórica en horas, a título informativo.

# Nuevo reglamento de la UE\*

## desde el 1 de septiembre de 2021

Según el reglamento sobre diseño ecológico, queda prohibido vender luces halógenas para piscinas en el mercado de la Unión Europea.



MATERIAL  
ILUMINACIÓN



## Somos tu mejor aliado en iluminación LED

Nuestras soluciones LED para piscinas lo hacen todo mucho más fácil.



### MADE IN EUROPE

Fabricado al 100% en nuestros propios centros.



### CONTROL DE CALIDAD

Control integral permanente de los proveedores. Productos acabados con certificado ISO.



### POR PROFESIONALES DE LA PISCINA

Más de 15 años de experiencia I+D en diseño, inyección y prueba de soluciones de iluminación estancas.

\*Reglamento UE 2019/2020 (Requisitos de diseño ecológico para productos de iluminación): la venta de luces halógenas para piscinas en países de la UE queda prohibida. Aplicable también al Reino Unido y a Qatar.

**FLUIDRA**

# Guía de nichos

TIPO DE INSTALACIÓN	TIPO DE PROYECTOR	Tipo de piscina						
		Hormigón	Hormigón + liner		Poliéster		Paneles	
			Con insertos	Sin insertos	Con insertos	Sin insertos	Con insertos	Sin insertos
	Proyector LumiPlus FlexiNiche PAR56	 00349	 00364 / 17805	 7226½/8887	 00364/17805	 7226½/8887	 23671	 23670
	LumiPlus FlexiNiche LumiPlus Design	 59813	 59814	 59815	 59814	 59815	 59814 + junta elástica doble (59814-0100)	 59815 + junta elástica doble (59814-0100)
	LumiPlus FlexiNiche inox total	 54102	 54103	-	 54103	-	-	-
	LumiPlus FlexiSlim	-	-	-	-	-	-	-
	LumiPlus FlexiRapid	 35418	 59983  17382	 06544	-	 74179	 00332	 27084
	LumiPlus FlexiMini Niche	 06967	 00369	-	 00369	-	 49828	-
	LumiPlus FlexiMini L Boquilla	 00300/ 00301	 59983  17382	-	-	 00336	 00332	-
	LumiPlus FlexiMini S Boquilla	 35418	-	 06544	-	 74179	-	 27084
	LumiPlus FlexiMini Tubo	 15661	-	-	-	-	-	-



# Nichos Estándar



## CARACTERÍSTICAS TÉCNICAS

Piscina de hormigón	Precio sin IVA	Nichos								
		Piscina prefabricadas				Piscina de paneles				Código Alfanum.
		Con insertos	Precio sin IVA	Sin insertos	Precio sin IVA	Con insertos	Precio sin IVA	Sin insertos	Precio sin IVA	
00349 	32,93	00364	98,79	28887	74,52	23671	96,35	23670	86,39	A02
		17805	110,77	72261	82,89					

Compatible con: LumiPlus FlexiNiche, gama LumiPlus PAR56, proyectores halógenos Standard y Global, y proyectores Aquasphere PAR56.



# Nichos de acero inoxidable AISI-316L

## CARACTERÍSTICAS TÉCNICAS

Nichos Acero Inoxidable AISI-316L				
Piscina de hormigón	Precio sin IVA	Piscina liner	Precio sin IVA	Código Alfanum.
54102	338,00	54103	482,00	A02

Compatible con: LumiPlus FlexiNiche de acero inoxidable, gama LumiPlus de Inox PAR56 y proyectores incandescentes de acero inoxidable.



# Nichos PS

## CARACTERÍSTICAS TÉCNICAS

Piscina de hormigón	Precio sin IVA	Nichos PS			
		Piscinas prefabricadas			Código Alfanum.
		Con insertos	Sin insertos	Precio sin IVA	
00355 	41,86	-	00367	99,22	A02

Compatible con: Proyectores LumiPlus FlexiNiche, Global y PAR56 Aquasphere.



Resistente al agua de mar

NICHOS



## Nichos para proyector Design

también compatibles con LumiPlus FlexiNiche



### CARACTERÍSTICAS TÉCNICAS

Nichos								
Piscina de hormigón	Precio sin IVA	Piscina prefabricada				Kit de fijación para adaptar LumiPlus Design a otros nichos de 180 mm	Precio sin IVA	Código Alfanum.
		Con insertos	Precio sin IVA	Sin insertos	Precio sin IVA			
59813 	<b>26,15</b>	59814	<b>55,76</b>	59815	<b>44,55</b>	59818*	<b>17,27</b>	A04

Compatible con: LumiPlus FlexiNiche en ABS e Inox y Lumiplus Design.

\* Kit de montaje LumiPlus Design para instalar la mayoría de nichos de Ø180 a Ø190 mm del mercado (Hugo Lahme, MTS Productsts, Wibre...).



## Nichos MINI



### CARACTERÍSTICAS TÉCNICAS

Nichos MINI						
Piscina de hormigón	Precio sin IVA	Piscina prefabricada	Precio sin IVA	Piscina de paneles	Precio sin IVA	Código Alfanum.
06967 	<b>50,35</b>	00369	<b>52,80</b>	49828	<b>59,04</b>	A02

Compatible con: LumiPlus FlexiMini V1 y V2; LumiPlus Mini V2 y halógenos Mini para nicho.



## Nicho Mini con boquilla

integrada de acople rápido para proyectores Mini



### CARACTERÍSTICAS TÉCNICAS

Nicho Mini con boquilla integrada de acople rápido para proyectores Mini				
Piscina de hormigón	Precio sin IVA	Piscina prefabricada	Precio sin IVA	Código Alfanum.
53956 	<b>45,34</b>	59983	<b>60,95</b>	A02

53956: Compatible con las gamas LumiPlus FlexiMini Pipe V1 y V2; LumiPlus Mini V2 de acople rápido; LumiPlus V3, LumiPlus FlexiRapid y halógenos Mini de acople rápido.

59983: Compatible con las gamas LumiPlus FlexiMini Nozzle L V1 y V2; LumiPlus Mini V3 y LumiPlus FlexiRapid.



## Transformadores

para iluminación de piscinas y fuentes

Más compacto.

Más funcional.

Especialmente diseñados para iluminación de fuentes y piscinas.

### DESCRIPCIÓN

- Aptos para todo tipo de cuadros.
- Instalación rápida y sencilla.
- Conexión por bornas protegidas contra contactos indirectos.
- Hasta 40 m de distancia entre foco y transformador.
- Fabricados según Norma UNE-EN-61558-2-6.
- Protección IP-20.
- Carcasa resistente al envejecimiento.

	Código	Pack standard	Peso Std en kg	Volumen standard en m <sup>3</sup>	Precio sin IVA	Código Alfanum.
Transformador 100 VA 230 V a 12 V	00383-1369	-	-	-	<b>116,38</b>	A01
Transformador 300 VA 230 V a 12 V	00384-1369	-	-	-	<b>167,56</b>	A01
Transformador 600 VA 230 V a 12 V	00385-1369	-	-	-	<b>331,10</b>	A01

## Transformadores

### DESCRIPCIÓN

Fabricados según norma EN 60742.

	Código	Pack standard	Peso Std en kg	Volumen standard en m <sup>3</sup>	Precio sin IVA	Código Alfanum.
130 VA de 220 V a 12 V	00383-4146	6	15,0	0 011	<b>118,72</b>	A01
300 VA de 220 V a 12 V hasta 35 m de long. de cable	71436	4	21,0	0 012	<b>119,34</b>	A01
600 VA de 220 V a 12 V hasta 25 m de long. de cable	00385-4146	2	19,0	0 012	<b>330,00</b>	A01

Gama alternativa de transformadores, a consultar.

## Transformador de seguridad IP-65

encapsulado para piscina

### DESCRIPCIÓN

Están fabricados según normativa UNE-EN 61558 y las directivas de la CE.

- Grado de protección de la caja IP-657.
- Transformador de clase II. Protección total contra choque eléctrico.
- Caja autoextinguible, IEC 69521.
- Frecuencia de 50-60 Hz.

	Código	Pack standard	Peso Std en kg	Volumen standard en m <sup>3</sup>	Precio sin IVA	Código Alfanum.
130 VA desde 220-240 V a 12 V	35807	1	3,2	0,02	<b>222,00</b>	A01
400 VA desde 220-240 V a 12-17 V	35385	1	6,8	0,04	<b>233,00</b>	A01
800 VA desde 280-240 V a 12-17 V	35386	1	10,4	0,04	<b>361,00</b>	A01

## Cajas de protección transformadores



### DESCRIPCIÓN

Construidas en chapa de acero galvanizado y acabado pintado.

	Código	Pack standard	Peso Std en kg	Volumen standard en m <sup>3</sup>	Precio sin IVA	Código Alfanum.
Para transformador 00383	00386	1	1,15	0,01	<b>144,50</b>	A01
Para transformador 00384	00387	1	1,57	0,01	<b>154,20</b>	A01
Para transformador 00385	00388	1	3,00	0,01	<b>162,60</b>	A01



## Caja de conexiones UNIK

### DESCRIPCIÓN

Fabricada en ABS, con una tapa diseñada para integrarla en el entorno de la piscina.

Compatible con instalación en tubo de Ø50 mm o manguera.

El sistema de conexión es M-25 en el interior, que permite manipularla después de la instalación. La conexión interior es con una prensaestopa de cable M-25 y la exterior, con BSP ¾.

	Código	Pack standard	Peso Std en kg	Volumen standard en m <sup>3</sup>	Precio sin IVA	Código Alfanum.
Blanco	75971	8	4,65	0 030	<b>33,13</b>	A02
Beige	75971CL090	8	4,65	0 030	<b>35,80</b>	A02
Gris claro	75971CL129	8	4,65	0 030	<b>35,80</b>	A02
Antracita	75971CL144	8	4,65	0 030	<b>35,80</b>	A02

## Caja de conexiones

### DESCRIPCIÓN

Fabricado en ABS.

Compatible con instalación en tubo de Ø50 mm o manguera.

El sistema de conexión es M-25 en el interior, que permite manipularla después de la instalación. La conexión interior es con una prensaestopa de cable M-25 y la exterior, con BSP ¾.

	Código	Pack standard	Peso Std en kg	Volumen standard en m <sup>3</sup>	Precio sin IVA	Código Alfanum.
Blanco	75972	8	3,8	0 030	<b>24,65</b>	A02
Beige	75972CL090	8	3,8	0 030	<b>26,64</b>	A02
Gris claro	75972CL129	8	3,8	0 030	<b>26,64</b>	A02
Antracita	75972CL144	8	3,8	0 030	<b>26,64</b>	A02

## Caja de conexiones de seguridad



30825CL090



30825



30825CL144



30825CL129

### DESCRIPCIÓN

Fabricadas en ABS, compuesta de 3 entradas o salidas a 3/4". Acoplamiento rosca 3/4" y M-25.

	Código	Pack standard	Peso Std en kg	Volumen standard en m <sup>3</sup>	Precio sin IVA	Código Alfanum.
Blanco	30825	12	4,65	0 030	<b>26,18</b>	A02
Beige	30825CL090	12	4,65	0 030	<b>24,70</b>	A02
Gris claro	30825CL129	12	4,65	0 030	<b>24,70</b>	A02
Antracita	30825CL144	12	4,65	0 030	<b>24,70</b>	A02



65215CL090



65215



65215CL144



65215CL129

## Caja de conexiones para pegar tubos de Ø 50 mm

	Código	Pack standard	Peso Std en kg	Volumen standard en m <sup>3</sup>	Precio sin IVA	Código Alfanum.
Blanco	65215	8	3,8	0 030	<b>30,88</b>	A02
Beige	65215CL090	8	3,8	0 030	<b>33,34</b>	A02
Gris claro	65215CL129	8	3,8	0 030	<b>33,34</b>	A02
Antracita	65215CL144	8	3,8	0 030	<b>33,34</b>	A02



## Caja de conexiones

### DESCRIPCIÓN

En acero inoxidable AISI-316. Dos salidas laterales rosca PG 15 con dos convertidores de PG16 a M25. Salida en el fondo roscada a 3/4".

	Código	Pack standard	Peso Std en kg	Volumen standard en m <sup>3</sup>	Precio sin IVA	Código Alfanum.
Caja de conexiones	00393	1	0,21	0 002	<b>354,00</b>	A02

## Manguera pasacables flexible



### DESCRIPCIÓN

Para unión de proyector a caja conexiones. Mangueras de longitud de 1 m.

	Código	Pack standard	Peso Std en kg	Volumen standard en m <sup>3</sup>	Precio sin IVA	Código Alfanum.
Extremos roscados 3/4" y M25	28138	1	-	-	<b>7,62</b>	A02
M-25 unión de enchufe	10892-0404	1	-	-	<b>1,05</b>	A02
Extremos enroscados 3/4" y M25 150 cm	28138-150	1	-	-	<b>8,49</b>	A02

## Bobina de cable H07RN-F



	Código	Pack standard	Peso Std en kg	Volumen standard en m <sup>3</sup>	Precio sin IVA	Código Alfanum.
Cable 2x1,5mm <sup>2</sup> - 5m.	74652	1	-	0,01	<b>23,75</b>	A04
Cable 2x1,5mm <sup>2</sup> - 10m.	74656	1	-	0,01	<b>42,84</b>	A04
Cable 2x1,5mm <sup>2</sup> - 15m.	74657	1	-	0,01	<b>62,10</b>	A04
Cable 2x1,5mm <sup>2</sup> - 20m.	74658	1	-	0,01	<b>88,80</b>	A04
Cable 2x1,5mm <sup>2</sup> - 25m.	74659	1	-	0,01	<b>105,00</b>	A04
Cable 2x1,5mm <sup>2</sup> - 30m.	74673	1	-	0,01	<b>131,30</b>	A04
Cable 2x2,5mm <sup>2</sup> - 10m.	71645	1	-	0,01	<b>49,71</b>	A04
Cable 2x2,5mm <sup>2</sup> - 15m.	71646	1	-	0,01	<b>73,00</b>	A04
Cable 2x2,5mm <sup>2</sup> - 20m.	71647	1	-	0,01	<b>96,10</b>	A04
Cable 2x2,5mm <sup>2</sup> - 25m.	71648	1	-	0,01	<b>116,00</b>	A04
Cable 2x2,5mm <sup>2</sup> - 30m.	71649	1	-	0,01	<b>139,90</b>	A04
Cable 2x6mm <sup>2</sup> - 100m. (precio por metro)	15264	1	187,5	-	<b>Consultar</b>	A04

## Kit Vulcanizado



### DESCRIPCIÓN

Conexión subacuática para sellar una conexión eléctrica mediante resinas, máxima seguridad, fácil instalación, al cabo de 2h. está listo para ser sumergido. Es responsabilidad del instalador garantizar la estanqueidad de las conexiones externas del producto. A tal efecto han sido especialmente diseñados estos kits de vulcanizado para empalmes subacuáticos.

	Código	Pack standard	Peso Std en kg	Volumen standard en m <sup>3</sup>	Precio sin IVA	Código Alfanum.
Kit para cables de Ø 13 a 15 mm	32803	1	0,3	0 002	<b>32,52</b>	A04
Kit para cables de Ø 8 a 12 mm	35661	1	0,3	0 002	<b>28,59</b>	A04

## Conector subacuático

### IP68 y 4 polos



### DESCRIPCIÓN

Incluye 5 conectores y 2 llaves.

	Código	Pack standard	Peso Std en kg	Volumen standard en m <sup>3</sup>	Precio sin IVA	Código Alfanum.
Conector aéreo	71318	24	4,2	0,3	<b>88,10</b>	A02



# Iluminación exterior

## Lámparas portátiles Starlight

### DESCRIPCIÓN



Luces decorativas para uso interior y exterior, e incluso para flotar en el agua. Incluye un mando a distancia para cambiar el color de la lámpara entre los 16 colores diferentes disponibles. Utiliza tecnología de bajo consumo LED, y una vez cargada la batería tiene una autonomía de hasta 20 horas. Starlight es resistente al agua. El cargador se suministra con el producto.

	Código	Pack standard	Peso Std en kg	Volumen standard en m <sup>3</sup>	Precio sin IVA	Código Alfanum.
StarLight Altair Forma Cónica 290 x 320 mm	53937	1	3	0 050	<b>202,90</b>	A04
StarLight Sirio Forma Circular Ø 350 mm	53938	1	3	0 051	<b>209,80</b>	A04
StarLight Vega Forma Oval 350 x 270 mm	53939	1	3	0 051	<b>202,90</b>	A04

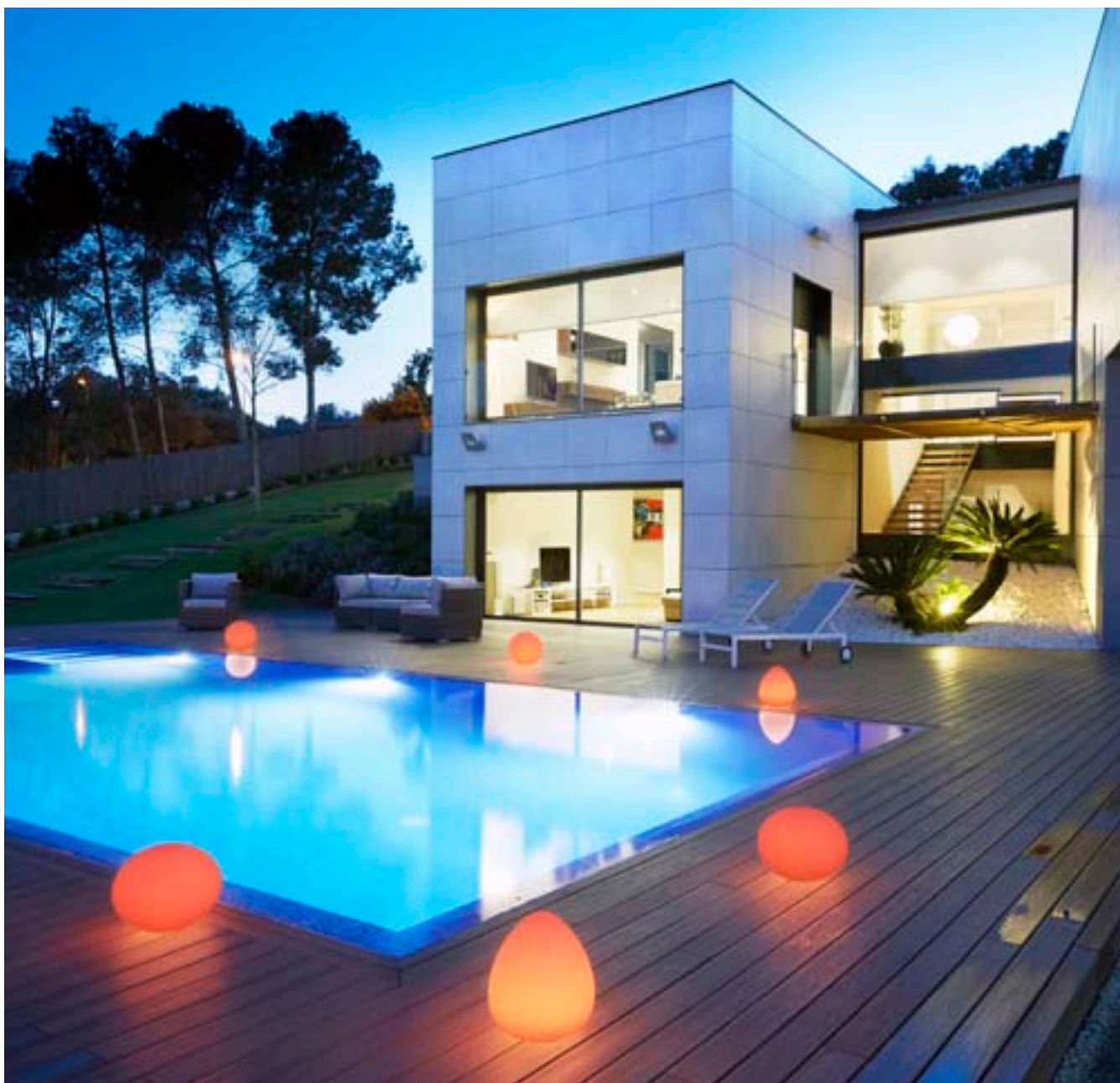

# Altavoz Aquarmony



## DESCRIPCIÓN

Instalación frontal. Para difundir música y voz debajo el agua creando una atmósfera mágica y diferente. Aquarmony es un altavoz estanco ideado y diseñado para tu piscina. Está construido con componentes de alta calidad, tecnología innovadora y con un método de ensamblaje que permite el correcto funcionamiento en agua salada o con un elevado contenido de cloro. De fácil instalación.

	Código	Pack standard	Peso Std en kg	Volumen standard en m <sup>3</sup>	Precio sin IVA	Código Alfanum.
Altavoz Aquarmony	25680	-	-	-	<b>1.276,00</b>	A04
Nicho para piscina de hormigón	00349	-	-	-	<b>32,93</b>	A02
Nicho para piscina liner	00364	-	-	-	<b>98,79</b>	A02

Nota: Los nichos incluyen prensaestopa y pasacable de 1,5 m especial para Aquarmony.



## CARACTERÍSTICAS TÉCNICAS

Potencia máxima	60 W
Impedancia	4 ohm
Frecuencia	200-12.000 Hz
Área máxima por altavoz	80 m <sup>2</sup>
Profundidad máxima de instalación	40 cm
Peso	5 Kg
Longitud de cable suministrado	5 m

# Amplificador

## MEZZO Amplificador de instalación compacto de 2/4 canales

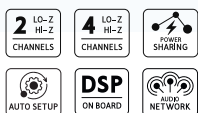

## DESCRIPCIÓN

Mezzo ofrece claridad de sonido, confiabilidad y calidad de construcción general en un factor de forma de 1/2 unidad de rack. Viene en 2 tamaños con fuente de alimentación, 2 o 4 canales y DSP de última generación.

- Múltiples opciones de montaje
- Configuración automática
- Reparto de energía
- Control remoto completo a través de controles externos

	Código	Pack standard	Peso Std en kg	Volumen standard en m <sup>3</sup>	Precio sin IVA	Código Alfanum.
Kit amplificador audio 2 canales + 2 transformadores	KITMEZZO322A2	-	-	-	<b>2.869,00</b>	A04
Kit amplificador audio 4 canales + 4 transformadores	KITMEZZO324A4	-	-	-	<b>3.561,00</b>	A04





# MATERIAL DE REVESTIMIENTO

**ASTRALPOOL** 



**RENOLIT  
ALKORPLAN**

- |     |  |     |   |
|-----|--|-----|---|
| 519 | Liner armado SopremaPool 180/100   | 537 | Accesorios liner RENOLIT                  |
| 521 | Liner armado SopremaPool 150/100   | 542 | Revestimiento vítreo para piscina         |
| 525 | PVC líquido  | 550 | Revestimiento vítreo para Spa y Wellness  |
| 526 | Liner armado RENOLIT Alkorplan 200/100   | 551 | Revestimiento vítreo: Proyectos           |
| 528 | Liner armado RENOLIT Alkorplan 150/100   | 553 | Accesorio para baldosas de liner y vidrio |
| 532 | Accesorios liner Renolit Alkorplan   | 554 | Soluciones para reparaciones subacuáticas |
| 535 | Accesorios de vaso de piscina especiales para la renovación de piscinas de liner | 555 | Productos químicos Ceys                   |



# RECOMENDACIÓN ASTRALPOOL

## COLORES DE REVESTIMIENTO

Colores de los materiales del vaso de piscina recomendados por AstralPool en función del color del acabado de la piscina.



### COLORES DE REVESTIMIENTO



AZUL CLARO



AZUL ADRIÁTICO



VERDE CARIBE



BLANCO



67497



54357

#### RECOMENDACIÓN DE ASTRALPOOL VASO DE PISCINA



BLANCO



ARENA



RELAX



SUBLIME

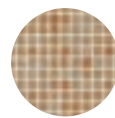

54316



54324

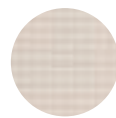

54256 (MATE - C3)



BEIGE CLO90 RAL1015



GRIS CLARO



PLATINUM



VANITY



ARENA PERSIA



DEGRADADOS MIX

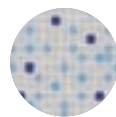

GRIS CLARO CL129 RAL7004



GRIS OSCURO



ELEGANCE



AUTHENTIC

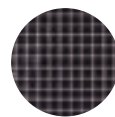

54398



DEGRADADOS MIX

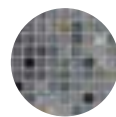

66717



ANTHRACITE CL144 RAL7016



LINER ARMADO SOPREMAPOOL 180/100 Y 150/100

SOPREMA, líder mundial en soluciones de impermeabilización, ofrece una amplia gama de membranas sintéticas armadas para piscinas.

- + Nueva formulación: barniz exclusivo integrado en las cuatro capas de producción para toda la gama SOPREMAPOOL, para lograr una mayor durabilidad y resistencia al desvanecimiento del color, el cloro, las manchas y los microorganismos.
- + Soldadura óptima.
- + Resistencia a rayos UV.
- + Resistencia a los microorganismos con el tratamiento "Bio Shield"



**MEMBRANA DE 4 CAPAS**

Membranas sintéticas armadas fabricadas por impregnación con materias primas de alta calidad (resinas, plastificantes, estabilizadores y pigmentos).

Compuestas por cuatro capas con formulaciones distintas pero complementarias, que incluyen un refuerzo de poliéster entre la segunda y la tercera capa.

Esta armadura aporta a la membrana una gran resistencia a la tracción y una elevada estabilidad dimensional.

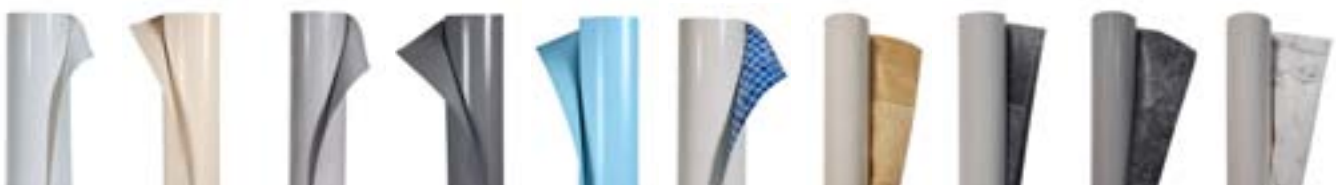





## 3D Membrana

- + Atractivo y elegante
- + Instalación fácil y rápida
- + Experiencia sensorial
- + Barniz exclusivo integrado en las cuatro capas



Sensitive Ocean



Sensitive Blanco



Sensitive Arena



Sensitive Infinite



Sensitive Bali



### DESCRIPCIÓN

Membrana armada de PVC de 1,8 mm con barniz exclusivo integrado en las cuatro capas y un revestimiento barnizado para ofrecer una protección superior contra los rayos UV, los microorganismos y el cloro.

La gama 3D replica la sensación y el aspecto de los mosaicos y los materiales naturales. Los elegantes motivos estampados se suman a las ventajas características del liner armado de PVC: instalación sencilla y rápida y alta capacidad protectora e impermeable.

SOPREMAPOOL 3D ha sido testado para evitar los resbalones con arreglo a la norma europea EN 13451-1 (en virtud del anexo B de EN 15836-2) y DIN 51097 (1992).

- Rollo de 1,65 x 25 m.
- Garantía:**
- 12 años para la impermeabilización.
- 3 años para las manchas provocadas por bacterias.

	Código	Precio sin IVA	Código Alfanum.
<b>1,8 mm de grosor</b>			
Sensitive Blanco	156988/SSHB	<b>52,40</b>	A04
Sensitive Arena	156988/SSSA	<b>52,40</b>	A04
Sensitive Gris	156988/SSGM	<b>52,40</b>	A04
Sensitive Negro	156988/SSNB	<b>52,40</b>	A04
Sensitive Bali	156988/SSBA	<b>52,40</b>	A04
Sensitive Bali Arena	156988/SSBS	<b>52,40</b>	A04
Sensitive Bali XL	156988/SSXL	<b>52,40</b>	A04
Sensitive Wood	156988/SSWO	<b>52,40</b>	A04
Sensitive Wood Blanco	156988/SSWW	<b>52,40</b>	A04
Sensitive Sahara	156988/SSSH	<b>52,40</b>	A04
Sensitive Ocean	156988/SSOC	<b>52,40</b>	A04
Sensitive Rock	156988/SSRK	<b>52,40</b>	A04
Sensitive Infinite	156988/SSIN	<b>52,40</b>	A04
Sensitive Vanilla	156988/SSVA	<b>52,40</b>	A04

### COLORES 3D



Sensitive Blanco



Sensitive Arena



Sensitive Gris



Sensitive Negro



Sensitive Bali



Sensitive Bali Arena



Sensitive Bali XL



Sensitive Wood



Sensitive Wood Blanco



Sensitive Sahara



Sensitive Ocean



Sensitive Rock



Sensitive Infinite

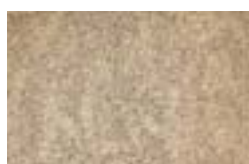

Sensitive Vanilla

LINER ARMADO SOPREMAPOOL 150/100

# FEELING Membrana



- + Instalación fácil y rápida
- + Experiencia sensorial
- + Nuevo grabado
- + Barniz exclusivo integrado en las cuatro capas

## DESCRIPCIÓN

Nueva línea SOPREMAPOOL FEELING. Siéntela a través del tacto.

Membrana armada de PVC de 1,5 mm con barniz exclusivo integrado en las cuatro capas y protección estándar contra los rayos UV y los microorganismos. Con textura y antideslizante.

SOPREMAPOOL FEELING ha sido testado para evitar los resbalones con arreglo a la norma europea EN 13451-1 (en virtud del anexo B de EN 15836-2) y DIN 51097 (1992).

- Rollo de 1,65 x 25 m.
- Garantía:**
- 10 años para la impermeabilización.

	Código	Precio sin IVA	Código Alfanum.
Arena	237460/SA	<b>35,02</b>	A04
Azul	237460/AB	<b>35,02</b>	A04
Blanco	237460/HB	<b>35,02</b>	A04
Gris Medio	237460/GM	<b>35,02</b>	A04
Gris Basalto	237460/GA	<b>35,02</b>	A04



Nuevo grabado



Arena



Azul



Blanco



Gris Medio



Gris Basalto

## COLORES



Arena



Azul

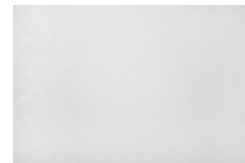

Blanco

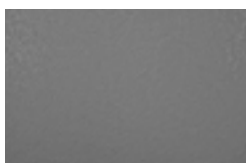

Gris Medio

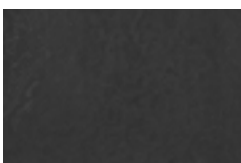

Gris Basalto





## DESIGN Membrana

- + Flexible y suave
- + Barniz exclusivo integrado en las cuatro capas
- + Revestimiento con barniz
- + Diseños exclusivos



Marbella Azul



Bali



Pearl Black



Sky Blue



Marbella Gris

### DESCRIPCIÓN

Membrana armada de PVC de 1,5 mm con barniz exclusivo integrado en las cuatro capas y un revestimiento barnizado para ofrecer una protección superior contra los rayos UV, los microorganismos y el cloro.

Diseño:

- Rollo de 1,65 x 25 m.

**Garantía:**

- 12 años para la impermeabilización.
- 3 años para las manchas provocadas por bacterias.

Grip (versión antideslizante):

- Rollo de 1,65 x 10 m.

**Garantía:**

- 10 años para la impermeabilización.

	Código	Precio sin IVA	Código Alfanum.
<b>Premium</b>			
Marbella Azul	156975/MMB	<b>33,84</b>	A04
Marbella Negro	156975/MMBK	<b>33,84</b>	A04
Marbella Gris	156975/MMG	<b>33,84</b>	A04
Mosaico Azul	156975/MNB	<b>33,84</b>	A04
Bali	156975/BALI	<b>36,21</b>	A04
Pearl Black	156975/PB	<b>39,33</b>	A04
Sky Blue	156975/SB	<b>39,33</b>	A04
<b>Grip</b>			
Marbella Azul	237747/MMB	<b>42,28</b>	A04
Bali	237747/BALI	<b>42,28</b>	A04



Nuevo grabado

### COLORES

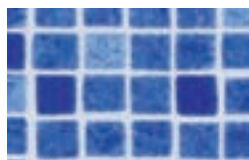

Marbella Azul

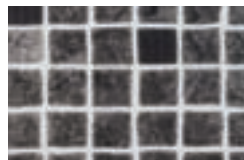

Marbella Negro

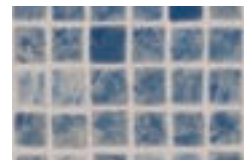

Marbella Gris

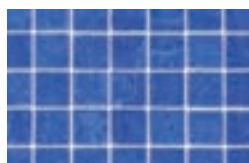

Mosaico Azul



Bali



Pearl Black

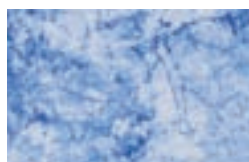

Sky Blue





# PREMIUM Membrana

- + Flexible y suave
- + Barniz exclusivo integrado en las cuatro capas
- + Revestimiento con barniz
- + Colores intensos y diversos



Arena



Azul oscuro



Blanco



Gris Medio



Negro



## DESCRIPCIÓN

Membrana armada de PVC de 1,5 mm con barniz exclusivo integrado en las cuatro capas y un revestimiento barnizado para ofrecer una protección superior contra los rayos UV, los microorganismos y el cloro.

Premium:

- Rollo de 1,65 x 25 m.

**Garantía:**

- 12 años para la impermeabilización.
- 3 años para las manchas provocadas por bacterias.

Grip (versión antideslizante):

- Rollo de 1,65 x 10 m.

**Garantía:**

- 10 años para la impermeabilización.

	Código	Precio sin IVA	Código Alfanum.
<b>Premium</b>			
Celeste	156967/CA	<b>33,18</b>	A04
Azul	156967/AB	<b>33,18</b>	A04
Azul oscuro	156967/DB	<b>37,68</b>	A04
Blanco	156967/HB	<b>33,18</b>	A04
Arena	156967/SA	<b>33,18</b>	A04
Gris Claro	156967/GC	<b>33,18</b>	A04
Gris Medio	156967/GM	<b>33,18</b>	A04
Gris Basalto	156967/GA	<b>33,18</b>	A04
Negro	156967/NB	<b>33,18</b>	A04
Wild Musk	156967/VM	<b>37,68</b>	A04
<b>Grip</b>			
Celeste	237747/CA	<b>34,62</b>	A04
Azul	237747/AB	<b>34,62</b>	A04
Blanco	237747/HB	<b>34,62</b>	A04
Arena	237747/SA	<b>34,62</b>	A04
Gris Claro	237747/GC	<b>34,62</b>	A04
Gris Medio	237747/GM	<b>34,62</b>	A04
Gris Basalto	237747/GA	<b>34,62</b>	A04
Negro	237747/NB	<b>34,62</b>	A04



Nuevo grabado

## COLORES



Celeste



Azul



Azul oscuro



Blanco

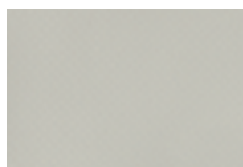

Arena



Gris Claro



Gris Medio



Gris Basalto



Negro



Wild Musk





# ONE membrana

- + Flexible y suave
- + Barniz exclusivo integrado en las cuatro capas
- + Colores intensos y diversos

## DESCRIPCIÓN

Membrana armada de PVC de 1,5 mm con barniz exclusivo integrado en las cuatro capas y protección estándar contra los rayos UV y los microorganismos.

One:

- Rollo de 1,65 x 25 m.
- Garantía:**
- 10 años para la impermeabilización.

Grip (versión antideslizante):

- Rollo de 1,65 x 10 m.
- Garantía:**
- 10 años para la impermeabilización.



Verde Natural



Gris Basalto



Verde Caribe



Azul



Azul zafiro



	Código	Precio sin IVA	Código Alfanum.
<b>One</b>			
Celeste	156966/CA	<b>25,56</b>	A04
Azul	156966/AB	<b>25,56</b>	A04
Azul zafiro	156966/BS	<b>25,56</b>	A04
Verde Caribe	156966/VC	<b>25,56</b>	A04
Verde natural	156966/VG	<b>25,56</b>	A04
Blanco	156966/HB	<b>25,56</b>	A04
Arena	156966/SA	<b>25,56</b>	A04
Gris claro	156966/GC	<b>25,56</b>	A04
Gris Medio	156966/GM	<b>25,56</b>	A04
Gris Basalto	156966/GA	<b>25,56</b>	A04

### Grip

Celeste	237747/CA	<b>34,62</b>	A04
Azul	237747/AB	<b>34,62</b>	A04
Azul zafiro	237747/BS	<b>34,62</b>	A04
Verde Caribe	237747/VC	<b>34,62</b>	A04
Verde natural	237747/VG	<b>34,62</b>	A04
Blanco	237747/HB	<b>34,62</b>	A04
Arena	237747/SA	<b>34,62</b>	A04
Gris claro	237747/GC	<b>34,62</b>	A04
Gris Medio	237747/GM	<b>34,62</b>	A04
Gris Basalto	237747/GA	<b>34,62</b>	A04



Nuevo grabado

## COLORES



Celeste



Azul



Azul zafiro



Verde Caribe



Verde natural



Blanco

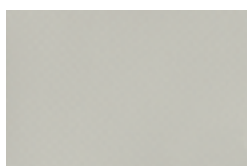

Arena



Gris claro



Gris Medio



Gris Basalto

PVC LÍQUIDO



# PVC líquido

para membranas SOPREMAPOOL 3D / Feeling / Premium / Design / One



	Código	Precio sin IVA	Código Alfanum.		Código	Precio sin IVA	Código Alfanum.
Sensitive Sahara	156992/SSSH	<b>66,17</b>	A04	Verde Caribe	156992/VC	<b>54,46</b>	A04
Sensitive Ocean	156992/SSOC	<b>66,17</b>	A04	Verde natural	156992/VG	<b>54,47</b>	A04
Sensitive Infinite + Rock	156992/INRK	<b>66,17</b>	A04	Wild Musk	156992/VM	<b>54,47</b>	A04
Sensitive Vanilla	156992/SSVA	<b>66,17</b>	A04	Blanco: para aplicación en colores/modelos Blanco, Marbella, Mosaic Azul, Sky Blue, Sensitive Blanco y Sensitive Wood Blanco.	156992/HB	<b>54,46</b>	A04
Sensitive Arena	156992/SSSA	<b>66,17</b>	A04	Gris claro	156992/GC	<b>54,47</b>	A04
Bali Arena	156992/SDBA	<b>66,17</b>	A04	Gris Medio: para aplicación en colores/modelos Gris Medio, Bali, Sensitive Bali y Sensitive Bali XL.	156992/GM	<b>54,47</b>	A04
Wood	156992/WO	<b>66,17</b>	A04	Gris Basalto: para aplicación en colores/modelos Gris Basalto y Sensitive Gris.	156992/GA	<b>54,46</b>	A04
Celeste	156992/CA	<b>54,46</b>	A04	Negro: para aplicación en colores/modelos Negro, Sensitive Negro y Pearl Black.	156992/NB	<b>54,46</b>	A04
Azul	156992/AB	<b>54,46</b>	A04	Arena	156992/SA	<b>54,46</b>	A04
Azul zafiro	156992/BS	<b>54,47</b>	A04	Transparente	156992/FTA	<b>54,46</b>	A04
Azul oscuro	156992/DB	<b>54,47</b>	A04				



# Alsan Bond Pool SP



## DESCRIPCIÓN

Alsan Bond Pool SP es un adhesivo con base de disolvente, pulverizable y de secado rápido para unir el geotextil al soporte de la piscina antes de instalar el liner. Se puede aplicar tanto en interiores como en exteriores.

- Contenido: 500 ml.
- Caja de 12 unidades.



	Código	Precio sin IVA	Código Alfanum.
	73526	<b>160,27</b>	A04



# Cordón de PVC



## DESCRIPCIÓN

Cordón para soldar el borde de la membrana armada y unirla al perfil.

- Contenido: Pack de 5 unidades
- Dimensiones: 25 m x 9 mm (cada unidad).



	Código	Precio sin IVA	Código Alfanum.
	158498	<b>181,20</b>	A04



# Banda de señalización de PVC



## DESCRIPCIÓN

Tira para la separación de las calles de la piscina.

- Dimensiones: 25 m x 0,25 m.



	Código	Precio sin IVA	Código Alfanum.
	00107028	<b>228,89</b>	A04



RENOLIT ALKORPLAN  
**TOUCH**

**RENOLIT ALKORPLAN TOUCH (3D)**

Membrana armada



DESCRIPCIÓN

La gran innovación del TOUCH es su grosor, 2 mm, con lo que además de ser sus soldaduras invisibles cuando se suelda a testa, es la membrana armada armada más resistente y duradera del mercado. Otra diferencia es su apariencia totalmente innovadora y genuina. TOUCH es la primera membrana armada con relieve inspirada en la naturaleza.

	Código	Precio sin IVA	Código Alfanum.
<b>TOUCH 1,65 x 21 m</b>			
Elegance	35517501F	<b>53,78</b>	A04
Relax	35517401F	<b>53,78</b>	A04
Authentic	35517402F	<b>53,78</b>	A04
Vanity	35517409F	<b>53,78</b>	A04
Sublime	35517407F	<b>53,78</b>	A04
Prestige	35517403F	<b>53,78</b>	A04
Origin	35517413F	<b>53,78</b>	A04
Colores			



Elegance



Relax



Authentic



Vanity



Sublime



Prestige



Origin



Elegance



Relax



Authentic



Vanity



Sublime



Prestige



Origin



# RENOLIT ALKORPLAN CERAMICS

## Membrana armada

### DESCRIPCIÓN

ALKORPLAN CERAMICS es una membrana armada de 2 mm con relieve para piscinas, que reproduce volúmenes de piezas vítreas reales y sus juntas, alcanzando el aspecto de un mosaico inspirado en la mitología griega.

- Estanqueidad garantizada.
- Rapidez de instalación respecto al gresite.
- Con ALKORPLAN CERAMICS las piezas cerámicas no se caen.
- Mínimo mantenimiento.
- Más resistente y duradero gracias a sus 2 mm de espesor.
- Revestimiento con relieve y aspecto realista del gresite.



	Código	Precio sin IVA	Código Alfanum.
<b>1,65 x 21 m</b>			
Atenea	35617202F	<b>49,00</b>	A04
Selene	35617203F	<b>49,00</b>	A04
Etna	35617204F	<b>49,00</b>	A04

### COLORES

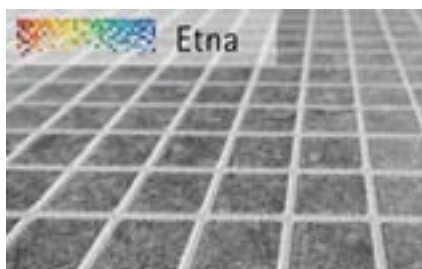
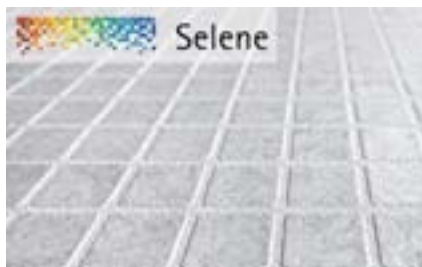
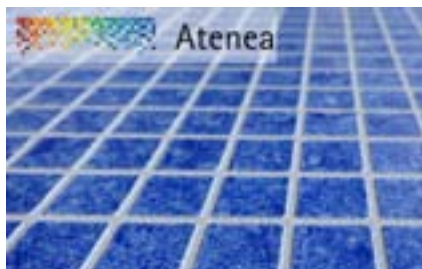



# RENOLIT ALKORPLAN XTREME

## Membrana armada

### DESCRIPCIÓN

ALKORPLAN XTREME es la única membrana armada del mercado cuyo color es resistente al cloro, garantizado, y a las manchas, incluso las que suelen aparecer en la línea de flotación.

ALKORPLAN XTREME es una membrana armada suave, flexible y robusta, fruto de los más avanzados desarrollos tecnológicos en piscinas y preparada para resistir al desgaste propio del uso cotidiano de una piscina. Resiste incluso cuando existe una gran afluencia de bañistas de manera continuada y tratamientos agresivos con productos químicos.

	Código	Precio sin IVA	Código Alfanum.
<b>1,5 x 25 m</b>			
Ice	70199	<b>45,71</b>	A04
Sahara	70200	<b>45,71</b>	A04
Blue Fresh	70217	<b>45,71</b>	A04
Blue	70218	<b>45,71</b>	A04
Silver	70222	<b>45,71</b>	A04
Vulcano	70223	<b>45,71</b>	A04
Onix	70224	<b>45,71</b>	A04
<b>2,05 x 25 m</b>			
Ice	70225	<b>45,71</b>	A04
Blue Fresh	70228	<b>45,71</b>	A04
<b>Antideslizante 1,65 x 10 m</b>			
Ice	70229	<b>56,70</b>	A04
Sahara	70230	<b>56,70</b>	A04
Blue Fresh	70232	<b>56,70</b>	A04
Blue	70233	<b>56,70</b>	A04
Silver	70235	<b>56,70</b>	A04
Vulcano	70236	<b>56,70</b>	A04
Onix	69392	<b>56,70</b>	A04



### COLORES



Ice



Sahara



Blue Fresh



Blue



Silver



Vulcano



Onix



LINER ARMADO RENOLIT ALKORPLAN 150/100

RENOLIT ALKORPLAN  
**2000**

**RENOLIT ALKORPLAN2000**

Membrana armada



DESCRIPCIÓN

Membranas de alta calidad recubiertas de un barniz que les confiere gran estabilidad frente los rayos U.V., resistencia al envejecimiento y a la intemperie, y con la incorporación de agentes fungicidas y bactericidas que evitan el desarrollo de bacterias tornándola imputrescible.

	Código	Precio sin IVA	Código Alfanum.
<b>1,65 x 25 m</b>			
Azul Claro	35216205F	<b>33,24</b>	A04
Azul Adriático	35216203F	<b>33,24</b>	A04
Blanco	35216202F	<b>33,24</b>	A04
Arena	35216210F	<b>33,24</b>	A04
Gris claro	35216236F	<b>33,24</b>	A04
Gris Oscuro	35216327F	<b>33,24</b>	A04
Verde Caribe	35216204F	<b>33,24</b>	A04
<b>2,05 x 25 m</b>			
Azul Claro	35216208F	<b>33,13</b>	A04
Azul Adriático	35216207F	<b>33,13</b>	A04
Blanco	35216201F	<b>33,13</b>	A04
Arena	35216211F	<b>33,13</b>	A04
Gris claro	35216233F	<b>33,13</b>	A04
Gris Oscuro	35216326F	<b>33,13</b>	A04
Verde Caribe	35216206F	<b>33,13</b>	A04

COLORES

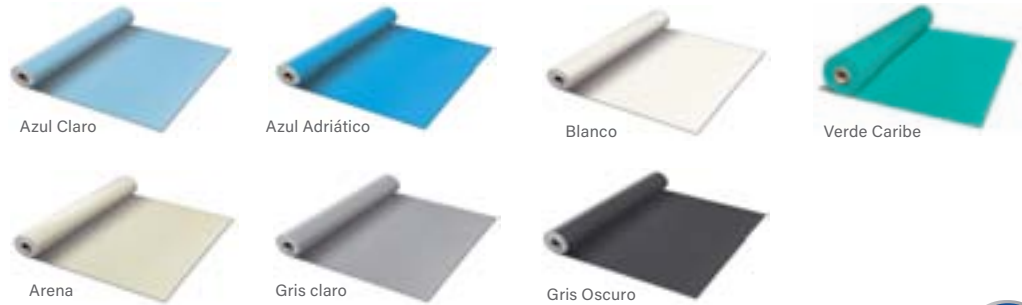

RENOLIT ALKORPLAN  
**RELIEF**



DESCRIPCIÓN ANTIDESLIZANTE

RENOLIT lanza la mejor lámina antideslizante multifuncional del mercado con CTE de clase 3. Además de contar con un acabado que es más agradable al tacto y a la vista, su nuevo formato de 25 m y su grosor de 1,8 mm le permite cubrir piscinas enteras, lo que lo hace más moderno y atractivo, y le permite conseguir soldaduras invisibles si se instala mediante soldadura a testa.

**Antideslizante - 1,65 x 25 m**

Azul Claro	81116704F	<b>38,14</b>	A04
Azul Adriático	81116702F	<b>38,14</b>	A04
Verde Caribe	81116703F	<b>38,14</b>	A04
Blanco	81116701F	<b>38,14</b>	A04
Arena	81116705F	<b>38,14</b>	A04
Gris claro	81116706F	<b>38,14</b>	A04
Gris Oscuro	81116707F	<b>38,14</b>	A04

COLORES

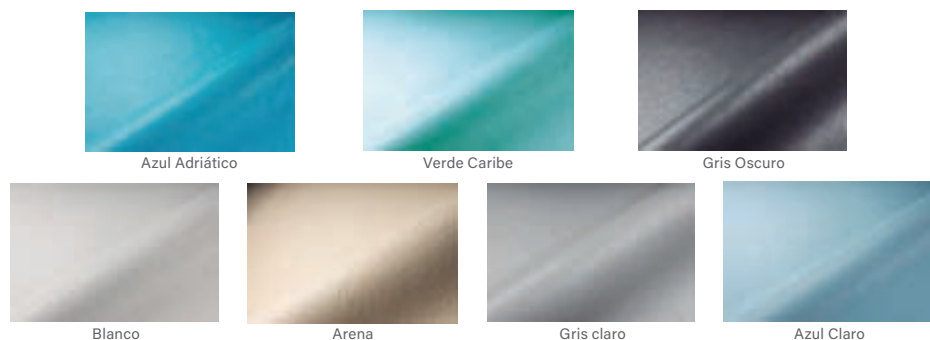



RENOLIT ALKORPLAN  
**3000**

LINER ARMADO RENOLIT ALKORPLAN 150/100

# RENOLIT ALKORPLAN3000

Membrana armada

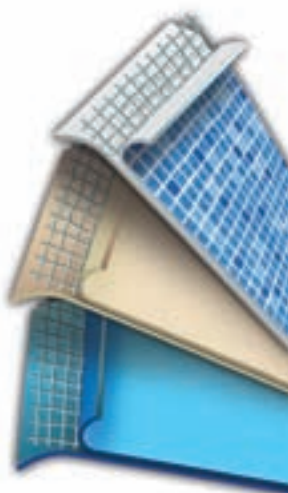

## DESCRIPCIÓN

Todas las membranas RENOLIT ALKORPLAN3000 están protegidas por una multicapa superresistente de laca que prolonga la vida de la membrana y evita un deterioro prematuro. Membrana de alta calidad impresa con diseños exclusivos, recubierta con una multicapa de laca protectora especial que protege de:

- La abrasión o las rayaduras provocadas durante el uso.
- La aparición de algas y bacterias.
- Los rayos UV.

	Código	Precio sin IVA	Código Alfanum.
<b>1,65 x 25 m</b>			
Azul Bizancio	35417209F	<b>40,27</b>	A04
Carrara	35417214F	<b>40,27</b>	A04
Mármol	35417213F	<b>40,27</b>	A04
Azul Persia	35417217F	<b>40,27</b>	A04
Arena Persia	35417220F	<b>40,27</b>	A04

## COLORES



Azul Bizancio



Carrara



Mármol



Azul Persia



Arena Persia

RENOLIT ALKORPLAN  
**NATURAL POOL**

# RENOLIT ALKORPLUS NATURAL POOL

## DESCRIPCIÓN

RENOLIT ALKORPLAN NATURAL POOL es un producto más respetuoso con el medio ambiente que los que existen actualmente en el mercado. Su nueva formulación permite usar la membrana cuando hay peces y plantas presentes.

Membrana impermeable de cloruro de polivinilo flexible (PVC-P) con un refuerzo de poliéster. Diseñado para piscinas naturales y pequeños estanques de uso privado.

- Producto más respetuoso con el medio ambiente
- Sin bactericidas
- Sin fungicidas

	Código	Precio sin IVA	Código Alfanum.
<b>2,05 m x 20 m</b>			
Verde Oliva	73015	<b>25,50</b>	A04
Gris Oscuro	73017	<b>25,50</b>	A04
Negro	00328003F	<b>25,50</b>	A04



Verde Oliva



Gris Oscuro



Negro

LINER ARMADO RENOLIT ALKORPLAN 150/100

## RENOLIT ALKORPLAN VOGUE

Membrana armada



Vintage



Urban



Summer



Tropical

### DESCRIPCIÓN

Membranas premium de 2 mm, con la misma tecnología y calidad que la gama Touch, pero inspiradas en tendencias decorativas actuales tanto para el interior como para el exterior. Diseños vanguardistas que buscan responder a las exigencias de un público que quiere una piscina con personalidad y un diseño único y exclusivo.

VOGUE es la nueva membrana armada ALKORPLAN con 2 mm de grosor. Es la más sólida y resistente del mercado y sus diseños transforman las piscinas en verdaderos artículos de diseño. La inspiración proviene de unos acabados refinados, modernos y estéticamente vanguardistas que crean piscinas de ensueño.

	Código	Precio sin IVA	Código Alfanum.
<b>1,65 m x 21 m</b>			
Vintage	35717415F	<b>53,78</b>	A04
Urban	35717416F	<b>53,78</b>	A04
Summer	35717417F	<b>53,78</b>	A04
Tropical	35717418F	<b>53,78</b>	A04

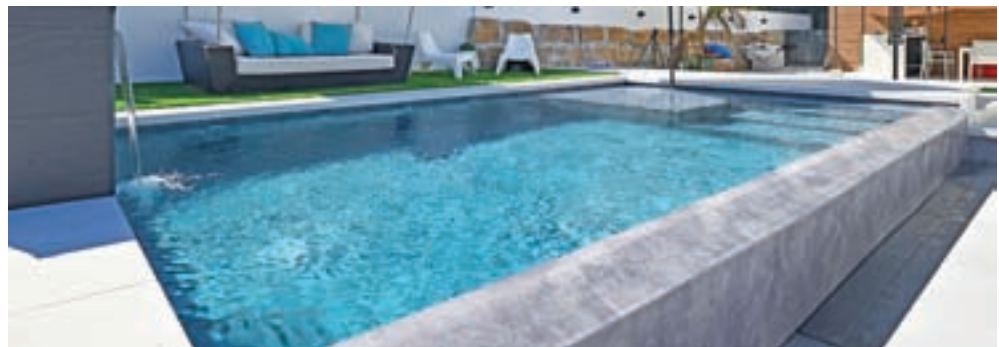

LINER ARMADO RENOLIT ALKORPLAN 150/100

## RENOLIT ALKORPLAN TILE

Membrana armada



Quartz Gris

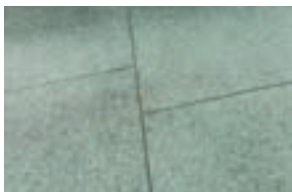

Jade Verde

### DESCRIPCIÓN

TILE es la nueva gama de ALKORPLAN que simula baldosas de gran formato. Combina elegancia y funcionalidad a la perfección. Sus dos colores, Quartz gris y Jade verde, dan un aspecto sobrio y elegante a la piscina siendo muy versátil para cualquier entorno.

Su espesor de 2 mm la convierte en una membrana muy resistente y robusta. Además, esta nueva gama tiene como características principales su textura con relieve y una calidad antideslizante óptima que alcanza el nivel de Clase C (EN16165).

	Código	Precio sin IVA	Código Alfanum.
<b>1,65 m x 21 m</b>			
Quartz Gris	35917101F	<b>49,00</b>	A04
Jade Verde	35917102F	<b>49,00</b>	A04



# RENOLIT ALKORPLAN



## ALKORPLUS Sellador de juntas para las gamas RENOLIT ALKORPLAN 2000 y 3000

### DESCRIPCIÓN

PVC Líquido ALKORPLUS para el sellado de juntas (botes 1 litro/envase 6 uds.).

	Código	Precio sin IVA	Código Alfanum.
Gris claro	81029001F	<b>44,78</b>	A04
Gris Oscuro	81029003F	<b>44,78</b>	A04
Verde Caribe	81034001F	<b>44,78</b>	A04
Blanco	81035001F	<b>44,78</b>	A04
Transparente	81037001F	<b>44,78</b>	A04
Azul Claro	81032001F	<b>44,78</b>	A04
Azul Adriático	81039001F	<b>44,78</b>	A04
Arena	81054001F	<b>44,78</b>	A04

# RENOLIT ALKORPLAN VOGUE



## ALKORPLUS VOGUE Sellador de juntas

### DESCRIPCIÓN

PVC líquido específico para rematar las soldaduras de membrana de la RENOLIT ALKORPLAN VOGUE. Necesario para soldaduras por solapamiento o a testa. El color y la textura se han diseñado para que coincidan con las membranas RENOLIT ALKORPLAN VOGUE y su formulación mejorada les otorga una resistencia permanente al descoloramiento.

	Código	Precio sin IVA	Código Alfanum.
Vintage	81020001F	<b>77,36</b>	A04
Urban	81020002F	<b>77,36</b>	A04
Summer	81020003F	<b>77,36</b>	A04
Tropical	81020004F	<b>77,36</b>	A04



# RENOLIT ALKORPLAN TILE

## ALKORPLUS TILE Sellador de juntas

### DESCRIPCIÓN

Específico para la instalación de membranas de la nueva gama TILE. El color y la textura se han diseñado para que coincidan con las membranas RENOLIT ALKORPLAN TILE.

	Código	Precio sin IVA	Código Alfanum.
Quartz gris	81021002F	<b>44,70</b>	A04
Jade verde	81021003F	<b>44,70</b>	A04

RENOLIT ALKORPLAN  
**TOUCH**

**ALKORPLUS TOUCH** Sellador de juntas

DESCRIPCIÓN

Específico para la instalación de membranas ALKORPLAN TOUCH. Realizado con una formulación innovadora que lo hace más resistente al paso del tiempo y a la decoloración, prolongando así muchísimo más la vida de la piscina y su perfecta apariencia.



	Código	Precio sin IVA	Código Alfanum.
Elegance	81023001F	<b>77,44</b>	A04
Relax	81023002F	<b>77,44</b>	A04
Authentic	81023003F	<b>77,44</b>	A04
Vanity	81023004F	<b>77,44</b>	A04
Sublime	81023005F	<b>77,44</b>	A04
Prestige	81023006F	<b>77,44</b>	A04
Origin	81023007F	<b>81,30</b>	A04

ALKORPLAN  
**XTREME**

**ALKORPLAN XTREME** Sellador de juntas

DESCRIPCIÓN

Sellador de soldaduras ALKORPLAN XTREME (botes 1 litro/envase 6 uds.).



	Código	Precio sin IVA	Código Alfanum.
Ice	70266	<b>56,64</b>	A04
Sahara	70268	<b>56,64</b>	A04
Blue Fresh	70270	<b>56,64</b>	A04
Blue	70272	<b>56,64</b>	A04
Silver	70273	<b>56,64</b>	A04
Vulcano	70274	<b>56,64</b>	A04
Onix	69391	<b>56,64</b>	A04

RENOLIT ALKORPLAN  
**CERAMICS**

**ALKORPLAN CERAMICS**

Sellador de juntas

DESCRIPCIÓN

PVC Líquido ALKORPLAN CERAMICS para soldaduras terminadas (botes de 900 g/envase 6 uds.).



	Código	Precio sin IVA	Código Alfanum.
Blanco	81021001F	<b>47,01</b>	A04

## Banda de calle ALKORPLAN

RENOLIT  
ALKORPLAN



### DESCRIPCIÓN

Banda de papel negro para marcar las calles de las piscinas públicas y de competición. Esta membrana negra, ahora con más laca protectora, ofrece una gran resistencia al blanqueamiento y ha sido diseñada para resistir las duras condiciones del tratamiento químico que se suele usar en las piscinas públicas.

	Código	Precio sin IVA	Código Alfanum.
Bandas de calles (25 m × 0,25 m). De color negro	81113F25F	<b>481,00</b>	A04

RENOLIT  
ALKORPLAN



## ALKORPLAN Geotextil fungicida

### DESCRIPCIÓN

Filtro formado por fibras de polipropileno termofusionadas, de color azul claro y 400 g/m<sup>2</sup>, tratado con aditivos naturales antibacterianos de iones metálicos, para realizar una acción antibacteriana continua. Se usa como capa protectora entre la membrana ALKORPLAN y la superficie de la piscina, evitando la proliferación de bacterias, hongos y microorganismos y disimulando el relieve de superficies irregulares que pudiera tener la piscina antes de aplicar la lámina. Proporciona además una sensación mucho más agradable al bañista cuando camina sobre la membrana. Longitud: 50 m. De color azul claro.

	Código	Precio sin IVA €/m <sup>2</sup>	Código Alfanum.
Ancho: 1,50 m. Para soldadura a testa	81006005F	<b>8,68</b>	A04
Ancho: 1,65 m	81006006F	<b>8,68</b>	A04
Ancho: 2,00 m	81006007F	<b>8,68</b>	A04

RENOLIT  
ALKORPLAN



## Banda de soldadura a testa

### DESCRIPCIÓN

Banda para instalar la membrana RENOLIT ALKORPLAN TOUCH a testa, lo que se recomienda hacer en suelos de piscinas para un acabado visual impecable. Su utilización está indicada junto al filtro geotextil (400 g) en suelos para evitar que aparezcan montículos visibles junto a las juntas y soldaduras.

	Código	Precio sin IVA	Código Alfanum.
Banda para soldadura a testa. De color gris oscuro (1,5 mm espesor × 15 cm ancho × 20 m longitud)	81113T20F	<b>210,10</b>	A04

## EASYCOLOR Fundas

- + El kit de fundas permite cambiar el color tanto del embellecedor como del flotador.
- + La funda se puede instalar sin cambiar la boca del skimmer y resulta muy práctica para renovar o modernizar la piscina.
- + El kit incluye funda, flotador, bridas y embellecedor.



73166CL090



73166CL144



73166CL129



74035CL090



74035CL144



74035CL129

### DESCRIPCIÓN

Compatible con los artículos de skimmer 30866, 30867, 73158, 73159, 73160, 73161, 73162 y 73163.

	Código	Pack standard	Peso Std en kg	Volumen standard en m <sup>3</sup>	Precio sin IVA	Código Alfanum.
Beige - funda	73166CL090	1	47,90	47,90	<b>47,90</b>	A01
Gris claro - funda	73166CL129	1	1,22	47,90	<b>47,90</b>	A01
Gris antracita - funda	73166CL144	1	1,22	47,90	<b>47,90</b>	A01

### DESCRIPCIÓN

Compatible con los artículos de skimmer 00251, 00252, 01463, 01464, 11304, 11305, 11311, 11313, 11314 y 11317.

	Código	Pack standard	Peso Std en kg	Volumen standard en m <sup>3</sup>	Precio sin IVA	Código Alfanum.
Beige - funda	74035CL090	1	74,80	0,022	<b>74,80</b>	A01
Gris claro - funda	74035CL129	1	74,80	0,022	<b>74,80</b>	A01
Gris antracita - funda	74035CL144	1	74,80	0,022	<b>74,80</b>	A01

## RENOLIT ALKORPLAN



### ¡GRATIS bajo demanda!

Un adaptador de regalo por la compra de 2 rollos de membrana armada RENOLIT ALKORPLAN. Solicítelo cuando confirme su pedido.

## Adaptador para skimmers

### DESCRIPCIÓN

El adaptador de skimmer evita la extracción del skimmer antiguo, ya que se inserta en el interior del mismo, consiguiendo el sellado mediante cola de ABS o silicona marina. Solo es apto para skimmer con boca interior de medidas 140 mm x 201 mm

	Código	Pack standard	Peso Std en kg	Volumen standard en m <sup>3</sup>	Precio sin IVA	Código Alfanum.
	55977	1	1,3	492,00	<b>492,00</b>	A04



74097



74097CL090



74097CL129



74097CL144

## Rejilla de sumidero para cumplir con la normativa de piscinas

### DESCRIPCIÓN

Rejilla para sustituir las rejillas que ya están instaladas en sumideros de piscinas privadas y cumplir con la normativa. Construido en plástico PP. Compatible con los sumideros 01467, 27837, 27839.

	Código	Pack standard	Peso Std en kg	Volumen standard en m <sup>3</sup>	Precio sin IVA	Código Alfanum.
<b>Rejilla</b>						
Blanco	74097	6	3	0,033	<b>15,06</b>	A01
Beige	74097CL090	6	3	0,033	<b>15,06</b>	A01
Gris claro	74097CL129	6	3	0,033	<b>15,06</b>	A01
Gris antracita	74097CL144	6	3	0,033	<b>15,06</b>	A01



Cumple con las normas EN 16582-1



Cumple con sección 4.4.1 b.2 de EN 16713-2:2017

# Boquilla de impulsión Multiflow

para enroscar para piscinas liner



## DESCRIPCIÓN

Rosca exterior de 2", Ø interior 50 mm. Para piscinas con liner. Disponible en ABS, con juntas y tornillos. Se recomienda instalación con pasamuros 15662 o 15663 (ver página 198).

	Código	Pack standard	Peso Std en kg	Volumen standard en m³	Precio sin IVA	Código Alfanum.
Blanco	00330	12	4,5	0,020	<b>43,58</b>	A01
Beige	00330CL090	12	4,5	0,020	<b>47,00</b>	A01
Gris claro	00330CL129	12	4,5	0,020	<b>47,00</b>	A01
Gris antracita	00330CL144	12	4,5	0,020	<b>47,00</b>	A01

# Boquilla de impulsión para piscinas liner



## DESCRIPCIÓN

Rosca exterior 2", Ø interior 50 mm. Fabricada en ABS color blanco, con tapón, juntas y tornillos. Se recomienda instalación con pasamuros 15663.

	Código	Pack standard	Peso Std en kg	Volumen standard en m³	Precio sin IVA	Código Alfanum.
Boquilla standard - Blanco	00332	12	38,10	0,020	<b>38,10</b>	A01
Beige	00332CL090	12	41,07	0,020	<b>41,07</b>	A01
Gris claro	00332CL129	12	41,07	0,020	<b>41,07</b>	A01
Gris antracita	00332CL144	12	41,07	0,020	<b>41,07</b>	A01



# Boquilla "R"

de aspiración / de impulsión



## DESCRIPCIÓN

Las boquillas R de RENOLIT se han diseñado para minimizar el 90 % del trabajo de ingeniería necesario para cambiar la boquilla antigua de hormigón o fibra. Solo para tubos de 50 mm que soporten 10 ATM.



	Código	Pack standard	Peso Std en kg	Volumen standard en m³	Precio sin IVA	Código Alfanum.
Boquilla "R" de aspiración	81210008	-	-	-	<b>34,03</b>	A04
Boquilla "R" de impulsión	81210007	-	-	-	<b>34,03</b>	A04

Para ver más elementos de vaso de piscina específicos de piscinas de liner, consulta el capítulo "Material para vaso de piscina".

## Perfil anclaje de PVC - RENOLIT ALKORPLUS

RENOLIT  
ALKORPLAN



### DESCRIPCIÓN

Perfil de PVC para fijar la membrana armada a la pared de la piscina o bajo la piedra de coronamiento. Fácilmente adaptable a cualquier forma de piscina, con tan solo aplicar calor a baja temperatura. Totalmente insensible a la humedad, la corrosión y el cloro.

	Código	Precio sin IVA	Código Alfanum.
Laminado de PVC Perfil plano de PVC (2 mm de grosor × 5 cm de anchura × 2 m de longitud)	81170122	consultar	A04
Perfil de PVC en ángulo de 90° (2 mm de grosor × 5×5 cm de anchura × 2 m de longitud)	81170142	consultar	A04

RENOLIT  
ALKORPLAN



## Perfil colaminado de PVC

### DESCRIPCIÓN

Especialmente idóneo para fijar la membrana armada en piscinas existentes en renovación o para piscinas en las que las superficies horizontales tienen desniveles o irregularidades.

	Código	Precio sin IVA	Código Alfanum.
Laminado de PVC Perfil plano de PVC (1,4 mm espesor × 5 cm ancho × 2 m longitud)	81170022F	<b>12,43</b>	A04

RENOLIT  
ALKORPLAN



## Perfil colaminado en ángulo de 90°

### DESCRIPCIÓN

Una fijación con un ángulo de 90°, idóneo para piscinas nuevas en las que no se ha fijado la coronación o para renovaciones en las que se puede retirar la corona y la superficie más elevada de la piscina está totalmente alisada.

	Código	Precio sin IVA	Código Alfanum.
Perfil de laminado con un ángulo de 90° (1,4 mm espesor × 4,5 cm ancho × 2 m longitud)	81170042F	<b>22,01</b>	A04

RENOLIT  
ALKORPLAN



## Laminado

### DESCRIPCIÓN

Ideal para piscinas con formas irregulares en las que el instalador puede diseñar sus propios perfiles con el ángulo y el tamaño necesarios.

	Código	Precio sin IVA	Código Alfanum.
Laminado (1,4 mm espesor × 1 cm ancho × 2 m longitud)	56307	<b>119,90</b>	A04

RENOLIT  
ALKORPLAN



74762



74982

## Perfil de anclaje o perfil francés

### DESCRIPCIÓN

Perfil de PVC blanco o aluminio de 50 mm en pieza de 2 m. Idóneo para piscinas nuevas y renovaciones, con la posibilidad de adaptarlo a secciones tanto rectas como curvas.

	Código	Precio sin IVA	Código Alfanum.
Perfil de PVC (5 cm ancho × 2 m longitud)	74762	<b>35,06</b>	A04
Perfil de aluminio (5 cm ancho × 2 m longitud)	74982	<b>16,09</b>	A04



## Junquillo de bloque 6 mm

RENOLIT  
ALKORPLAN



### DESCRIPCIÓN

Tira para sujetar el anclaje de la membrana armada cuando se usa el sistema Hung. También cumple la función de acabado estético.

	Código	Precio sin IVA	Código Alfanum.
Perfil de sujeción. De color blanco (6 mm ancho × 50 m longitud)	8GAYLOW	<b>140,60</b>	A04

RENOLIT  
ALKORPLAN



## Banda de 9 mm

### DESCRIPCIÓN

Soldado en el extremo del liner, permite la sujeción de éste a la piscina mediante el perfil correspondientes.

	Código	Pack standard	Peso Std en kg	Volumen standard en m <sup>3</sup>	Precio sin IVA €/m	Código Alfanum.
	81048001F	250 m	9,0	0,036	<b>0,92</b>	A04

RENOLIT  
ALKORPLAN



## Remaches

### DESCRIPCIÓN

Remaches para expansión en aluminio. Caja de 100 un., precio por unidad.

	Código	Pack standard	Peso Std en kg	Volumen standard en m <sup>3</sup>	Precio sin IVA	Código Alfanum.
25 × 4,8 mm	81051100F	3	8,0	65,00	<b>65,00</b>	A04

ACCESORIOS LINER RENOLIT

## RENOLIT ALKORPLAN



### ALKORCLEAN

Limpiador desengrasante y antimanchas ALKORPLUS

#### DESCRIPCIÓN

El limpiador desengrasante ALKORCLEAN está indicado para eliminar la grasa acumulada en la línea de flotación, mientras que el antimanchas ALKORPLUS neutraliza iones metálicos en el agua como el cobre. El antimanchas ALKORPLUS, líquido preventivo para evitar la suciedad en la líneas de flotación.

	Código	Precio sin IVA	Código Alfanum.
Limpiador desengrasante ALKORCLEAN	81026001F	<b>22,93</b>	A04
Antimanchas ALKORPLUS	53898	<b>67,84</b>	A04

## RENOLIT ALKORPLAN



### RENOLIT ALKORPLUS

Desinfectante de estructuras

#### DESCRIPCIÓN

Un producto eficaz para la limpieza y desinfección de la estructura antes de instalar el liner, evitando así la proliferación de microorganismos entre el suelo y el liner y, en consecuencia, la aparición de manchas irreversibles. Transparente.

	Código	Pack standard	Precio sin IVA	Código Alfanum.
Desinfectante de vaso de piscina. 1 l Transparente	81052002F	6	<b>64,59</b>	A04

## RENOLIT ALKORPLAN



### RENOLIT ALKORPLUS Disolvente THF

#### DESCRIPCIÓN

El THF (tetrahidrofurano) es un disolvente que se suele usar para reducir la viscosidad del PVC líquido o la laca de sellado. Estos productos salen de fábrica con la viscosidad correcta, pero, puesto que se fabrican con disolventes volátiles, la viscosidad tiende a aumentar con el paso del tiempo. Para reducirla, se añade una pequeña cantidad de THF en la botella de polietileno que contiene el sellador. Se puede utilizar también como limpiador de accesorios de PVC (tubos, cañerías, etc.), antes de aplicar el pegamento específico para PVC.

	Código	Pack standard	Precio sin IVA	Código Alfanum.
Disolvente THF. 1 l Transparente	81025001F	6	<b>41,55</b>	A04

## RENOLIT ALKORPLAN



### RENOLIT ALKORPLUS Disolvente MEC

#### DESCRIPCIÓN

La MEC (metiletilcetona o butanona) es un disolvente que se suele utilizar para reducir la viscosidad de los selladores fabricados con el mismo disolvente MEK. Estos productos salen de fábrica con la viscosidad correcta, pero, puesto que se fabrican con disolventes volátiles, la viscosidad tiende a aumentar con el paso del tiempo. Para reducirla, se añade una pequeña cantidad de MEC en la botella de polietileno que contiene el sellador. Este producto es adecuado para los selladores 81022 (XTREME), 81023 (TOUCH) y 81024.

	Código	Pack standard	Precio sin IVA	Código Alfanum.
Disolvente MEC. 1 l Transparente	74450	6	<b>41,53</b>	A04

## RENOLIT ALKORPLAN



# RENOLIT ALKORGLUE

Cola de contacto con base de neopreno

### DESCRIPCIÓN

La cola RENOLIT ALKORGLUE 81045 es un adhesivo de contacto con base de neopreno. No contiene tolueno y es ecológica. Creará una unión perfecta entre la membrana de liner ALKORPLAN y el geotextil 81006 con superficies metálicas, de madera, de PVC rígido, de hormigón y de otros tipos. No es adecuada para usarla en contacto con poliestireno expandido.

	Código	Pack standard	Precio sin IVA	Código Alfanum.
5 l De color amarillento	81045001F	1	<b>106,67</b>	A04
20 l De color amarillento	81045002F	1	<b>241,38</b>	A04

## RENOLIT ALKORPLAN



# RENOLIT ALKORGLUE Sin disolventes

### DESCRIPCIÓN

Cola multiusos sin disolventes orgánicos idónea para no dañar materiales sensibles como el vellón geotextil o el poliestireno. Al tratarse de una suspensión acuosa, se puede usar como cola húmeda, semihúmeda o de contacto. No es inflamable.

	Código	Pack standard	Precio sin IVA	Código Alfanum.
20 l De color beige	81046001F	1	<b>241,19</b>	A04

## RENOLIT ALKORPLAN



# RENOLIT ALKORGLUE

Termoadhesivo con base de caucho nitrílico

### DESCRIPCIÓN

RENOLIT ALKORGLUE es una cola sin tolueno con base de caucho nitrílico. El disolvente volátil resultante seca rápidamente y tiene una alta resistencia al agua, al envejecimiento y a los plastificantes. Estos factores hacen que sea especialmente idónea para montar la membrana sobre cemento y mortero, así como en escaleras y esquinas, incluso cuando están húmedas. Tiene la ventaja añadida de que se reactiva con una máquina de soldar de aire caliente, para aquellos casos en los que se ha dejado la membrana abierta durante largos periodos de tiempo.

	Código	Pack standard	Precio sin IVA	Código Alfanum.
Cola de secado rápido. 20 l De color beige	81043002F	1	<b>142,79</b>	A04

## RENOLIT ALKORPLAN



# Sellador de juntas Bote aplicador

	Código	Pack standard	Precio sin IVA	Código Alfanum.
Tapa dosificadora	81245001F	1	<b>3,17</b>	A04
Bote aplicador de sellador de juntas	81145001F	1	<b>6,64</b>	A04

ACCESORIOS LINER RENOLIT

**RENOLIT  
ALKORPLAN**

05819

05815

05816

**Accesorios** de fijación de liners 75/100° para la construcción de piscinas

	Código	Pack standard	Precio sin IVA	Código Alfanum.
Hung horizontal PVC 2 m x 50 mm	05815	-	<b>5,95</b>	A04
Ángulo PVC radio de 15 cm x 50 mm	05819	-	<b>10,37</b>	A04
En aluminio				
Hung horizontal ALU 2 m x 50 mm	05816	-	<b>10,00</b>	A04
Ángulo ALU 50 mm (radio 15 cm)	05818	-	<b>21,62</b>	A04
Tira de sujeción flexible. Metro lineal	05825	-	<b>2,28</b>	A04

**Accesorios** de fijación de liners 75/100° para renovación de piscinas

	Código	Pack standard	Precio sin IVA	Código Alfanum.
Hung vertical PVC 2 m	05817	-	<b>6,23</b>	A04

**Accesorios** para liners 150/100°

	Código	Pack standard	Precio sin IVA	Código Alfanum.
Tira de chapa galvanizada (2 x 0,05 m)	32324	-	<b>14,88</b>	A04

Nota: En caso de montar un liner 150/100° mediante fijación tipo hung colgado con tira de 8 mm, los accesorios son los mismos que para liners 75/100°.

**Remaches**
**DESCRIPCIÓN**

Remaches para expansión en aluminio.

	Código	Pack standard	Precio sin IVA	Código Alfanum.
25 x 4,8 mm (caja 100 uds.)	53795	-	<b>0,65</b>	A04
25 x 4,8 mm (caja 250 uds)	089915F	-	<b>0,18</b>	A04

**Doble borde en PVC**
**DESCRIPCIÓN**

Soldado en el extremo del liner, permite la sujeción de éste a la piscina mediante el perfil correspondiente.

	Código	Pack standard	Peso Std en kg	Volumen standard en m³	Precio sin IVA	Código Alfanum.
	12184	50 m	9,0	0,036	<b>1,34</b>	A04

**Borrador Pool'Gom**
**DESCRIPCIÓN**

Borrador para la limpieza de piscinas de liner y de gresite. Se suministra en caja de 36 unidades y cada unidad se compone de 3 borradores. Precio mostrado por unidad.

	Código	Pack standard	Precio sin IVA	Código Alfanum.
	73260	36	<b>10,16</b>	A02

**RENOLIT  
ALKORPLAN**

**RENOLIT  
ALKORPLAN**

**RENOLIT  
ALKORPLAN**

**RENOLIT  
ALKORPLAN**





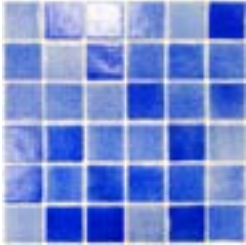

# 5 x 5

	Código	Precio sin IVA	Código Alfanum.
<b>31 x 31 cm / 13,15" x 13,15"</b>			
Niebla azul	NIAZ50Y	<b>58,80</b>	A04
Niebla fuerte	NIFU50Y	<b>58,80</b>	A04
Niebla piscina	NIFI50Y	<b>58,80</b>	A04
Niebla menta	NIME50Y	<b>58,80</b>	A04
Blanco	BNCO50Y	<b>58,80</b>	A04
503	050350Y	<b>63,70</b>	A04

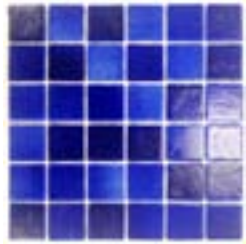

NIEBLA AZUL



NIEBLA FUERTE



NIEBLA PISCINA



NIEBLA MENTA



BLANCO

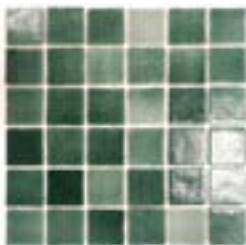

503

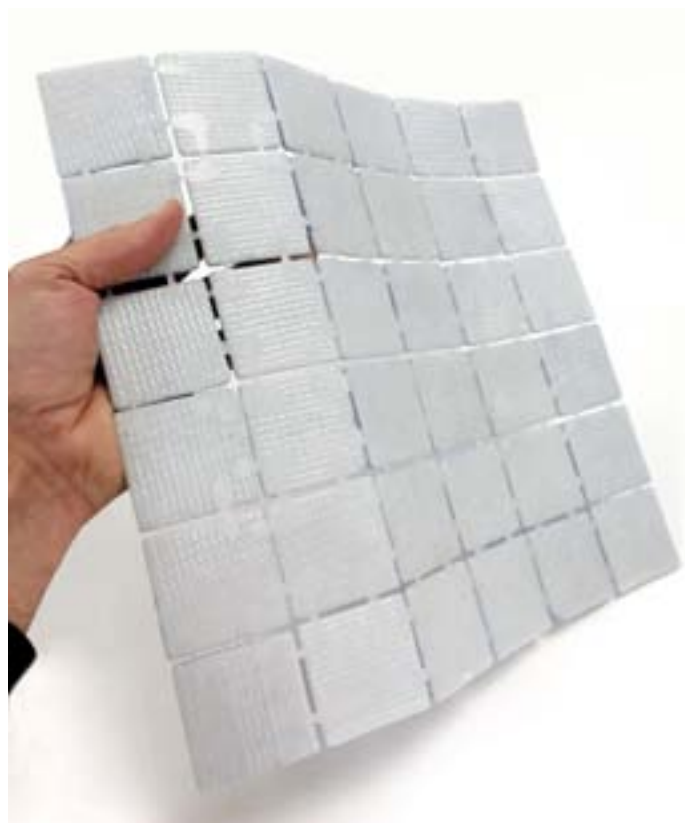

**No invade las juntas**

**Resistencia**

**Flexibilidad**

**Excelente agarre**

**Durabilidad**

**Fácil instalación**

MATERIAL REVESTIMIENTO

**5 x 5**



	Código	Precio sin IVA	Código Alfanum.
<b>31 x 31 cm / 13,15" x 13,15"</b>			
Niebla Tikal	NIVT50Y	<b>56,37</b>	A04
Niebla Koh Pai	NIKO50Y	<b>56,37</b>	A04
Niebla Bacan	NIBA50Y	<b>56,37</b>	A04
Niebla Java	NIJA50Y	<b>56,37</b>	A04
G326	G32650Y	<b>94,40</b>	A04
G340	G34050Y	<b>94,40</b>	A04
G341	G34150Y	<b>94,40</b>	A04
G342	G34250Y	<b>94,40</b>	A04
Niebla Tikal Silk	NIVT50AY	<b>80,41</b>	A04
Niebla Koh Pai Silk	NIKO50AY	<b>80,36</b>	A04
Niebla Bacan Silk	NIBA50AY	<b>80,36</b>	A04
Niebla Java Silk	NIJA50AY	<b>80,36</b>	A04
Chukum Silk	CHUK50AY	<b>80,36</b>	A04
Batur Silk	BATU50AY	<b>95,59</b>	A04



Niebla Tikal

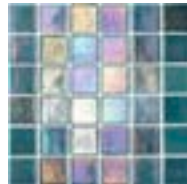

G326

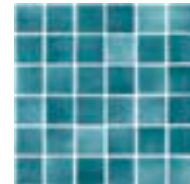

Niebla Tikal Silk



Niebla Koh Pai

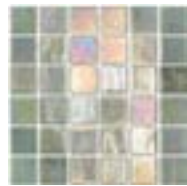

G340

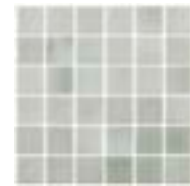

Niebla Koh Pai Silk



Niebla Bacan



G341



Niebla Bacan Silk

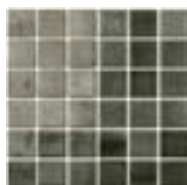

Niebla Java



G342

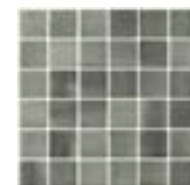

Niebla Java Silk

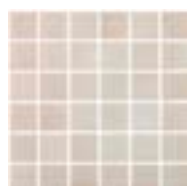

Chukum Silk

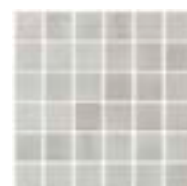

Batur Silk



# Nacarados



Mod. 1 - 54160



Mod. 2 - 57371

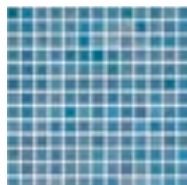

Mod. 3 - 62312

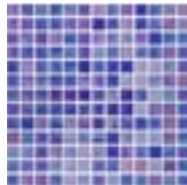

Mod. 4 - 67497

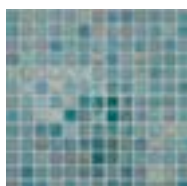

Mod. 5 - 67498

	Código	Precio sin IVA	Código Alfanum.
Modelo perla 1	54160	<b>87,86</b>	A04
Modelo perla 2	57371	<b>87,86</b>	A04
Modelo perla 3	62312	<b>87,86</b>	A04
Modelo perla 4	67497	<b>87,86</b>	A04
Modelo perla 5	67498	<b>87,86</b>	A04



# Mix Azules

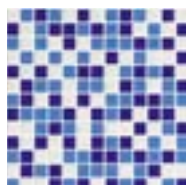

Mod. 1 - 54357

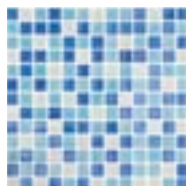

Mod. 2 - 61291

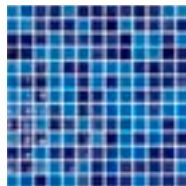

Mod. 3 - 54417

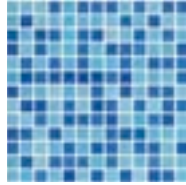

Mod. 4 - 54372

	Código	Precio sin IVA	Código Alfanum.
Modelo mix azul 1	54357	<b>50,96</b>	A04
Modelo mix azul 2	61291	<b>35,39</b>	A04
Modelo mix azul 3	54417	<b>35,39</b>	A04
Modelo mix azul 4	54372	<b>34,04</b>	A04



# Efecto Laguna

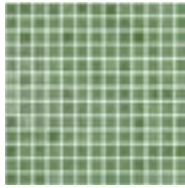

Mod. 1 - 54314

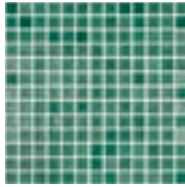

Mod. 2 - 54313

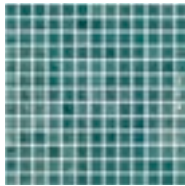

Mod. 3 - 54312

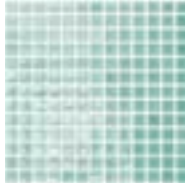

Mod. 4 - 63141

	Código	Precio sin IVA	Código Alfanum.
Modelo efecto laguna 1	54314	<b>34,19</b>	A04
Modelo efecto laguna 2	54313	<b>34,19</b>	A04
Modelo efecto laguna 3	54312	<b>34,19</b>	A04
Modelo efecto laguna 4	63141	<b>34,19</b>	A04



# Efecto Playa

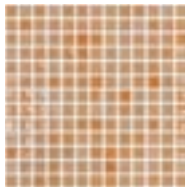

Mod. 1 - 54316

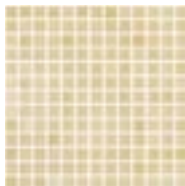

Mod. 2 - 54324

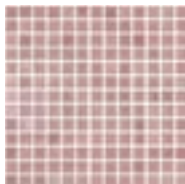

Mod. 3 - 54315

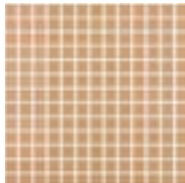

Mod. 4 - 64359  
(Matt - C3)

	Código	Precio sin IVA	Código Alfanum.
Modelo efecto playa 1	54316	<b>34,19</b>	A04
Modelo efecto playa 2	54324	<b>34,19</b>	A04
Modelo efecto playa 3	54315	<b>34,19</b>	A04
Modelo efecto playa 4	64359	<b>71,80</b>	A04





# Efecto Piedra

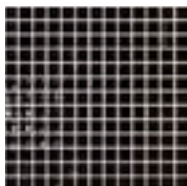

Mod. 1 - 54398

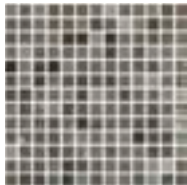

Mod. 2 - 54328

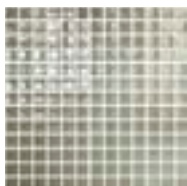

Mod. 3 - 54344

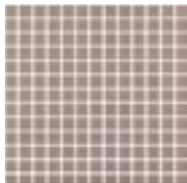

Mod. 4 - 54231  
(Matt - C3)

	Código	Precio sin IVA	Código Alfanum.
Modelo efecto piedra 1	54398	<b>36,09</b>	A04
Modelo efecto piedra 2	54328	<b>36,04</b>	A04
Modelo efecto piedra 3	54344	<b>36,05</b>	A04
Modelo efecto piedra 4	54231	<b>70,70</b>	A04



54328

# Blanco

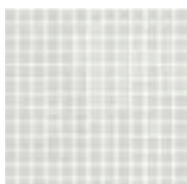

Mod. 1 - 60020



Mod. 2 - 54369



Mod. 3 - 54256  
(Matt - C3)

	Código	Precio sin IVA	Código Alfanum.
Modelo blanco 1	60020	<b>29,01</b>	A04
Modelo blanco 2	54369	<b>29,01</b>	A04
Modelo blanco 3	54256	<b>54,07</b>	A04



54369

# Antideslizantes

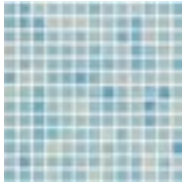

Mod. 1 - 54282  
(Matt - C3)

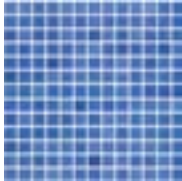

Mod. 2 - 54278  
(Matt - C3)

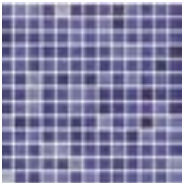

Mod. 3 - 54279  
(Matt - C3)



	Código	Precio sin IVA	Código Alfanum.
Modelo antideslizante 1	54282	<b>45,63</b>	A04
Modelo antideslizante 2	54278	<b>48,32</b>	A04
Modelo antideslizante 3	54279	<b>45,63</b>	A04



Mod. 1 - 54403

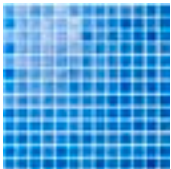

Mod. 2 - 54399

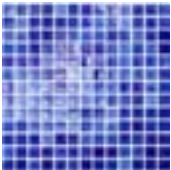

Mod. 3 - 54400

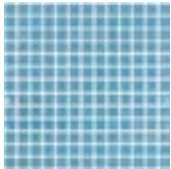

Mod. 4 - 54365

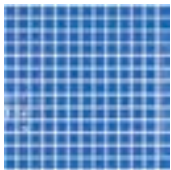

Mod. 5 - 54364

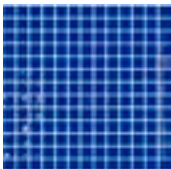

Mod. 6 - 54363

# Blue

	Código	Precio sin IVA	Código Alfanum.
Modelo azul 1	54403	<b>28,84</b>	A04
Modelo azul 2	54399	<b>28,84</b>	A04
Modelo azul 3	54400	<b>31,50</b>	A04
Modelo azul 4	54365	<b>34,63</b>	A04
Modelo azul 5	54364	<b>34,63</b>	A04
Modelo azul 6	54363	<b>44,81</b>	A04





# Mix nacarados Premium

Código Precio sin IVA Código Alfanum.

**33,4 x 33,4 cm / 13,15" x 13,15"**

Tokyo  
Montreal  
Paris  
Milan  
Sydney  
Boston  
DURBAN

TOKY25Y	<b>96,04</b>	A04
MONT25Y	<b>51,83</b>	A04
PARI25Y	<b>66,15</b>	A04
MILA25Y	<b>96,25</b>	A04
SYDN25Y	<b>73,92</b>	A04
BOST25Y	<b>73,92</b>	A04
DURB25Y	<b>96,25</b>	A04

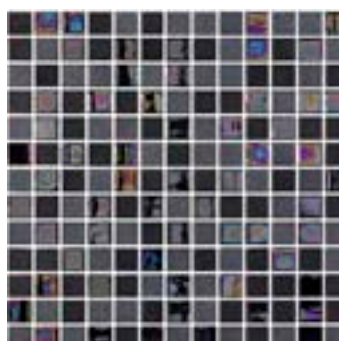

TOKYO

33% MA33 / 33% MT05 / 33% G312

TOKIO

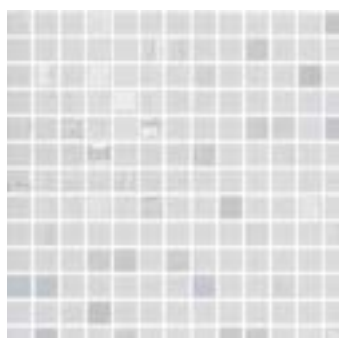

MONTREAL

80% BLANCO / 20% G305

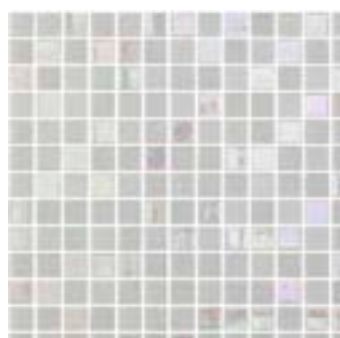

PARIS

33% G305 / 33% MT04 / 33% NIEBLA BLANCO

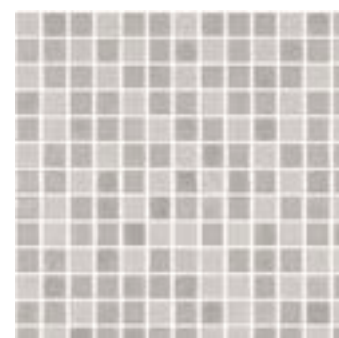

MILAN

33% MA35 / 33% MT07 / 33% G329

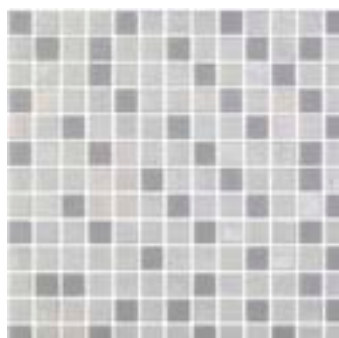

SYDNEY

33% NIEBLA BLANCO / 33% MT01 / 33% G328



BOSTON

33% MT01 / 33% G311 / 33% BLANCO



DURBAN

33% MA34 / 33% MT08 / 33% G330

# Mix nacarados Premium

Código Precio sin IVA Código Alfanum.

33,4 x 33,4 cm / 13,15" x 13,15"

- Baltic
- Adriatic
- Artic
- Pacific
- Indico
- Bali
- Bahamas
- Murano
- Bahia
- Martinique

BALT25Y	<b>73,92</b>	A04
ADRI25Y	<b>73,92</b>	A04
ARTI25Y	<b>73,92</b>	A04
PACI25Y	<b>73,92</b>	A04
INDI25Y	<b>57,95</b>	A04
BALI25Y	<b>73,92</b>	A04
BAHA25Y	<b>73,92</b>	A04
MURA25Y	<b>57,95</b>	A04
BAHI25Y	<b>73,92</b>	A04
MART25Y	<b>57,95</b>	A04



33% G322 / 33% G320 / 33% BLANCO

BALTIC

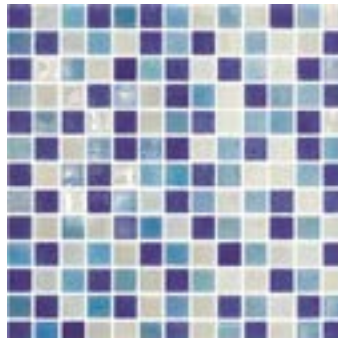

33% G322 / 33% G305 / 33% NIEBLA FUERTE

ADRIATIC



BALTIC

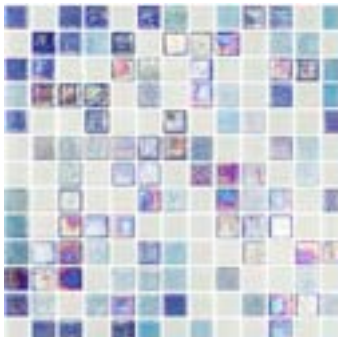

33% G325 / 33% G322 / 33% NIEBLA BLANCO

Artic

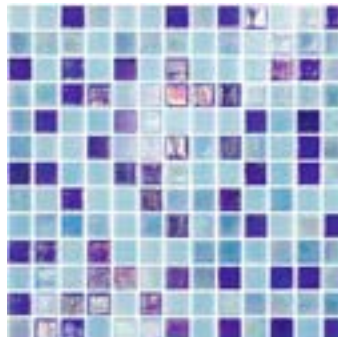

33% G325 / 33% G322 / 33% NIEBLA PISCINA

PACIFIC

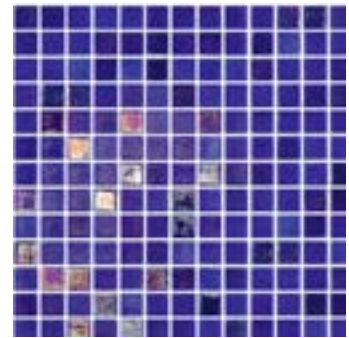

20% G325 / 80% NIEBLA FUERTE

INDICO



33% G320 / 33% MT04 / 33% G328

Bali



33% G320 / 33% G305 / 33% NIEBLA MENTA

BAHAMAS

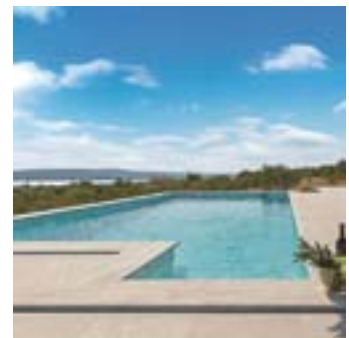

BAHAMAS



80% 202 / 20% G326

MURANO



60% 203 / 20% G326 / 20% 211

BAHIA



20% G320 / 80% NIEBLA MENTA

MARTINIQUE



# Sixties

## Sixties

Código Precio sin IVA Código Alfanum.

32 x 29 cm / 12,60" x 11,42"

Blanco  
CLARO  
TURQUESA  
Blue

WHIT60Y	<b>163,88</b>	A04
GREY60Y	<b>163,88</b>	A04
TURS60Y	<b>163,88</b>	A04
BLUE60Y	<b>163,88</b>	A04



BLANCO



GRIS



TURQUESA



AZUL



# Proyectos Personalizados

Creamos dibujos y proyectos con las formas y colores que desees. ¡Los límites están en tu imaginación!



## Luminiscente

Nuestro mosaico luminiscente es ideal para señalizaciones. ¡Brilla en la oscuridad!

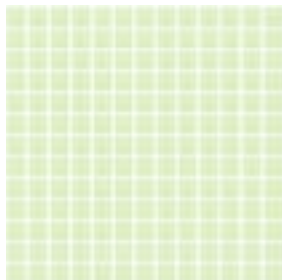

Blue

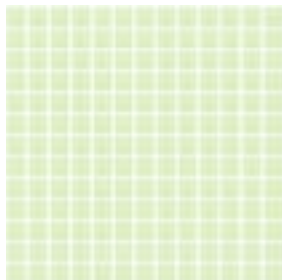

verde

	Código	Precio sin IVA	Código Alfanum.
<b>33,4 x 33,4 cm / 13,15" x 13,15"</b>			
Azul	LU0125Y2	<b>288,19</b>	A04
Verde	LU0225Y2	<b>288,19</b>	A04



## Luminiscente

**+ LISOS / NIEBLAS / TOGAMA MIX / MATE - ANTIDESLIZANTE / NACARADOS / LUMINISCENTE / DIBUJOS\***
**LISTA DE EMBALAJES**

Packaging list	Dimensiones / Placa	m <sup>2</sup> / Caja	Kg / Caja	Caja / Palet	m <sup>2</sup> / Palet	Kg / Palet
2,5 x 2,5 cm	33,4 x 33,4 cm	2	18	72	144	1306
5 x 5 cm	30,7 x 30,7 cm	2	22	54	108	1198
Sixties	32,5 x 29,4 cm	1	11	54	54	604

**ESPECIFICACIONES TÉCNICAS**

Standard	Descripción norma	Lisos	Nieblas	Mate antideslizante	Nacarados
UNE-EN 10545-3:1997	Absorción de agua	< 0,10%	< 0,10%		< 0,10%
UNE-EN 10545-12:1997	Resistencia a la helada	Resiste	Resiste	Resiste	Resiste
UNE-EN 10545-13:1997	Resistencia química	UA/ULA/UHA	UA/ULA/UHA	UA/ULA/UHA	UA/ULA/UHA
UNE-EN 10545-14:1998	Resistencia a las manchas	Clase 5	Clase 5		Clase 5
UNE 67-101:1985+1M:92	Resistencia al rayado de la superficie dureza mohs	4	4	7	5
UNE-ENV 12633:2003 ANEXO A	Resistencia al deslizamiento (Péndulo)			Clase 3	
DIN 51130:2010 Apdo. 5	Ángulo crítico de deslizamiento (Rampa)			R11	
DIN 51097:1992	Ángulo crítico de deslizamiento zonas húmedas de andar descalzo			Clase C	
ISO/DIS 10545-17:1998 ANEXO A	Coefficiente de fricción dinámico (Tortus)			excelente	

## Producto reciclado - Producción sostenible

**AUTODECLARACIÓN AMBIENTAL DE PRODUCTO SEGÚN UNE-EN ISO 14021**
**1 m<sup>2</sup> de mosaico de vidrio (incluida la malla)**

Contenido total de sólidos (kg/m <sup>2</sup> )	9,97
Contenido de materia sólida virgen (kg/m <sup>2</sup> )	1,25
Contenido mínimo en material reciclado post-consumo (kg/m <sup>2</sup> )	8,72
CONTENIDO MÍNIMO DE RECICLADO (%) [X = A / A.P.100]	87,4

## Acabados - Punto de poliuretano



- Resistencia
- Durabilidad
- No invade las juntas
- Flexibilidad
- Fácil colocación
- Excelente agarre

MADE IN SPAIN



\* Las cenefas y los dibujos tienen su acabado en papel. (Una vez aplicada a la placa de mosaico hay que quitar el papel).



# Hydronet



## DESCRIPCIÓN

Se trata de un mortero cementoso con un único componente que protege e impermeabiliza todo tipo de ladrillo, hormigón y junta de mortero del agua y la humedad. Es una fórmula con cementos hidráulicos modificada con polímeros. Resiste los ciclos de congelación-descongelación y el contacto con el agua clorada. Membrana adecuada para el contacto con agua potable.

Producto sellador idóneo para piscinas hechas de mosaico o de cerámica y liner.

	Código	Pack standard	Peso Std en kg	Volumen standard en m <sup>3</sup>	Precio sin IVA	Código Alfanum.
Hidronet	65059	-	-	-	<b>98,20</b>	A04
Jointplus - Rejuntado o borada	65060	-	-	-	<b>52,60</b>	A04
Maxiset - Cemento cola	65058	-	-	-	<b>23,92</b>	A04

## ESPECIFICACIONES TÉCNICAS

Código	Descripción	Contenido (kg/pack)	Color	Densidad (g/cm <sup>3</sup> )
65059	Hidronet	25	CLARO	1,3



16043 - DELFÍN 3330 x 1330 mm

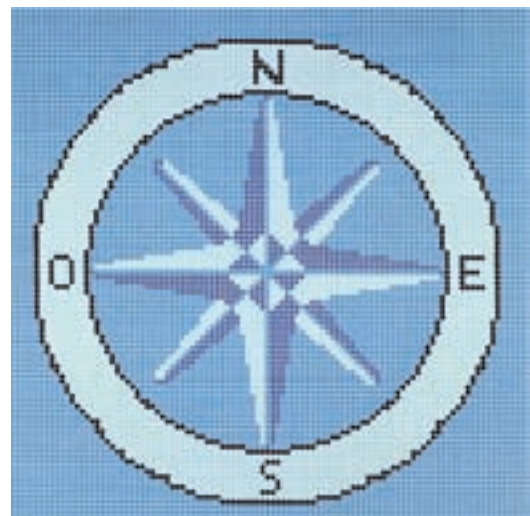

45160 - ROSA DE LOS VIENTOS 2670 x 2670 mm



45152 - DELFINES JUGANDO 3330 x 1330 mm



45159 - FOCA 2000 x 2670 mm



22164



16040

CENEFA PERSONALIZADA

Personalice su cenefa con la combinación de colores que desee. Consulte con su distribuidor.

## Sellador SB-Pool



### DESCRIPCIÓN

Producto químico con una fórmula especial para sellar fugas de piscinas, spas, baños de hidromasaje, pozos, cisternas, tuberías, etc.

	Código	Pack standard	Peso Std en kg	Volumen standard en m <sup>3</sup>	Precio sin IVA	Código Alfanum.
Sellador SB-Pool	74725	-	-	-	<b>65,56</b>	A07

## SB-Pool Super40



### DESCRIPCIÓN

Adhesivo de dos componentes, estructural, flexible y rápido que pega la mayoría de materiales. Pega, repara y sella sean cuales sean las condiciones, incluso debajo del agua. Realmente fácil de usar.

	Código	Pack standard	Peso Std en kg	Volumen standard en m <sup>3</sup>	Precio sin IVA	Código Alfanum.
SB-Pool Super40	72876	12	0,101	0,0120	<b>20,83</b>	A07

## SB-Pool Superplast Light



### DESCRIPCIÓN

Masilla adhesiva de avanzadas propiedades mecánicas que se introduce en un sistema de envase monodosis innovador y flexible para varios componentes. Pega, repara y sella sean cuales sean las condiciones, incluso debajo del agua. Realmente fácil de usar.

	Código	Pack standard	Peso Std en kg	Volumen standard en m <sup>3</sup>	Precio sin IVA	Código Alfanum.
SB-Pool Superplast Light	72877	10	0,027	0,0002	<b>9,40</b>	A07

## SB-Pool Sealant Tape



### DESCRIPCIÓN

Cinta PVC autoadhesiva reparadora para liner, con adhesivo a base de caucho sintético y un espesor de 660 micras.

	Código	Pack standard	Peso Std en kg	Volumen standard en m <sup>3</sup>	Precio sin IVA	Código Alfanum.
SB Pool Sealant Tape	75214	-	-	-	<b>10,02</b>	A07

## SB-Pool Epoxy Stic



### DESCRIPCIÓN

Barra repara todo.

	Código	Pack standard	Peso Std en kg	Volumen standard en m <sup>3</sup>	Precio sin IVA	Código Alfanum.
SB-Pool Epoxy Stic	75215	-	-	-	<b>15,59</b>	A07



## Total Tech



### DESCRIPCIÓN

Adhesivo sellador de alta elasticidad y gran poder de adherencia sobre todos los materiales. Apto para pegar, sellar o reparar en interior y exterior, sobre superficies húmedas e incluso en inmersión. Apto para el pegado y reparación de gresite.

	Código	Pack standard	Peso Std en kg	Volumen standard en m <sup>3</sup>	Precio sin IVA	Código Alfanum.
Total Tech Blanco	62241	12	6,1	0,0097	<b>9,53</b>	-
Total-Tech Gris	62242	12	6,1	0,0097	<b>9,90</b>	-
Total-Tech Transparente	62243	12	6,1	0,0097	<b>9,65</b>	-



## Aflojatodo 7 usos

### DESCRIPCIÓN

CEYS 504902 7 usos aflojatodo Spray 150 ml.

	Código	Pack standard	Peso Std en kg	Volumen standard en m <sup>3</sup>	Precio sin IVA	Código Alfanum.
Aflojatodo 7 usos	62232	24	4,5	0,011	<b>4,66</b>	-



## Superbarra multiusos

### DESCRIPCIÓN

CEYS 505036 Superbarra multiusos.

	Código	Pack standard	Peso Std en kg	Volumen standard en m <sup>3</sup>	Precio sin IVA	Código Alfanum.
Superbarra multiusos	62234	12	4,5	0,011	<b>7,34</b>	-



# CUBIERTAS Y ENROLLADORES



## **558 PLATAFORMAS SOBRE RAÍL**

558 Deckwell

## **559 CUBIERTAS AUTOMÁTICAS**

559 Información general

561 Tabla comparativa

568 Modelos elevados

570 Modelos sumergidos

## **574 CUBIERTAS AUTOMÁTICAS: ACCESORIOS**

575 Mando inalámbrico con llave

577 Pizarras

580 Lamas de escalera

583 Sistema de seguridad

585 Modelos sumergidos -  
complementos de rejillas  
montadas en seco

589 Modelos sumergidos -  
complementos de rejillas  
sumergidas

## **593 COBERTORES ISOTÉRMICOS Y ENROLLADORES**

593 Tabla comparativa

594 Cobertores isotérmicos de  
burbujas

595 Cobertores isotérmicos Premium  
- Verano

598 Cobertores de espuma

599 Enrolladores de cubiertas

## **603 CUBIERTAS DE INVIERNO**

603 Tabla comparativa

604 Cubiertas de PVC

## **606 CUBIERTAS DE BARRAS**

606 Gama de cubiertas de barras

## **607 ACCESORIOS PARA CUBIERTAS**

607 Accesorios para cubiertas



# Modelo de terraza móvil

## Deckwell

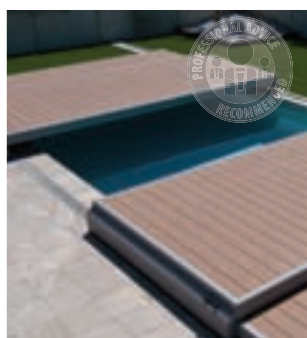

### DESCRIPCIÓN

DECKWELL es una solución ingeniosa que combina placer, estética y seguridad, disponible en 4 kits listos para instalar para los siguientes tamaños de piscina: 3,15 x 3,15 m / 6 x 3 m / 8 x 4 m / 7 x 3,50 m.

DECKWELL hace posible duplicar la zona utilizable del espacio exterior y elegir el uso que prefieras para tu jardín.

- **Seguridad:** Deckwell se usa como cubierta, para la seguridad y protección de la piscina. La plataforma Deckwell cumple con la norma NF P90-308 y, una vez cerrada, hace que sea imposible acceder a la piscina.
- **Protección:** Puesto que toda la superficie de la piscina está cubierta, Deckwell también es una barrera perfecta para la contaminación exterior.
- **Diseño:** Deckwell le da un toque contemporáneo al entorno exterior. Deckwell está disponible en 3 colores (miel, gris y arena), encaja perfectamente con todos los estilos y va a juego con el pavimento que rodea a la piscina.
- **Optimización de la zona exterior:** Una vez cubierta, la superficie de la piscina sigue siendo un espacio lleno de vida. En invierno o verano, ¡los m<sup>2</sup> de la piscina siempre están disponibles para que los uses como gustes!
- **Una instalación sencilla y rápida:** El sistema de montaje acoplable de la plataforma es muy sencillo y ágil. Gracias a este sistema, es posible hacer rápidamente la instalación: 2 horas de 2 personas para instalar toda la plataforma y un día para instalar un Deckwell completo.
- **Una plataforma muy fácil de montar:** La superficie de la plataforma está formada por un material sintético de 25 mm de grosor (rejilla). Cada tabla viene ya cortada con las dimensiones correspondientes al modelo Deckwell elegido. El montaje de las tablas, una única pieza que cubre todo el ancho, y el proceso acoplable original y exclusivo permiten una instalación sencilla sin tener que hacer agujeros, poner tornillos ni realizar ningún otro tipo de ajuste.



Aluminio con revestimiento en polvo

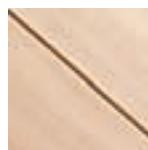

Versión en color miel  
CLM

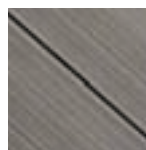

Versión en color gris  
CLGC

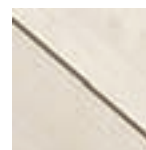

Versión en color arena  
CLS

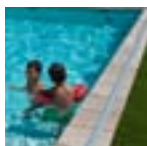

Raíles-guía discretos

Hay 3 colores de plataforma disponibles. Añade las 2 letras del color elegido al final del código. Por ejemplo, la plataforma DECKWELL de color arena para un kit de 6 x 3 m: Código 066123CLS

	Código	Pack standard	Peso Std en kg	Volumen standard en m <sup>3</sup>	Precio sin IVA	Código Alfanum.
3,15 x 3,15 m	066124CLGC	-	220 + 250*	-	<b>12.578,00</b>	A06
3,15 x 3,15 m miel	066124CLM	-	220 + 250*	-	<b>12.340,00</b>	A06
3,15 x 3,15 m gris antracita	066124CLGC	-	220 + 250*	-	<b>12.578,00</b>	A06
3,15 x 3,15 m arena	066124CLS	-	220 + 250*	-	<b>12.578,00</b>	A06
6 x 3 m miel	066123CLM	-	400 + 410*	-	<b>15.339,00</b>	A06
6 x 3 m gris antracita	066123CLGC	-	400 + 410*	-	<b>14.749,00</b>	A06
6 x 3 m arena	066123CLS	-	400 + 410*	-	<b>14.749,00</b>	A06
7 x 3,5 m miel	066122CLM	-	460 + 570*	-	<b>19.054,00</b>	A06
7 x 3,5 m gris antracita	066122CLGC	-	460 + 570*	-	<b>19.420,00</b>	A06
7 x 3,5 m arena	066122CLS	-	460 + 570*	-	<b>19.054,00</b>	A06
8 x 4 m miel	066121CLM	-	560 + 700*	-	<b>21.757,00</b>	A06
8 x 4 m gris antracita	066121CLGC	-	560 + 700*	-	<b>21.757,00</b>	A06
8 x 4 m arena	066121CLS	-	560 + 700*	-	<b>20.919,00</b>	A06

### KITS de elevación DECKWELL para piedras de coronación de 20 a 70 mm de altura:

DW 6 x 3 - 7 x 3,5 - 8 x 4	DW120	-	8	-	<b>1.399,77</b>	A06
DW 3,15 x 3,15	DW121	-	6	-	<b>658,17</b>	A06

\* Peso de la estructura + peso del revestimiento

### CARACTERÍSTICAS TÉCNICAS

4 tamaños de piscina	8 x 4 m	7 x 3,5 m	6 x 3 m	3,15 x 3,15 m
Número de módulos	4	4	4	2
Longitud	8,56 m	7,40 m	6,38 m	3,62 m
Ancho int.	4,73 m	4,26 m	3,64 m	3,62 m

## Información general

# La cubierta automática AstralPool

AstralPool ofrece continuamente los productos más innovadores en materia de seguridad. En esta línea se han desarrollado las cubiertas automáticas para piscina bajo las exigencias de la norma francesa NF P90 308 que garantiza la máxima seguridad para los usuarios.

Las cubiertas automáticas de AstralPool cubren toda la piscina y se recogen o extienden fácilmente gracias al enrollador motorizado que incorporan. Sólo será necesario accionar una llave para realizar esta función.

Fabricadas con lamas rígidas disponibles en varios colores, su diseño y composición permite obtener una cubierta flotante que cubre la totalidad de la lámina de agua y es un aislante térmico muy efectivo. Para abarcar las necesidades de equipamiento tanto de piscina nueva como de piscina existente, disponemos de siete modelos, los modelos sumergidos Roussillon, los modelos elevados Carlit y el modelo elevado con banco Capcir.

Los modelos de cubierta automática sumergida, Roussillon, permiten una integración total de la cubierta en la piscina. La instalación mecánica se sitúa en un cajón enterrado anexo a la piscina y va separado de la misma con un pequeño tabique de obra o de PVC.

Los modelos elevados (Carlit) son los modelos más adecuados para instalar en piscinas existentes ya que el eje enrollador se sitúa fuera de la piscina, anclado en la playa de la misma.

Los modelos elevados con banco (Narbonne) son los modelos elevados básicos que puede complementarse con el banco de protección que cubre la instalación mecánica y le dan un acabado de gran calidad. Para instalar en piscinas existentes.

## Principales ventajas

- Mayor seguridad en la piscina contra posibles caídas de personas o animales domésticos. Las láminas flotantes cubren la totalidad del plano de agua.\*
- Gran comodidad de utilización, la piscina se cubre y descubre de forma silenciosa simplemente girando una llave.
- Representa un gran ahorro:
  - Actúa como barrera térmica evitando pérdidas caloríficas y alarga la temporada de uso de la piscina.
  - Es Un complemento básico para la climatización.
  - Evita la evaporación con el consiguiente ahorro de agua.
  - Disminuye la formación de algas, lo que implica un importante ahorro en productos químicos.
- En las piscinas interiores no se produce la condensación del agua en el recinto, evitando el deterioro de los materiales constructivos.
- Menor coste de mantenimiento: disminuyen las partículas en suspensión.
- La cubierta automática permite una mayor personalización de la piscina y un alto valor añadido.

## Servicio AstralPool

- La amplia red comercial AstralPool le permite dar un servicio inmediato.
- Ofrecemos un asesoramiento técnico de pre y post venta a nuestros clientes.
- La ficha de fabricación servirá para realizar una cubierta que se adapta perfectamente a sus necesidades.
- Todas las cubiertas AstralPool pasan un estricto control de calidad en función de las normativas más exigentes.
- Los Manuales de Montaje e Ingeniería Civil están disponibles para poder construir la piscina con los requerimientos idóneos para la posterior instalación de la cubierta sumergida.

(\*) Nuestras cubiertas automáticas cumplen las exigencias de la norma francesa NF P90-308 que obliga a utilizar unos dispositivos de seguridad normalizados para prevenir el riesgo de ahogo por caída accidental a la piscina.



## Información general

# Consejos de utilización e hibernación

**Recomendamos seguir estas indicaciones básicas para obtener un funcionamiento óptimo de la cubierta automática:**

- Previo a cualquier maniobra de la cubierta, será necesario asegurarse de que ninguna persona se encuentra dentro de la piscina y que no haya objetos que puedan obstaculizar la correcta maniobra.
- Mantener el buen nivel del agua es también importante ya que un nivel demasiado alto o demasiado bajo puede provocar un bloqueo a nivel de la vigueta, tabique de separación o de la escalera.
- Durante las maniobras de cobertura o cierre no debe bloquearse la cubierta, esta acción puede ser peligrosa además de perjudicial para el mecanismo de funcionamiento.
- Si se utiliza un limpiafondos automático comprobaremos que en la maniobra de extendido de la cubierta no se ha enrollado el tubo o el cable de alimentación.
- Es recomendable limpiar la cubierta de forma regular con un aparato de limpieza a presión o con un desincrustante líquido para PVC. También evitaremos el estancamiento de hojas sobre la cubierta ya que puede manchar las lamas.
- En caso de tormenta de granizo recomendamos recoger la cubierta.
- En el modelo sumergido Roussillon, aconsejamos mantener siempre seco el cajón de alojamiento del motor para evitar que el motor se moje.

**Para una buena hibernación y para que en primavera encontremos la piscina en las mejores condiciones debemos seguir estos consejos básicos:**

- Dejar la cubierta desenrollada sobre el plano de agua.
- Mantener el nivel regular del agua. Un posible excedente deberá evacuarse por el sumidero o el desagüe de los skimmers.
- Es aconsejable limpiar la trampilla y el cajón de alojamiento del motor con un limpiador de alta presión antes de la hibernación de la piscina.
- Colocaremos una serie de flotadores anti-hielo en la caja de la trampilla, detrás de la cubierta. También protegeremos los skimmers con unos flotadores anti-hielo.
- Recomendamos instalar una cubierta calada para evitar que hojas u otros desechos puedan embozar la trampilla. Ésta cubierta debe limpiarse regularmente.
- En caso de hielo, aconsejamos no aplicar ningún esfuerzo sobre las lamas ya que podrían dañarse.
- En caso de riesgo de inundación del motor es aconsejable cortar la alimentación de la caja eléctrica y desmontar el motor.

## Cálculo del precio de una cubierta automática

### CÁLCULO DEL PRECIO

#### Cómo calcular el precio de una cubierta elevada

Los elementos básicos para el cálculo de la cubierta elevada son:

1. Kit mecánico
2. Lamas
3. Escalera
4. Sistema de seguridad
5. Portes y embalaje

#### Cómo calcular el precio de una cubierta sumergida







Los elementos básicos para el cálculo de la cubierta sumergida son:

1. Kit mecánico
2. Kit de empotrar
3. Vigueta y soportes
4. Soporte antiflexión (cuando sea necesario)
5. Tabique y soportes
6. Lamas
7. Escalera
8. Sistema de seguridad
9. Portes y embalaje

Cubiertas automáticas: Modelos elevados

# Tabla comparativa

**COMPARATIVA DE LOS MODELOS**

	Elevadas				Sumergidas			
	Sveltea	Oteo	Bellasun	Zen'it	Playa seca		Playa Sumergida	
					Motor Roussillon en fosa seca	Roussillon Motor en el eje	Roussillon Motor en fosa seca	Roussillon Motor en el eje
								
Dimensiones máximas (m)	5 x 10	7,5 x 15	6 x 12	5 x 9 ó 6 x 8	11 x 17	8 x 12	11 x 17	8 x 12
Potencia	Eléctrica	Eléctrica	Solar	Eléctrica o solar	Eléctrica	Eléctrica	Eléctrica	Eléctrica
Garantía (motor y cuadro)	3 años	5 años	Garantía de 5 años en el tanque.	5 años	5 años	4 años	5 años	4 años
Seguridad (según NFP 90-308)	✓✓✓✓	✓✓✓✓	✓✓✓✓	✓✓✓✓	✓✓✓✓	✓✓✓✓	✓✓✓✓	✓✓✓✓
Ahorro energético	✓✓✓✓	✓✓✓✓	✓✓✓✓	✓✓✓✓	✓✓✓✓	✓✓✓✓	✓✓✓✓	✓✓✓✓
Facilidad de uso	✓✓✓✓	✓✓✓✓	✓✓✓✓	✓✓✓✓	✓✓✓✓	✓✓✓✓	✓✓✓✓	✓✓✓✓
Estética	✓✓✓	✓✓✓	✓✓✓	✓✓✓	✓✓✓✓	✓✓✓✓	✓✓✓✓	✓✓✓✓
Instalación en piscina existente	✓✓✓✓	✓✓✓✓	✓✓✓✓	✓✓✓✓	✓✓	✓✓	✓✓	✓✓
Instalación en nueva construcción	✓✓✓✓	✓✓✓✓	✓✓✓✓	✓✓✓✓	✓✓✓✓	✓✓✓✓	✓✓✓✓	✓✓✓✓
Posibilidad instalación lamas PVC	✓✓✓✓	✓✓✓✓	✓✓✓✓	✓✓✓✓	✓✓✓✓	✓✓✓✓	✓✓✓✓	✓✓✓✓
Posibilidad instalación lamas policarbonato				✓✓✓✓	✓✓✓✓	✓✓✓✓	✓✓✓✓	✓✓✓✓

\* Únicamente motor

# Modelos elevados

## Modelo Octeo



### DESCRIPCIÓN

- Combinaciones de 4 colores entre las que elegir.
- Un nuevo modelo diseñado en colaboración con un diseñador: forma y contorno modernos.
- Iluminación LED solar opcional con un soporte blanco o gris 072202B/072202G
- Estructura de aluminio fundido.
- Fácil de montar y desmontar.

- Motor: tubular.
- Piscina (dim. interiores): 7,5 x 17 m
- Enrollador motorizado
  - Con fin de carrera.
  - Con contacto de clorador de sal.
- Cubierta standard.
- 4 colores disponibles de soporte.



Blanco/Blanco BB    Blanco/Antracita Gris BG    Gris antracita/Blanco GB    Gris antracita/Gris antracita GG

Soporte + eje + motor con fin de carrera + unidad con contacto de clorador de sal + interruptor con llave en el soporte + cubierta conectada a la aplicación.

4 colores disponibles de soporte. Añade las 2 letras del color elegido al final del código.

Por ejemplo, el soporte OCTÉO en gris antracita/blanco para un ancho interior de piscina de 7,5 m y una longitud de 16 m: Código 072020GB



Ahorro de agua

Eficiencia Energética

### ANCHO INTERIOR MÁX. DE LA PISCINA

Longitud interior máx. piscina	3,03 m*		4,03 m < largo < 5,03 m		5,03 m < largo < 6,03 m		6,03 m ≤ Ancho ≤ 8,03 m		7,03 m		7,53 m	
	Código	Precio sin IVA	Código	Precio sin IVA	Código	Precio sin IVA	Código	Precio sin IVA	Código	Precio sin IVA	Código	Precio sin IVA
3	072005	2.777,91	072005	2.777,91	072011	2.853,10	072015	4.758,60	072017	5.151,03	072019	6.315,96
4												
5												
6												
7												
8												
9					072006	3.539,08			072006	3.539,08	072012	3.428,87
10												
11												
12												
13												
14												
15												
16	072010	4.498,01	072010	4.498,01	072013	3.648,26	072016	6.941,17	072018	7.077,13	072020	7.130,69
17												

\*También disponible en 3,53 m; 4,53 m; 5,53 m; 6,53 m de ancho interior de la piscina.

\* Alfanumérico de descuento: AC6

# Modelos elevados

## Modelo Octeo



Bloqueo de terminal de conexión rápida y sin herramientas

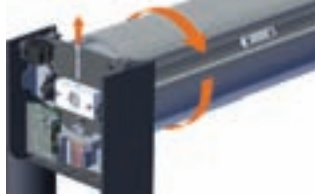

Se puede desactivar el motor para cubrir la piscina manualmente



Aplicación COVER CONNECT OPCIONAL con receptor de Bluetooth integrado en el soporte OCTÉO



LED solar OPCIONAL

Cable de alimentación en función de la distancia (D) entre el motor y el panel eléctrico			Cable del sistema de electrólisis
D < 15 m	15 m < D < 25 m	25 m < D < 50 m	
2 x 4 mm <sup>2</sup>	2 x 6 mm <sup>2</sup>	2 x 10 mm <sup>2</sup>	3 x 1,5 mm <sup>2</sup>

Longitud de piscina	Ø de bobina en mm (eje + lamas)
4 m	370
5 m	400
6 m	430
7 m	460
8 m	480
9 m	510
10 m	530
11 m	550
12 m	580
13 m	600
14 m	620
15 m	640
16 m	650
17 m	670

### Productos relacionados

Para los usuarios que prefieren no utilizar un smartphone para manejar la cubierta, la combinación de la unidad de control de pared o el mando a distancia es una solución complementaria:

- Unidad de control de pared inalámbrica + aplicación 070562
- El control remoto de llavero no cumple con la norma NP P90-308 907672

### DIMENSIONES PISCINA PRECIO UNIDAD - €

	3 x 7	3,5 x 7	4 x 8	4,5 x 9	5 x 10	5,5 x 11	6 x 12
MECÁNICA OCTEO	2.738,00	2.738,00	2.738,00	3.533,00	3.533,00	4.065,00	4.404,00
LAMAS PVC	1.718,50	1.718,50	2.176,00	2.709,00	3.325,00	3.905,00	4.722,00
SISTEMA DE SEGURIDAD TELA A FIJAR SOBRE PARED	GRATUITO	GRATUITO	GRATUITO	GRATUITO	GRATUITO	GRATUITO	GRATUITO
<b>PRECIO TOTAL 2023</b>	<b>4.456,50</b>	<b>4.456,50</b>	<b>4.914,00</b>	<b>6.242,00</b>	<b>6.858,00</b>	<b>7.970,00</b>	<b>9.126,00</b>

Precios orientativos . Incluye: mecánica, lamas pvc blandas, bridas de seguridad, tissue fijación pared.

# Modelos elevados

## Modelo Sveltea



### DESCRIPCIÓN

- 4 colores de moda.
- Diseño contemporáneo con un acabado estilizado.
- Motor tubular desembragable.
- Huella reducida.
- Fácil de montar y desmontar.

- Motor: tubular.
- Piscina (dim. interiores): 5 x 10 m
- Enrollador motorizado
  - Con fin de carrera.
  - Contacto para electrólisis de sal opcional.
- Cover Connect opcional.
- 4 colores disponibles de soporte.

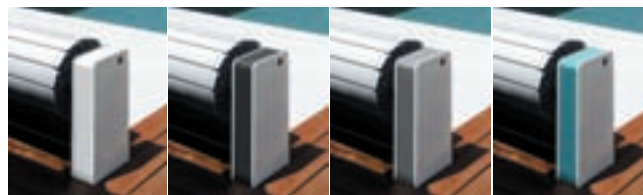

Blanco/Blanco BB      Blanco/Antracita Gris BGA      Blanco / Gris claro BGC      Blanco / Azul turquesa BBT

Soporte + eje + motor con interruptor de límite + interruptor de llave en el soporte + opcional: unidad con contacto para electrólisis de sal y Cover Connect.

Hay 4 colores de soporte disponibles. Añade las 2 o 3 letras del color elegido al final del código.

Por ejemplo, soporte SVELTEA en blanco para una piscina con un ancho interior de 3,03 m: Código 072001BB



### ANCHO INTERIOR MÁX. DE LA PISCINA

Longitud interior máx. piscina	3.03 m		4.03 m		5.03 m	
	Código	Precio sin IVA	Código	Precio sin IVA	Código	Precio sin IVA
3						
4						
5						
6						
7						
8	072001	<b>1.907,00</b>	072001	<b>1.907,00</b>	072002	<b>2.026,01</b>
9						
10						
11					-	-
12			-	-	-	-

\* Alfanumérico de descuento: AC6



# Modelos elevados

## Modelo Sveltéa



Eje de aluminio integrado en el soporte para conseguir un acabado estético y proteger el motor de las inclemencias meteorológicas.



Motor desembragable para accionar la cubierta manualmente en caso de necesidad.



Sistema de cojinetes para mejorar la funcionalidad.

Cable de alimentación en función de la distancia (D) entre el motor y el panel eléctrico			Cable del sistema de electrólisis	Longitud de piscina	Ø de bobina en mm (eje + lamas)
D < 15 m	15 m < D < 25 m	25 m < D < 50 m			
2 x 4 mm <sup>2</sup>	2 x 6 mm <sup>2</sup>	2 x 10 mm <sup>2</sup>	3 x 1,5 mm <sup>2</sup>	4 m	350
				5 m	380
				6 m	410
				7 m	440
				8 m	470
				9 m	490
				10 m	520
				11 m	540
				12 m	560

### Productos relacionados

Contacto para electrólisis de sal: permite combinar la cubierta con un equipo de electrólisis compatible para reducir la producción de cloro cuando la piscina está abierta 907601

Soluciones para control a distancia:

- Kit aplicación Cover Connect Sveltéa 070561
- Unidad inalámbrica de control remoto montada en pared + Kit aplicación Cover Connect Sveltéa 070572
- Control remoto con llavero que no cumple con la norma NP P90-308 + Kit aplicación Cover Connect Sveltéa 070573

DIMENSIONES PISCINA PRECIO UNIDAD - €							
	3 x 7	3,5 x 7	4 x 8	4,5 x 9	5 x 10	5,5 x 11	6 x 12
MECÁNICA OCTEO	2.129,00	2.129,00	2.129,00	2.263,00	2.263,00	-	-
LAMAS PVC	1.718,50	1.718,50	2.176,00	2.709,00	3.325,00	-	-
SISTEMA DE SEGURIDAD TELA A FIJAR SOBRE PARED	GRATUITO	GRATUITO	GRATUITO	GRATUITO	GRATUITO	-	-
<b>PRECIO TOTAL 2023</b>	<b>3.847,50</b>	<b>3.847,50</b>	<b>4.305,00</b>	<b>4.972,00</b>	<b>5.588,00</b>	-	-

Precios orientativos . Incluye: mecánica, lamas pvc blandas, bridas de seguridad, tissue fijación pared.

# Modelos elevados



Motor



Batería + panel solar



Ahorro de agua



Eficiencia Energética

## DESCRIPCIÓN

- Última generación de soporte con acabado elegante. Integración estética en la zona de la piscina con panel solar «Full Black».
- Ideal para piscinas ya existentes: fácil instalación, sin necesidad de realizar conexiones eléctricas.
- Autonomía de la batería cargada: 20 aperturas/cierres.
- Regulador de carga para proteger la batería de descargas totales.
- Motor desembragable.

- Motor: tubular.
- Piscina (dim. interiores): 6,03 x 12 m
- Enrolladores solares
  - Con fin de carrera.
- Eje de aluminio anodizado de Ø 146 mm o Ø 196 mm.
- Soportes fabricados en aluminio rilsanizado para lograr una resistencia óptima a la corrosión.

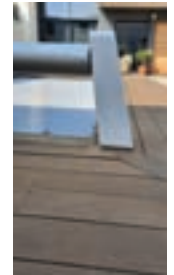

Soporte + eje + motor con interruptor de límite + batería + panel fotovoltaico + interruptor de llave en el soporte.

## ANCHO INTERIOR MÁX. DE LA PISCINA

Longitud interior máx. piscina	3.03 m		3.53 m		4.03 m		4.53 m		5.03 m		5.53 m		6.03 m		
	Código	Precio sin IVA	Código	Precio sin IVA	Código	Precio sin IVA	Código	Precio sin IVA	Código	Precio sin IVA	Código	Precio sin IVA	Código	Precio sin IVA	
3															
4															
5							073002BG	<b>3.846,00</b>	073002BG	<b>3.846,00</b>					
6			073000BG	<b>3.814,00</b>	073000BG	<b>3.814,00</b>					073005BG	<b>4.167,00</b>			
7	073000BG	<b>3.814,00</b>													
8															
9															
10									073003BG	<b>4.146,00</b>				073006BG	<b>4.713,00</b>
11							073003BG	<b>4.146,00</b>							
12					073001BG	<b>3.953,00</b>					073004BG	<b>4.703,00</b>			
13			073001BG	<b>3.953,00</b>					073004BG	<b>4.703,00</b>	-	-	-	-	
14											-	-	-	-	
15	073001BG	<b>3.953,00</b>									-	-	-	-	
16											-	-	-	-	
17			-	-	-	-	-	-	-	-	-	-	-	-	

\* Alfanumérico de descuento: AC6

# Modelos elevados

## Modelo Bellasun

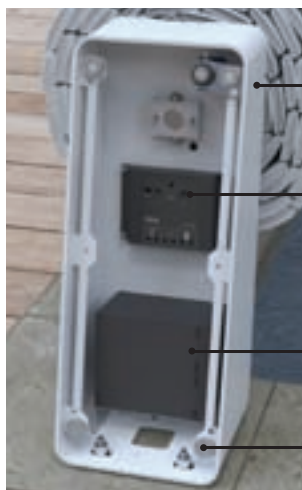

- Soportes fabricados en aluminio rilsanzado
- Regulador de recarga solar
- Batería de ácido de plomo de 24 V
- Sujeción magnética invisible

Longitud de piscina	Ø de bobina en mm (eje + lamas)
4 m	370
5 m	400
6 m	430
7 m	460
8 m	480
9 m	510
10 m	530
11 m	550
12 m	580
13 m	600
14 m	620
15 m	640
16 m	650
17 m	670

DIMENSIONES PISCINA PRECIO UNIDAD - €							
	3 x 7	3,5 x 7	4 x 8	4,5 x 9	5 x 10	5,5 x 11	6 x 12
MECÁNICA BELLASUN	3.814,00	3.814,00	3.814,00	4.146,00	4.146,00	4.703,00	4.713,00
LAMAS PVC	1.718,50	1.718,50	2.176,00	2.709,00	3.325,00	3.905,00	4.722,00
SISTEMA DE SEGURIDAD TELA A FIJAR SOBRE PARED	GRATUITO	GRATUITO	GRATUITO	GRATUITO	GRATUITO	GRATUITO	GRATUITO
<b>PRECIO TOTAL 2023</b>	<b>5.532,50</b>	<b>5.532,50</b>	<b>5.990,00</b>	<b>6.855,00</b>	<b>7.471,00</b>	<b>8.608,00</b>	<b>9.435,00</b>

Precios orientativos . Incluye: mecánica, lamas pvc blandas, bridas de seguridad, tissue fijación pared.

# Modelos elevados

## Banco Zen'It



El nuevo banco AstralPool ZEN'IT encaja en cualquier cubierta automática de piscina elevada.

**3 en 1 original:** para cubrir el rodillo y el pilar, para guardar equipamiento y añadir valor a la piscina. Banco fabricado con materiales de gran calidad: aluminio recubierto en polvo, acero inoxidable y maderas exóticas.

Kit de fácil montaje. No es necesario equipamiento para su manipulación.

Longitud de 1 módulo: 1,2 m

Longitud máx. de la tapa: 9 m con pilar especial del rodillo.

Se vende con o sin el rodillo elevado; contacta con nosotros para obtener más información.

- **Diseño moderno**
- **Suministrado en kits fáciles de montar**
- **Multifunción**



Acceso a los skimmers y a las piezas mecánicas

### Disponemos de distintos acabados

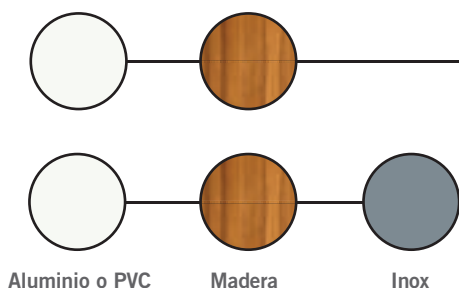

Con zona para almacenamiento

### DIMENSIONES PISCINA PRECIO UNIDAD - €

	3 x 7	3,5 x 7	4 x 8	4,5 x 9	5 x 10	5,5 x 11	6 x 12
MECÁNICA ZEN'IT (BANCO MADERA IPE Y PVC BLANCO)	7.127,00	8.316,00	8.316,00	9.706,00	-	-	-
LAMAS PVC	1.718,50	1.718,50	2.176,00	2.709,00	-	-	-
SISTEMA DE SEGURIDAD TELA A FIJAR SOBRE PARED	GRATUITO	GRATUITO	GRATUITO	GRATUITO	-	-	-
<b>PRECIO TOTAL 2023</b>	<b>8.845,50</b>	<b>10.034,50</b>	<b>10.492,00</b>	<b>12.415,00</b>	-	-	-

\* Precios orientativos incluye: mecánica, cajón PVC blanco, lamas pvc blancas, bridas de seguridad tissue fijación pared.  
Alfanumérico de descuento: AC6.

# Modelos elevados

## Banco Zen'lt



### Dimensiones globales

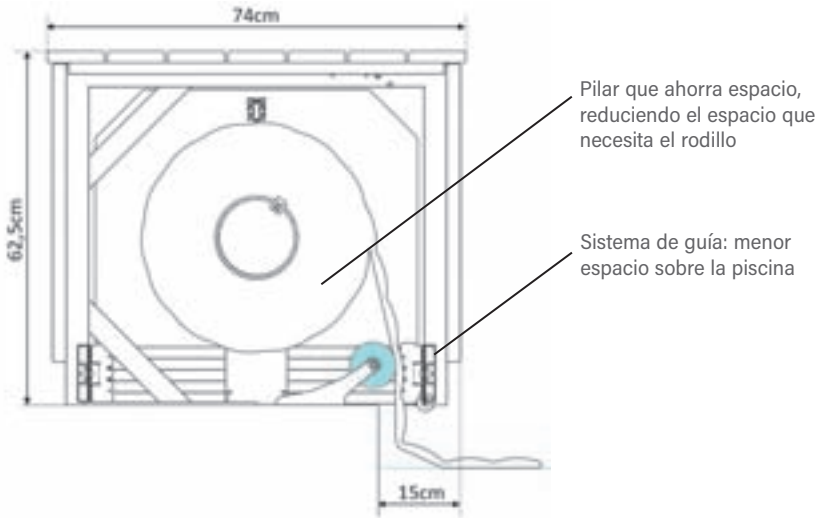

El banco completo se envía en un europalet

Tiempo de montaje: 30 min/módulo  
No es necesario equipamiento para su manipulación.



Zona práctica de almacenamiento

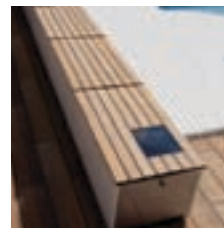

OPCIÓN SOLAR: Kit compuesto por un panel solar integrado en un panel de madera + un regulador de carga + una batería de 24 V.

No es compatible con Cover Connect

Código 062016



# Modelos sumergidos

## Modelo sumergido Roussillon: motor en fosa seca



**Solución válida para una instalación de la mecánica a una profundidad máxima de 55 cm del nivel del agua. Para otras profundidades superiores, consultar.**

### DESCRIPCIÓN

La cubierta automática Roussillon es el modelo sumergido que incorpora el motor en un cajón enterrado anexo y tanto el eje de enrollamiento como la cubierta se albergan en el interior de la piscina, en un extremo de la misma. El modelo Roussillon puede cubrir una piscina de dimensión interior de hasta 11 x 20 m.

La zona sumergida que contiene el eje de enrollamiento debe separarse con un pequeño tabique de obra en el momento de su construcción o más adelante con un tabique de PVC.

Los elementos básicos para el montaje de la cubierta son las lamas, las lamas de escalera, el kit mecánico, el kit de empotrar, la vigueta de aluminio y la tapa del cajón enterrado.

#### Kit mecánico

Incluye los siguientes elementos:

- Eje extrusionado de aluminio o de inox.
- Soporte motor.
- Juntas de estanqueidad lado pasamuros.
- Juntas de estanqueidad lado soporte cojinete.
- Motor reductor de 24 V con soporte de acero inoxidable.
- Cuadro eléctrico standard de 220/24V.
- Interruptor de apertura y cierre con llave. Debe instalarse con visión total sobre la piscina.  
Funciona girando la llave en contacto continuo.



Eje extrusionado en aluminio



Interruptor de apertura y cierre con llave

Kit mecánico válido para una instalación standard a 55 cm de profundidad respecto al nivel del agua. En el caso de una instalación del eje a un nivel superior, consúltanos.

### ROUSSILLON CON MOTOR EN FOSA SECA

0 < Profundidad del eje bajo el nivel de agua ≤ 0,55 m	Ancho interior máx. de la piscina															
	3,03 M		3,53		4,03		4,53		5,03		5,53		6,03			
Longitud interior máx. de la piscina (total, con la fosa)	Código FIF	PRECIO	Código FIF	PRECIO	Código FIF	PRECIO	Código FIF	PRECIO	Código FIF	PRECIO	Código FIF	PRECIO	Código FIF	PRECIO		
4	060465ET	4.547,00	060465ET	4.547,00	060465ET	4.547,00	060467ET	4.657,00	060467	3.951,66	060468ET	6.183,00	060468ET	6.183,00		
5																
6																
7																
8																
9																
10			071602	5.634,00	071601	5.510,00	071601	5.510,00	071602	5.634,00	071602	5.634,00	060468ET	6.183,00	070442	9.512,00
11																
12																
13																
14																
15																
16	061011ET	6.120,00	070442	9.512,00	061011ET	6.120,00	061011ET	6.120,00	061011ET	6.120,00	070442	9.512,00	070442	9.512,00		
17																
18																
19																
20	061011ET	6.120,00	061011ET	6.120,00	061011ET	6.120,00	061011ET	6.120,00	061011ET	6.120,00	070442	9.512,00	070442	9.512,00		

# Modelos sumergidos

## Modelo sumergido Roussillon: motor en fosa seca



Pasamuros de 310 mm



Soporte de cojinete para empotrar



Ahorro de agua



Eficiencia Energética

### KIT DE EMPOTRAR

Incluye los siguientes elementos:

- Pasamuros.
- Soporte de cojinete para empotrar.
- Juntas de estanqueidad para pasamuros.

	Código	Pack standard	Peso Std en kg	Volumen standard en m <sup>3</sup>	Precio sin IVA	Código Alfanum.
<b>Kit de empotrar</b>						
Con pasamuros 110 mm	33075	-	-	-	<b>523,00</b>	AC6
Con pasamuros 210 mm	31143	-	-	-	<b>418,00</b>	AC6
Con pasamuros 310 mm	33074	-	-	-	<b>442,00</b>	AC6

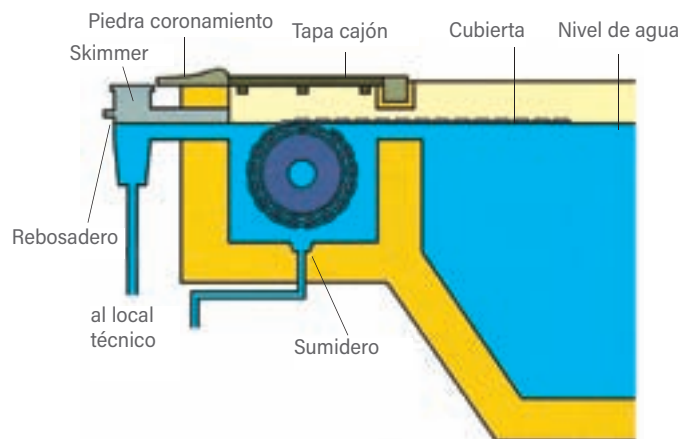

### ROUSSILLON CON MOTOR EN FOSA SECA

0 < Profundidad del eje bajo el nivel de agua ≤ 0,55 m	Ancho interior máx. de la piscina											
	6,53		7,03		8,03		9,03		10,03		11,03	
Longitud interior máx. de la piscina (total, con la fosa)	Código FIF	PRECIO	Código FIF	PRECIO	Código FIF	PRECIO	Código FIF	PRECIO	Código FIF	PRECIO	Código FIF	PRECIO
4	060466ET	<b>6.309,00</b>	060466ET	<b>6.309,00</b>	060470ET	<b>6.498,00</b>	070444	<b>10.162,00</b>	070440	<b>19.628,00</b>	070440	<b>19.628,00</b>
5												
6												
7												
8												
9												
10	070443	<b>9.837,00</b>	070443	<b>9.837,00</b>	070441	<b>16.906,00</b>	060570	<b>20.103,21</b>	060570	<b>20.103,21</b>	060570	<b>20.103,21</b>
11												
12												
13												
14	070441	<b>16.906,00</b>	070441	<b>16.906,00</b>	060570	<b>20.103,21</b>	060570	<b>20.103,21</b>	060570	<b>20.103,21</b>	060570	<b>20.103,21</b>
15												
16												
17	070441	<b>16.906,00</b>	070441	<b>16.906,00</b>	060570	<b>20.103,21</b>	060570	<b>20.103,21</b>	060570	<b>20.103,21</b>	060570	<b>20.103,21</b>
18												
19	070441	<b>16.906,00</b>	070441	<b>16.906,00</b>	060570	<b>20.103,21</b>	060570	<b>20.103,21</b>	060570	<b>20.103,21</b>	060570	<b>20.103,21</b>
20												

## Modelos sumergidos

### Modelo sumergido Roussillon:

motor en fosa seca

#### ESQUEMA DE MONTAJE MODELO ROUSSILLON

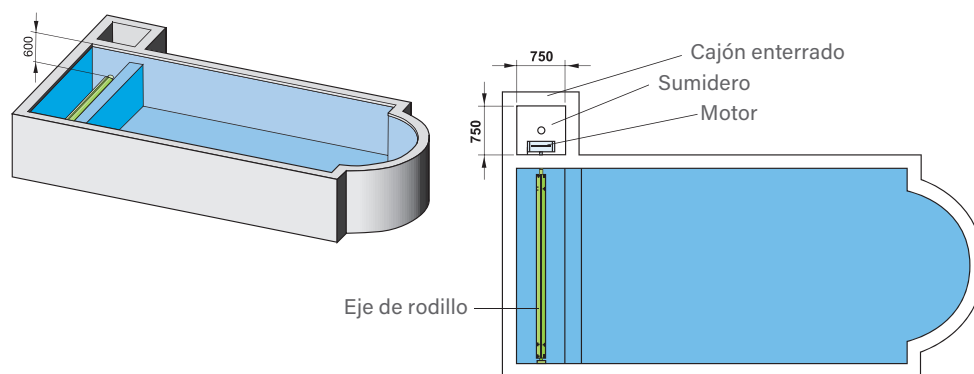

#### DIMENSIONES PISCINA PRECIO UNIDAD - €

	3 x 7	3,5 x 7	4 x 8	4,5 x 9	5 x 10	5,5 x 11	6 x 12
MECÁNICA MOTOR EN FOSA SECA + KIT EMPOTRAR 210 MM	4.804,50	4.804,50	4.804,50	5.891,50	5.891,50	6.440,50	6.440,50
LAMAS PVC	1.718,50	1.718,50	2.176,00	2.709,00	3.325,00	3.905,00	4.722,00
SISTEMA DE SEGURIDAD TELA A FIJAR SOBRE PARED	GRATUITO	GRATUITO	GRATUITO	GRATUITO	GRATUITO	GRATUITO	GRATUITO
VIGUETA ALUMINIO 100x110 CON SOPORTES A FJAR EN PARED	848,00	848,00	848,00	988,00	988,00	1.122,00	1.122,00
SOPORTE ANTI-FLEXION A FIJAR SOBRE PARED (TAPAS HASTA 1080 MM)	-	-	-	-	761,00	761,00	761,00
<b>PRECIO TOTAL 2023</b>	<b>7.371,00</b>	<b>7.371,00</b>	<b>7.828,50</b>	<b>9.588,50</b>	<b>10.965,50</b>	<b>12.228,50</b>	<b>13.045,50</b>

\* Precios orientativos. Incluye: mecánica fijación pared, pasamuros de 210 kit eje, lamas pvc blancas, vigueta, bridas de seguridad, tissue fijación pared y soporte antiflexión en los modelos que por medida lo precisan.

\* Alfanumérico de descuento: AC6

## Pasamuros estanco

Para más información consulta la base de datos de productos de AstralPool, en la sección PRODUCTOS de [www.astralpool.com](http://www.astralpool.com).

# Modelos sumergidos

## Modelo sumergido Roussillon: motor en el eje



Sistema mecánico



Ahorro de agua



Eficiencia Energética

**Solución válida para una instalación de la mecánica a una profundidad máxima de 55 cm del nivel del agua. Para otras profundidades superiores, consultar.**

### DESCRIPCIÓN

El motor está integrado en el interior del eje de enrollamiento y podemos instalarlo en piscinas ya construidas de hasta 8 metros de ancho.

Puede cubrir una piscina cubierta de dimensiones de hasta 8 x 12 m.

Al igual que en el modelo Roussillon, la zona sumergida que contiene el eje de enrollamiento debe separarse con un pequeño tabique de obra en el momento de su construcción o más adelante con un tabique de PVC.

La mecánica Conflent se puede instalar:

- Por debajo de la piedra de coronación.
- Contra la pared.

	Código	Pack standard	Peso Std en kg	Volumen standard en m³	Precio sin IVA	Código Alfanum.
<b>Medidas máx. piscina</b>						
<b>Motor (eje con fin de carrera)</b>						
Piscina 4 x 12 m	33070	-	-	-	<b>4.588,00</b>	AC6
Piscina 5 x 12 m	33072	-	-	-	<b>4.714,00</b>	AC6
Piscina 6 x 12 m	33073	-	-	-	<b>6.323,00</b>	AC6
Piscina 7 x 14 m	33906	-	-	-	<b>7.704,07</b>	AC6



Roussillon motor en el eje fijación bajo piedra de coronación

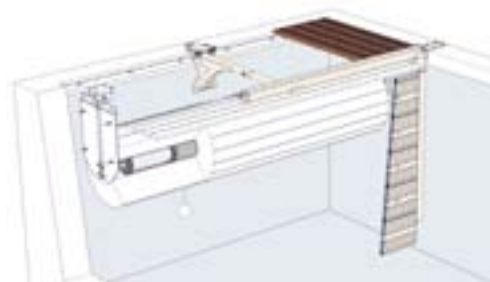

\*Roussillon motor en el eje fijación en pared

\* Para + información sobre motores en el eje fijación bajo piedra de coronación o fijación en pared consultar a [clientes@fluidra.es](mailto:clientes@fluidra.es).

### DIMENSIONES PISCINA PRECIO UNIDAD - €

	3 x 7	3,5 x 7	4 x 8	4,5 x 9	5 x 10	5,5 x 11	6 x 12
MECÁNICA MOTOR EN EL EJE A FIJAR SOBRE PARED	5.015,00	5.015,00	5.015,00	5.157,00	5.832,00	6.703,00	6.703,00
LAMAS PVC	1.718,50	1.718,50	2.176,00	2.709,00	3.325,00	3.905,00	4.722,00
SISTEMA DE SEGURIDAD TELA A FIJAR SOBRE PARED	GRATUITO	GRATUITO	GRATUITO	GRATUITO	GRATUITO	GRATUITO	GRATUITO
VIGUETA ALUMINIO 100x110 CON SOPORTES A FIJAR EN PARED	848,00	848,00	848,00	988,00	988,00	1.122,00	1.122,00
SOPORTE ANTI-FLEXION A FIJAR SOBRE PARED (TAPAS HASTA 1080 MM)	-	-	-	-	761,00	761,00	761,00
<b>PRECIO TOTAL 2023</b>	<b>7.581,50</b>	<b>7.581,50</b>	<b>8.039,00</b>	<b>8.854,00</b>	<b>10.906,00</b>	<b>12.491,00</b>	<b>13.308,00</b>

\* Precios orientativos . Incluye: mecánica fijación pared\*, lamas pvc blancas,vigueta, bridas de seguridad, tissue fijación pared y soporte anti-flexión en los modelos que por medida lo precisan.

\* Alfanumérico de descuento: AC6

# Mandos inalámbricos con llave

## Cover Connect sumergida



### DESCRIPCIÓN

Cover Connect, mando a distancia para enrolladores sumergidos. (ACERCA DE COVER CONNECT ELEVADA, contacta con nosotros)





## COVER CONNECT Aplicación para móviles

### DESCRIPCIÓN

- **Cumple con la norma NF P90-308**
  - Permite la apertura y el cierre de la cubierta a través de Bluetooth con limitación de distancia.
  - Acceso seguro con contraseña.
- **Fácil de instalar**
  - Conexión automática a la unidad de control de pared.
  - Procedimiento de sincronización guiada para que resulte fácil la instalación.
  - Acceso a la documentación del producto.
- **Flexibilidad**
  - Compatible con Android e iOS (se puede descargar de Play Store y App Store).
  - Disponible en 8 idiomas.
  - Se puede sincronizar con Un número ilimitado de smartphones.
  - Posibilidad de sincronización con 2 controles remotos de pared y 2 controles remoto de llavero.
- **Aplicación gratuita sin suscripción**

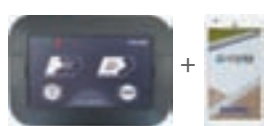

Descripción	Cumple con la norma NF P90-308	Compatibilidad con aplicación móvil	Código	Precio sin IVA	Código Alfanum.
 Unidad de control de pared inalámbrica + aplicación	✓	✓	070562	<b>305,00</b>	AC6
 El control remoto de llavero no cumple con la norma NP P90-308	✗	✗	907672	<b>48,00</b>	AC6



# Mando inalámbrico con llave

## Control remoto

para cubiertas automáticas



- + Un único armario eléctrico para todo tipo de cubiertas sumergidas
- + Instalación y mantenimiento sencillos

### DESCRIPCIÓN

#### Control de la cloración

Producción reducida de cloro cuando la cubierta está desplegada

#### Control de la bomba de filtración

Desconexión temporal de la bomba de filtración mientras la cubierta está en funcionamiento. Útil para piscinas infinity, para evitar desviaciones de la cubierta.

#### Entrada de sensor de nivel de agua

El armario de control cuenta con un sensor automático del nivel del agua que bloquea el funcionamiento de la cubierta si el nivel de agua es demasiado bajo o alto. También se puede combinar con un botón de parada de emergencia.

#### Arranque suave programable

- La cubierta sale hacia la superficie del agua a una velocidad lenta para evitar que se atasque.
- Posición 1 programable en función de la profundidad del rodillo de la cubierta.
- La velocidad del motor se reduce un 60%.

#### Frenado de la cubierta cuando se desenrolla

- Al contrario que con los modelos más antiguos, que sufrían el empuje de Arquímedes que provocaba un aceleramiento de la cubierta, la alimentación universal incorpora un sistema de frenado para limitar la velocidad de salida de la cubierta hacia la superficie del agua.
- Este sistema de frenado es necesario para controlar la velocidad a la que sale la cubierta (soft start = arranque suave).
- Esta función es especialmente útil con las cubiertas sumergidas que tienen formas especiales, para evitar que salgan a la superficie demasiado rápido.

#### Compatible Fluidra Connect

- Consulta remota del estado de la cubierta: abierta/cerrada
- Una ventaja para los profesionales: monitorización remota de las cubiertas instaladas
- Mantenimiento preventivo.
- Equipo de la piscina armonizado con la cubierta: cloración, limpiafondos, bomba de calor, filtración, etc.

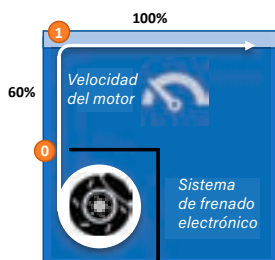

	Código	Pack standard	Peso Std en kg	Volumen standard en m <sup>3</sup>	Precio sin IVA	Código Alfanum.
<b>Armario eléctrico</b>						
Potencia 250 VA	070620	-	-	-	<b>913,00</b>	AC6
Potencia 400 VA	070619	-	-	-	<b>1.065,00</b>	AC6



No hará falta el receptor externo

En el caso de las cubiertas sumergidas, es necesaria la unidad de control de pared para utilizar la aplicación Cover Connect. Instalada cerca de la piscina, permite el control de la cubierta usando un smartphone mientras se mantiene la limitación de la distancia que exige la norma NF P-90 30.

# Mando inalámbrico con llave

## Especificaciones técnicas

Ø de bobina en mm (eje + lamas)

Longitud de la piscina	Eje de aluminio	Eje de inox (Ø 300 mm)
1 m	260	335
2 m	320	370
3 m	350	405
4 m	390	440
5 m	420	472
6 m	450	472
7 m	470	510
8 m	490	540
9 m	520	540
10 m	530	575
11 m	560	575
12 m	570	610
13 m	590	610
14 m	610	645
15 m	640	645
16 m	660	680
17 m	680	680
18 m	700	715
19 m	720	715
20 m	730	750
23 m		800
25 m		850

Rejilla encima del agua

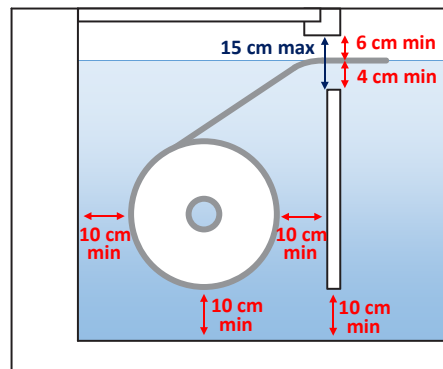

Rejilla debajo del agua

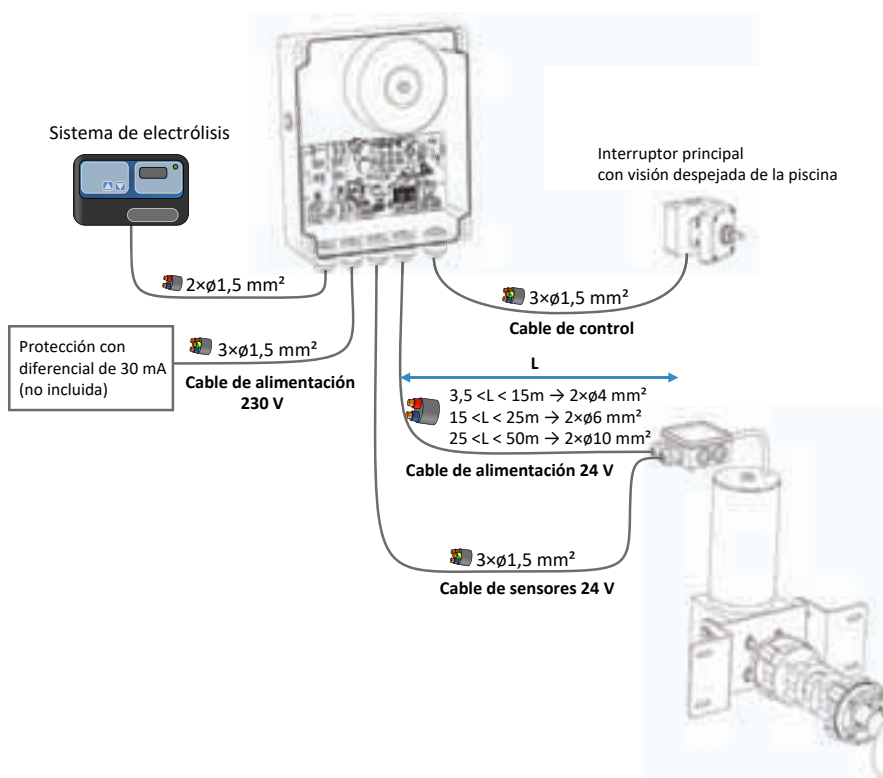
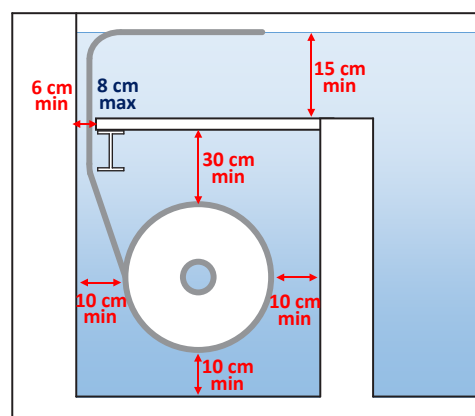

# Pizarras

## Lamas de PVC



BLANCO

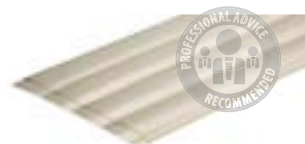

ARENA

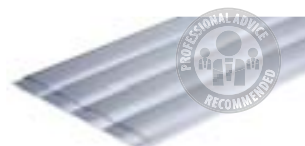

GRIS

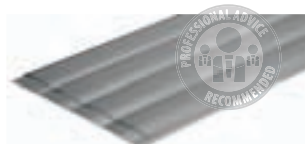

GRIS MEDIO



### DESCRIPCIÓN

La cubierta automática AstralPool utiliza unas lamas de PVC hueco extrusionado y totalmente estancas. Los tapones soldados en cada extremidad de la lama aseguran la estanqueidad de las lamas, y los alargadores de 20 mm aseguran la finición de la lama. Estos alargadores pueden cambiarse por alargadores de 10 mm o de 30 mm y así se puede modificar la anchura de la cubierta.

La medida de lamas es de 71,4 mm de anchura y un espesor de 17 mm, garantizando su flotabilidad. Para evitar las manchas, orgánicas, las lamas se estabilizan con calcio-zinc.

Para conseguir la máxima integración de la cubierta en el entorno, se puede elegir entre los diferentes modelos de lamas: Blanco, Arena, Azul y Gris.

	Código	Pack standard	Peso Std en kg	Volumen standard en m <sup>3</sup>	Precio sin IVA	Código Alfanum.
Recorte escuadra	31180	-	-	-	<b>226,00</b>	AC6
Recorte en forma	38735	-	-	-	<b>244,00</b>	AC6

### CARACTERÍSTICAS TÉCNICAS

Ancho piscina (m)	Blanco	Arena	Gris	Gris Medio
	Código	Código	Código	Código
ancho ≤ 3,53	060540	060492	060645	061857
3,53 < ancho ≤ 4,03	060400	060406	060647	061858
4,03 < ancho ≤ 4,53	060526	060493	060648	061859
4,53 < ancho ≤ 5,03	060402	060407	060649	061860
5,03 < ancho ≤ 5,53	060527	060494	060650	061861
5,53 < ancho ≤ 6,03	060404	060408	060651	061862
6,03 < ancho ≤ 7,03	060505	060409	060652	061863
7,03 < ancho ≤ 8,03	060399	060418	060653	061864
8,03 < ancho ≤ 9,03	060582	060586	060261	061865
9,03 < ancho ≤ 10,03	060583	060587	061406	061866
10,03 < ancho ≤ 11,03	060390	060588	061407	061867

Para anchos superiores, consultar.

# Pizarras

## Lamas de PVC



BLANCO



ARENA

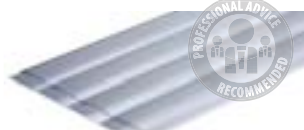

GRIS

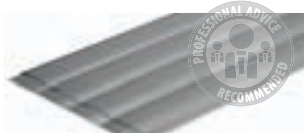

GRIS MEDIO



Código	Pack standard	Peso Std en kg	Volumen standard en m <sup>3</sup>	Precio sin IVA	Código Alfanum.
--------	---------------	----------------	------------------------------------	----------------	-----------------

**Ancho piscina (m) - Blanco**

ancho ≤ 3,53	060540	-	-	<b>216,00</b>	AC6
3,53 < ancho ≤ 4,03	060400	-	-	<b>240,00</b>	AC6
4,03 < ancho ≤ 4,53	060526	-	-	<b>Consultar</b>	AC6
4,53 < ancho ≤ 5,03	060402	-	-	<b>294,00</b>	AC6
5,03 < ancho ≤ 5,53	060527	-	-	<b>Consultar</b>	AC6
5,53 < ancho ≤ 6,03	060404	-	-	<b>348,00</b>	AC6
6,03 < ancho ≤ 7,03	060505	-	-	<b>Consultar</b>	AC6
7,03 < ancho ≤ 8,03	060399	-	-	<b>465,00</b>	AC6
8,03 < ancho ≤ 9,03	060582	-	-	<b>517,00</b>	AC6
9,03 < ancho ≤ 10,03	060583	-	-	<b>561,00</b>	AC6
10,03 < ancho ≤ 11,03	060390	-	-	<b>534,00</b>	AC6

**Ancho piscina (m) - Arena**

ancho ≤ 3,53	060492	-	-	<b>Consultar</b>	AC6
3,53 < ancho ≤ 4,03	060406	-	-	<b>240,00</b>	AC6
4,03 < ancho ≤ 4,53	060493	-	-	<b>Consultar</b>	AC6
4,53 < ancho ≤ 5,03	060407	-	-	<b>294,00</b>	AC6
5,03 < ancho ≤ 5,53	060494	-	-	<b>Consultar</b>	AC6
5,53 < ancho ≤ 6,03	060408	-	-	<b>348,00</b>	AC6
6,03 < ancho ≤ 7,03	060409	-	-	<b>396,00</b>	AC6
7,03 < ancho ≤ 8,03	060418	-	-	<b>465,00</b>	AC6
8,03 < ancho ≤ 9,03	060586	-	-	<b>517,00</b>	AC6
9,03 < ancho ≤ 10,03	060587	-	-	<b>561,00</b>	AC6
10,03 < ancho ≤ 11,03	060588	-	-	<b>611,00</b>	AC6

**Ancho piscina (m) - Gris**

ancho ≤ 3,53	060645	-	-	<b>216,00</b>	AC6
3,53 < ancho ≤ 4,03	060647	-	-	<b>240,00</b>	AC6
4,03 < ancho ≤ 4,53	060648	-	-	<b>266,00</b>	AC6
4,53 < ancho ≤ 5,03	060649	-	-	<b>294,00</b>	AC6
5,03 < ancho ≤ 5,53	060650	-	-	<b>313,00</b>	AC6
5,53 < ancho ≤ 6,03	060651	-	-	<b>348,00</b>	AC6
6,03 < ancho ≤ 7,03	060652	-	-	<b>395,00</b>	AC6
7,03 < ancho ≤ 8,03	060653	-	-	<b>464,00</b>	AC6
8,03 < ancho ≤ 9,03	060262	-	-	<b>Consultar</b>	AC6
9,03 < ancho ≤ 10,03	061406	-	-	<b>Consultar</b>	AC6
10,03 < ancho ≤ 11,03	061407	-	-	<b>610,79</b>	AC6

**Ancho piscina (m) - Gris medio**

ancho ≤ 3,53	061857	-	-	<b>245,00</b>	AC6
3,53 < ancho ≤ 4,03	061858	-	-	<b>272,00</b>	AC6
4,03 < ancho ≤ 4,53	061859	-	-	<b>301,00</b>	AC6
4,53 < ancho ≤ 5,03	061860	-	-	<b>Consultar</b>	AC6
5,03 < ancho ≤ 5,53	061861	-	-	<b>Consultar</b>	AC6
5,53 < ancho ≤ 6,03	061862	-	-	<b>394,00</b>	AC6
6,03 < ancho ≤ 7,03	061863	-	-	<b>447,00</b>	AC6
7,03 < ancho ≤ 8,03	061864	-	-	<b>525,00</b>	AC6
8,03 < ancho ≤ 9,03	061865	-	-	<b>586,00</b>	AC6
9,03 < ancho ≤ 10,03	061866	-	-	<b>637,00</b>	AC6
10,03 < ancho ≤ 11,03	061867	-	-	<b>695,00</b>	AC6

# Pizarras

## Lamas de policarbonato

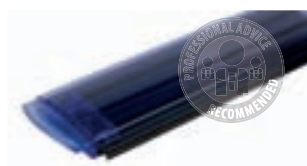

AZUL SOLAR

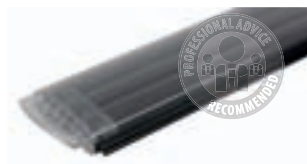

GRIS SOLAR



SOLAR NEGRO



Ahorro de agua



Eficiencia Energética

### DESCRIPCIÓN

Principales ventajas de la lama de policarbonato:

- Fuerte resistencia al impacto: La lama de Policarbonato es aproximadamente 8 veces más resistente que la lama de PVC.
- Resistencia a la temperatura: el punto de deformación es de 140° contra 80° para el PVC.
- Muy buena resistencia al envejecimiento gracias a la capa de protección UV en la parte superior de la lama.
- La menor densidad de Policarbonato mejora la flotabilidad de la lama.
- Conforme a la norma NF P 90-308.
- 3 años de garantía
- Dimensiones lama: 71 x 17 mm.

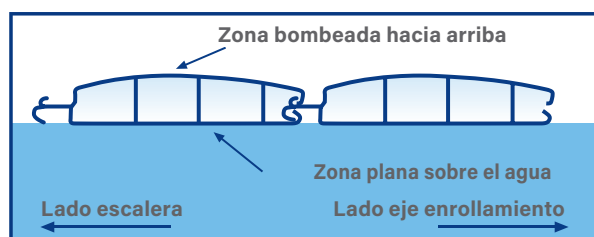

### CARACTERÍSTICAS TÉCNICAS

Largo piscina (m)	Azul solar	Solar negro	Gris solar
	Código	Código	Código
largo < 4,03 m	061547	070420	070266
4,03 m < largo < 5,03 m	061548	070421	070265
5,03 m < largo < 6,03 m	061549	070422	070267
6,03 m < largo < 7,03 m	061550	070423	070268
7,03 m < largo < 8,03 m	061551	070424	070269

Para anchos superiores, consultar. ml = metros lineales. Disponibilidad de otros colores, a consultar.

APLICACIÓN COVER CONNECT EN OPCIÓN con receptor de Bluetooth integrado en el soporte OCTÉO

	Código	Pack standard	Peso Std en kg	Volumen standard en m <sup>3</sup>	Precio sin IVA	Código Alfanum.
<b>Azul solar</b>						
largo < 4,03 m	061547	-	-	-	<b>771,00</b>	AC6
4,03 m < largo < 5,03 m	061548	-	-	-	<b>1.040,00</b>	AC6
5,03 m < largo < 6,03 m	061549	-	-	-	<b>1.065,00</b>	AC6
6,03 m < largo < 7,03 m	061550	-	-	-	<b>1.316,00</b>	AC6
7,03 m < largo < 8,03 m	061551	-	-	-	<b>1.379,00</b>	AC6
<b>Solar negro</b>						
largo < 4,03 m	070420	-	-	-	<b>771,00</b>	AC6
4,03 m < largo < 5,03 m	070421	-	-	-	<b>1.040,00</b>	AC6
5,03 m < largo < 6,03 m	070422	-	-	-	<b>1.065,00</b>	AC6
6,03 m < largo < 7,03 m	070423	-	-	-	<b>1.316,00</b>	AC6
7,03 m < largo < 8,03 m	070424	-	-	-	<b>1.379,00</b>	AC6
<b>Gris solar</b>						
largo < 4,03 m	070266	-	-	-	<b>770,19</b>	AC6
4,03 m < largo < 5,03 m	070265	-	-	-	<b>1.039,06</b>	AC6
5,03 m < largo < 6,03 m	070267	-	-	-	<b>1.064,77</b>	AC6
6,03 m < largo < 7,03 m	070268	-	-	-	<b>1.315,43</b>	AC6
7,03 m < largo < 8,03 m	070269	-	-	-	<b>1.378,63</b>	AC6



# Lamas de escalera



## Lamas de escalera



Para la adaptación a cualquier forma de piscina, se ofrecen 3 modelos distintos de formas geométricas standard, que aseguran un perfecto acoplamiento al contorno de la piscina y la máxima seguridad.

Las formas disponibles son: escalera Romana, escalera Recta y escalera Trapezoidal.

### MÉTODO DE CÁLCULO DE LAMAS DE ESCALERAS

#### ESCALERA ROMANA

**Implantación:**

Tiene que estar situado sobre el ancho opuesto al eje de la cubierta.

**Tarifa escalera:**

Tarifa de escalera romana.

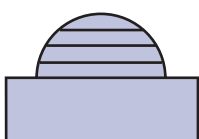

#### ESCALERA TRAPEZOIDAL ISÓSCELES

**Implantación:**

Situado frente a la cubierta.

**Tarifa escalera:**

Tarifa de escalera trapezoidal.

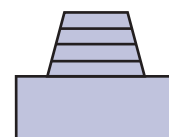

#### ESCALERA RECTA

**Implantación:**

a) Situado frente a la cubierta.

**Tarifa escalera:**

Tarifa de escalera recta.

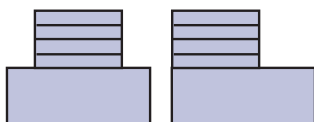

#### ESCALERA TRAPEZOIDAL RECTANGULAR

**Implantación:**

a) Situado frente a la cubierta.

**Tarifa escalera:**

Tarifa de escalera trapezoidal.

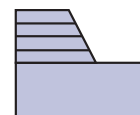

**Implantación:**

b) Situado al lado de la cubierta.

**Tarifa escalera:**

Tarifa lamas por metro lineal  $D \times (C + 1 \text{ m})$ .

- El largo del eje D incluye el largo A de la piscina + la profundidad E de la escalera.

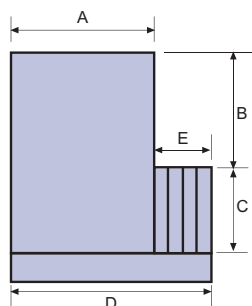

NOTA PARA ESCALERA LATERAL:  
Cálculo de la tarifa total de lamas:  
Tarifa escalera + tarifa lamas ( $A \times B$ )

**Implantación:**

b) Situado al lado de la cubierta.

**Tarifa escalera:**

Tarifa lamas por metro lineal  $D \times (C + 1 \text{ m})$  + suplemento recorte escalonado de la lama para forma libre al metro lineal.

- El largo del eje D incluye el largo A de la piscina + la profundidad E de la escalera

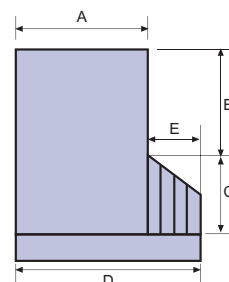

NOTA PARA ESCALERA LATERAL:  
Cálculo de la tarifa total de lamas:  
Tarifa escalera + tarifa lamas ( $A \times B$ )

### CARACTERÍSTICAS TÉCNICAS

DESCRIPCIÓN	Blanco	Arena	Gris	Gris Medio
<b>Escala romana corte escuadra</b>				
$\emptyset \leq 3 \text{ m}$	060414	060420	060896	061868
$3 \text{ m} \leq \emptyset \leq 4 \text{ m}$	060416	060422	060897	061869
<b>Escala romana corte en forma</b>				
$\emptyset \leq 3 \text{ m}$	060700	060702	060850	061870
$3 \text{ m} \leq \emptyset \leq 4 \text{ m}$	060701	060703	060851	061871
<b>Escalera recta</b>				
base máx. $2 \text{ m} \times 1,5 \text{ m}$ profundidad	060428	060432	060898	061872
base máx. $2,5 \text{ m} \times 2 \text{ m}$ profundidad	060430	060434	060899	061873
<b>Escala trapezoidal corte en escuadra</b>				
base máx. 3 m	060440	060444	060900	061874
base máx. 4 m	060442	060445	060901	061875
<b>Escala trapezoidal corte en forma</b>				
base máx. 3 m	060708	060710	060902	061876
base máx. 4 m	060709	060711	060903	061877

Escaleras mayores: aplicar los recortes sobrantes en forma 38735 o en escuadra 31180 por metro de longitud.

# Lamas de escalera

## Lamas de escalera de PVC



	Código	Pack standard	Peso Std en kg	Volumen standard en m <sup>3</sup>	Precio sin IVA	Código Alfanum.
<b>Blanco</b>						
Escala romana corte escuadra $\emptyset \leq 3$ m	060414	-	-	-	<b>485,00</b>	AC6
3m $\leq \emptyset \leq 4$ m	060416	-	-	-	<b>680,00</b>	AC6
Escala romana corte en forma $\emptyset \leq 3$ m	060700	-	-	-	<b>Consultar</b>	AC6
3m $\leq \emptyset \leq 4$ m	060701	-	-	-	<b>Consultar</b>	AC6
Escalera recta hasta 2 x 1,5 m	060428	-	-	-	<b>351,00</b>	AC6
hasta 2,5 x 2 m	060430	-	-	-	<b>460,00</b>	AC6
Escala trapezoidal corte en escuadrabase 3 m	060440	-	-	-	<b>547,00</b>	AC6
base 4 m	060442	-	-	-	<b>743,00</b>	AC6
Escala trapezoidal corte en formabase 3 m	060708	-	-	-	<b>Consultar</b>	AC6
base 4 m	060709	-	-	-	<b>Consultar</b>	AC6
<b>Arena</b>						
Escala romana corte escuadra $\emptyset \leq 3$ m	060420	-	-	-	<b>485,00</b>	AC6
3m $\leq \emptyset \leq 4$ m	060422	-	-	-	<b>680,00</b>	AC6
Escala romana corte en forma $\emptyset \leq 3$ m	060702	-	-	-	<b>Consultar</b>	AC6
3m $\leq \emptyset \leq 4$ m	060703	-	-	-	<b>Consultar</b>	AC6
Escalera recta hasta 2 x 1,5 m	060432	-	-	-	<b>351,00</b>	AC6
hasta 2,5 x 2 m	060434	-	-	-	<b>460,00</b>	AC6
Escala trapezoidal corte en escuadrabase 3 m	060444	-	-	-	<b>547,00</b>	AC6
base 4 m	060445	-	-	-	<b>743,00</b>	AC6
Escala trapezoidal corte en formabase 3 m	060710	-	-	-	<b>Consultar</b>	AC6
base 4 m	060711	-	-	-	<b>Consultar</b>	AC6
<b>Gris</b>						
Escala romana corte escuadra $\emptyset \leq 3$ m	060896	-	-	-	<b>485,00</b>	AC6
3m $\leq \emptyset \leq 4$ m	060897	-	-	-	<b>680,00</b>	AC6
Escala romana corte en forma $\emptyset \leq 3$ m	060850	-	-	-	<b>631,00</b>	AC6
3m $\leq \emptyset \leq 4$ m	060851	-	-	-	<b>896,00</b>	AC6
Escalera recta mx 2 x 1,5 m	060898	-	-	-	<b>351,00</b>	AC6
hasta 2,5 x 2 m	060899	-	-	-	<b>460,00</b>	AC6
Escala trapezoidal corte en escuadrabase 3 m	060900	-	-	-	<b>547,00</b>	AC6
base 4 m	060901	-	-	-	<b>Consultar</b>	AC6
Escala trapezoidal corte en formabase 3 m	060902	-	-	-	<b>696,00</b>	AC6
base 4 m	060903	-	-	-	<b>959,00</b>	AC6
<b>Gris Medio</b>						
Escala romana corte escuadra $\emptyset \leq 3$ m	061868	-	-	-	<b>551,00</b>	AC6
3m $\leq \emptyset \leq 4$ m	061869	-	-	-	<b>772,00</b>	AC6
Escala romana corte en forma $\emptyset \leq 3$ m	061870	-	-	-	<b>717,00</b>	AC6
3m $\leq \emptyset \leq 4$ m	061871	-	-	-	<b>1.017,00</b>	AC6
Escalera recta hasta 2 x 1,5 m	061872	-	-	-	<b>397,00</b>	AC6
hasta 2,5 x 2 m	061873	-	-	-	<b>520,00</b>	AC6
Escala trapezoidal corte en escuadrabase 3 m	061874	-	-	-	<b>520,00</b>	AC6
base 4 m	061875	-	-	-	<b>845,00</b>	AC6
Escala trapezoidal corte en formabase 3 m	061876	-	-	-	<b>792,00</b>	AC6
base 4 m	061877	-	-	-	<b>1.092,00</b>	AC6

## Lamas de escalera



# Escaleras de policarbonato



### CARACTERÍSTICAS TÉCNICAS

Tipo y medidas escalera	Azul solar	Solar negro	Gris solar
	Código	Código	Código
Escalera Romana corte escuadra diam < 3 m	061604I	070425	070270
Escalera Romana corte escuadra 3 m < diam < 4 m	061505I	070426	070271
Escalera romana corte escuadra máx. 2 m profundidad 1,5 m	061606I	070427	070272
Escalera romana corte escuadra máx. 2,5 m profundidad 2 m	061607I	070428	070273
Escalera Trapezoidal corte escuadra maxi 3 m	061608I	070429	070274
Escalera Trapezoidal corte escuadra maxi 4 m	061609I	070430	070275

	Código	Peso Std en kg	Volumen standard en m <sup>3</sup>	Precio sin IVA	Código Alfanum.
<b>Azul solar</b>					
Escalera Romana corte escuadra diam < 3 m	061604	-	-	<b>1.479,00</b>	AC6
Escalera Romana corte escuadra 3 m < diam < 4 m	061505	-	-	<b>2.006,00</b>	AC6
Escalera Romana corte escuadra máx. 2 m prof. 1,5 m	061606	-	-	<b>1.817,00</b>	AC6
Escalera Romana corte escuadra máx. 2,5 m prof. 2 m	061607	-	-	<b>2.068,00</b>	AC6
Escalera Trapezoidal corte escuadra maxi 3 m	061608	-	-	<b>1.855,00</b>	AC6
Escalera Trapezoidal corte escuadra maxi 4 m	061609	-	-	<b>2.382,00</b>	AC6
<b>Solar negro</b>					
Escalera Romana corte escuadra diam < 3 m	070425	-	-	<b>1.479,00</b>	AC6
Escalera Romana corte escuadra 3 m < diam < 4 m	070426	-	-	<b>2.006,00</b>	AC6
Escalera Romana corte escuadra máx. 2 m prof. 1,5 m	070427	-	-	<b>1.817,00</b>	AC6
Escalera Romana corte escuadra máx. 2,5 m prof. 2 m	070428	-	-	<b>2.068,00</b>	AC6
Escalera Trapezoidal corte escuadra maxi 3 m	070429	-	-	<b>1.855,00</b>	AC6
Escalera Trapezoidal corte escuadra maxi 4 m	070430	-	-	<b>2.382,00</b>	AC6
<b>Gris solar</b>					
Escalera Romana corte escuadra diam < 3 m	070270	-	-	<b>1.479,00</b>	AC6
Escalera Romana corte escuadra 3 m < diam < 4 m	070271	-	-	<b>2.006,00</b>	AC6
Escalera Romana corte escuadra máx. 2 m prof. 1,5 m	070272	-	-	<b>1.817,00</b>	AC6
Escalera Romana corte escuadra máx. 2,5 m prof. 2 m	070273	-	-	<b>2.068,00</b>	AC6
Escalera Trapezoidal corte escuadra maxi 3 m	070274	-	-	<b>1.855,00</b>	AC6
Escalera Trapezoidal corte escuadra maxi 4 m	070275	-	-	<b>2.382,00</b>	AC6

## Sistema de seguridad

# Sistemas de seguridad

en inox AISI-316 (brillante)



### DESCRIPCIÓN

- Grosor: 15,3 mm.
- Altura: 52,1 mm
- Ancho: 30 mm

**Estético: En acero inoxidable AISI-316 L brillante + correa de color**

Blanco



Arena



Gris

### Fácil de manipular



	Código	Pack standard	Peso Std en kg	Volumen standard en m <sup>3</sup>	Precio sin IVA	Código Alfanum.
<b>Sistema seguridad inox para fijar</b>						
a pared con correa de PVC blanca en superficie (altura 50 mm)	070317	-	-	-	<b>66,41</b>	AC6
con correa de PVC blanca en superficie (altura 100 mm)	070318	-	-	-	<b>90,00</b>	AC6
con correa de PVC blanca a pared con correa de PVC arena	070321	-	-	-	<b>99,00</b>	AC6
en superficie (altura 50 mm)	070322	-	-	-	<b>66,41</b>	AC6
con correa de PVC arena en superficie (altura 100 mm)	070323	-	-	-	<b>90,00</b>	AC6
con correa de PVC arena a pared con correa de PVC gris	070324	-	-	-	<b>99,00</b>	AC6
en superficie (altura 50 mm)	070328	-	-	-	<b>66,41</b>	AC6
con correa de PVC gris en superficie (altura 100 mm)	070329	-	-	-	<b>67,00</b>	AC6
con correa de PVC gris a pared con correa de PVC azul	070330	-	-	-	<b>99,00</b>	AC6
en superficie (altura 50 mm)	070331	-	-	-	<b>58,00</b>	AC6
con correa de PVC azul en superficie (altura 100 mm)	070332	-	-	-	<b>99,00</b>	AC6
con correa de PVC azul	070333	-	-	-	<b>87,45</b>	AC6

**Fácil de instalar:**  
fijación a la pared o sobre superficie con dos alturas posibles



## Sistema de seguridad



### Sistema de abrochado con correa textil



#### DESCRIPCIÓN

Económico.

	Código	Pack standard	Peso Std en kg	Volumen standard en m <sup>3</sup>	Precio sin IVA	Código Alfanum.
<b>Sistema seguridad textil para fijar</b>						
a pared blanca	070316	-	-	-	<b>Consultar</b>	AC6
a pared blanca (altura 50 mm)	070334	-	-	-	<b>45,00</b>	AC6
a pared blanca (altura 100 mm)	070335	-	-	-	<b>49,00</b>	AC6

**Fácil de instalar:**  
fijación a la pared o sobre superficie con dos alturas posibles



## Sistemas de seguridad en ABS



#### DESCRIPCIÓN

Ofrecemos una línea de accesorios tanto para la utilización como para el mantenimiento de la cubierta automática.

En cumplimiento de la norma francesa NF P90-308 para las cubiertas de piscina se servirán las siguientes unidades de cincha en función del tipo de cubierta y piscina:

	Código	Pack standard	Peso Std en kg	Volumen standard en m <sup>3</sup>	Precio sin IVA	Código Alfanum.
<b>Sistema de seguridad de ABS para fijar</b>						
a pared blanca	0690511	-	-	-	<b>Consultar</b>	AC6
a superficie blanca	0690591	-	-	-	<b>Consultar</b>	AC6



Ancho interior de piscina	Num. de bridas para cubiertas elevadas	Num. de bridas para cubiertas sumergidas
Ancho <= 3 m	4	2
3 m < Ancho <= 5 m	6	3
5 m < Ancho <= 7 m	8	4
7 m < Ancho <= 10 m	10	5



Modelos sumergidos - complementos de rejillas montadas en seco

# Tapa cajón

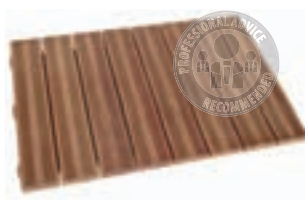

Tapa del cajón de madera exótica



Tapa del cajón de aluminio blanco



Soportes para fijar sobre el muro

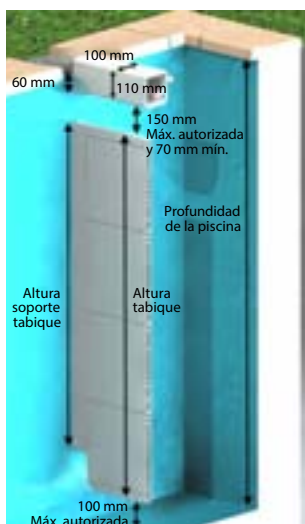

Soportes para fijar sobre los soportes de la vigueta



## DESCRIPCIÓN

La tapa del cajón protege la mecánica de la cubierta y permite mejorar estéticamente el entorno. Está disponible en madera y en aluminio blanco.

Para piscinas con murete de separación la tapa a instalar será de 950 mm, mientras que en las piscinas con tabique de separación en PVC se utilizará la tapa de 700 mm.

Grosor de la tapa de madera: 25 mm.

Grosor de la tapa de aluminio: 28 mm.

	Código	Pack standard	Peso Std en kg	Volumen standard en m <sup>3</sup>	Precio sin IVA	Código Alfanum.
De madera exótica de 1,00 x 0,70 m	31152	-	-	-	<b>327,00</b>	AC6
De madera exótica de 1,00 x 0,95 m	31153	-	-	-	<b>395,00</b>	AC6
De madera exótica fabricado a medida, m <sup>2</sup>	31154	-	-	-	<b>485,00</b>	AC6
De aluminio blanco de 1.00 x 0.70 m	33679	-	-	-	<b>255,00</b>	AC6
De aluminio blanco de 1.00 x 0.95 m	33680	-	-	-	<b>312,00</b>	AC6
De aluminio blanco fabricado a medida, m <sup>2</sup>	33681	-	-	-	<b>383,00</b>	AC6
De aluminio arena de 1.00 x 0.70 m	38512	-	-	-	<b>287,00</b>	AC6
De aluminio arena de 1.00 x 0.950 m	38513	-	-	-	<b>354,00</b>	AC6
De aluminio arena fabricado a medida, m <sup>2</sup>	38514	-	-	-	<b>435,00</b>	AC6
Soporte escuadra para tapas (2,5 m + accesorios)	34788	-	-	-	<b>235,00</b>	AC6

# Tabique de separación de PVC

El tabique de separación puede construirse de obra o en PVC. Tiene por objetivo mejorar la seguridad al impedir que los bañistas lleguen hasta el eje de enrollamiento. También evita el enrollamiento de la manguera del limpiafondos en las lamas.

El tabique está formado por planchas de PVC de 250 mm de altura, reforzadas en el interior por acero inoxidable. El tabique está disponible en blanco, arena y gris. La fijación se realiza con dos soportes de acero inoxidable en forma de U lacados en blanco y que están fijados sobre los soportes de la vigueta.

Se fijarán a los muros verticales.

Para piscinas de más de 6 m consultar en su delegación AstralPool.

	Código	Pack standard	Peso Std en kg	Volumen standard en m <sup>3</sup>	Precio sin IVA	Código Alfanum.
<b>Tabique blanco</b>						
900 mm x 4 m	31158	-	-	-	<b>600,00</b>	AC6
900 mm x 5 m	31159	-	-	-	<b>723,00</b>	AC6
900 mm x 6 m	31160	-	-	-	<b>844,00</b>	AC6
1200 mm x 4 m	31161	-	-	-	<b>838,00</b>	AC6
1200 mm x 5 m	31162	-	-	-	<b>905,00</b>	AC6
1200 mm x 6 m	31163	-	-	-	<b>1.058,00</b>	AC6
1500 mm x 4 m	33077	-	-	-	<b>914,00</b>	AC6
1500 mm x 5 m	33078	-	-	-	<b>1.108,00</b>	AC6
1500 mm x 6 m	38523	-	-	-	<b>1.495,00</b>	AC6

## Soportes inox en U de color blanco a fijar sobre el muro

H 900 mm	31164	-	-	-	<b>823,00</b>	AC6
H 1200 mm	31165	-	-	-	<b>929,00</b>	AC6
H 1500 mm	33084	-	-	-	<b>963,00</b>	AC6

## Soportes inox en U de color blanco a fijar sobre el muro

H 900 mm s/soporte vigueta	33083	-	-	-	<b>860,00</b>	AC6
----------------------------	-------	---	---	---	---------------	-----

## Inox. Soportes de acero inoxidable en forma de U en blanco

H 1200 mm sobre los soportes de la vigueta	38549	-	-	-	<b>952,00</b>	AC6
H 1500 mm sobre los soportes de la vigueta	38550	-	-	-	<b>999,00</b>	AC6



Plancha de tabique con refuerzo de acero inoxidable



Soporte en U para fijar sobre los soportes de la vigueta



Soporte en U para fijar sobre el muro

Modelos sumergidos - complementos de rejillas montadas en seco

# Rejilla montada en seco

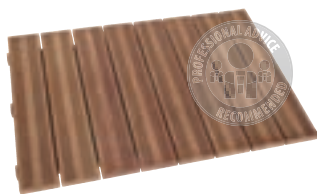

Madera. Espesor de 25 mm

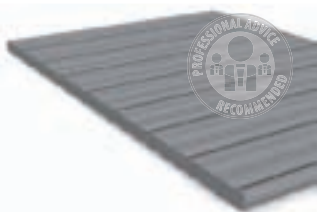

Aluminio. Espesor de 28 mm



## DESCRIPCIÓN

Las placas se retrasan al menos 50 mm y las rejillas permanecen en su sitio:

- en ambos lados, en la viga y a ras en la pared;
- en un soporte previamente fijado a la pared.

Dimensiones	Aluminio						Madera		
	Blanco		Arena		Gris		Madera exótica		
	Código	Precio sin IVA	Código	Precio sin IVA	Código	Precio sin IVA	Código	Precio sin IVA	Código Alfanum.
700 x 1000 mm	0699191	Consultar	060787	Consultar	061170	311,00	0699211	Consultar	AC6
950 x 1000 mm	0699171	Consultar	060788	Consultar	061171	340,00	0699221	Consultar	AC6
Personalizada: precio por ml Profundidad máx. 1,50 m Longitud múltiplo de 125 mm	0699181	-	060789	Consultar	061172	422,00	069923-01*	Consultar	AC6

Alfanumérico: A06

\* Aprx. 4 semanas para este acabado personalizado.

## Productos relacionados



Escuadra de soporte de rejilla en inox  
l. 2,5 m - 67 x 67 mm + accesorios

Código	069927
Precio unitario €/sin IVA	304,50

Alfanumérico: AC6



**Modelos sumergidos - complementos de rejillas montadas en seco**

# Vigueta

**DESCRIPCIÓN**

Tiene como función soportar la tapa del foso. Fabricada en aluminio lacado en blanco, tiene unas medidas de 100 x 110 mm y un peso de 9 kg/ml.

Esta vigueta se entrega con soportes de acero inoxidable lacado y con tornillería en acero inoxidable.

Longitud de la vigueta	Código vigueta 100 x 110	Precio sin IVA	Código Alfanum.	Código vigueta 100 x 70	Precio sin IVA	Código Alfanum.
<b>Vigueta blanca + Soporte para fijar al muro de la piscina</b>						
HASTA 4 metros	33874	<b>746,00</b>	A06	56063	<b>Consultar</b>	AC6
De 4 m hasta 5 m	33875	<b>870,00</b>	A06	56064	<b>889,00</b>	AC6
De 5 m hasta 6 m	33876	<b>987,00</b>	A06	-		
<b>Vigueta arena + Soporte para fijar al muro de la piscina</b>						
HASTA 4 metros	38544	<b>Consultar</b>	A06	56065	<b>764,00</b>	AC6
De 4 m hasta 5 m	38545	<b>997,00</b>	A06	56066	<b>889,00</b>	AC6
De 5 m hasta 6 m	38546	<b>1.138,00</b>	A06	-		
<b>Vigueta blanca + Soporte ajustable</b>						
HASTA 4 metros	35717	<b>746,00</b>	A06	56057	<b>Consultar</b>	AC6
De 4 m hasta 5 m	35718	<b>870,00</b>	A06	56058	<b>Consultar</b>	AC6
De 5 m hasta 6 m	35719	<b>987,00</b>	A06	-		
De 6 m hasta 7 m	35720	<b>1.109,00</b>	A06	-		
De 7 m hasta 8 m	35721	<b>1.230,00</b>	A06	-		
<b>Vigueta arena + Soporte ajustable</b>						
HASTA 4 metros	38539	<b>746,00</b>	A06	56059	<b>764,00</b>	AC6
De 4 m hasta 5 m	38540	<b>870,00</b>	A06	56060	<b>Consultar</b>	AC6
De 5 m hasta 6 m	38541	<b>1.138,00</b>	A06	-		
De 6 m hasta 7 m	38542	<b>1.276,00</b>	A06	-		
De 7 m hasta 8 m	38543	<b>1.353,00</b>	A06	-		



Soporte de vigueta ajustable



Soporte de vigueta de pared

**Modelos sumergidos - complementos de rejillas montadas en seco**



**Soporte anti-flexión para la viga sumergida** 

Soportes necesarios si la amplitud interior del vaso es > 4 m.

En la siguiente tabla se indica el número de soportes necesarios.

	Código	Pack standard	Peso Std en kg	Volumen standard en m <sup>3</sup>	Precio sin IVA	Código Alfanum.
<b>SOPORTE ANTI-FLEXIÓN PARA FIJAR EN LA PARED</b>						
<b>TAMAÑO de la tapa del cajón en mm</b>						
615 ≤ Tam. ≤ 1015	61678	-	-	-	<b>Consultar</b>	AC6
1016 ≤ Tam. ≤ 1460	61682	-	-	-	<b>Consultar</b>	AC6

Puede ser necesaria la colocación de vigas en los ángulos de 4 cm como máximo en cumplimiento de la norma NF 90-308.

En el caso de vigas mayores, la viga del lado de la pared deberá adelantarse en la distancia correspondiente.

El espacio entre la pared y la viga deberá ser superior a 7 cm. No se respetará la norma 90-308.

**INFORMACIÓN PRÁCTICA**

Ancho del vaso	Número de vigas necesarias	Número de soportes anti-flexión necesarios
Ancho ≤ 4 m	1 viga	0
4 m ≤ Ancho ≤ 6,03 m	1 viga	1
6,03 m ≤ Ancho ≤ 8,03 m	1 viga	2
8,03 m ≤ Ancho ≤ 9,03 m	1 viga de 4 m + 1 viga de 5 m	3
9,03 m ≤ Ancho ≤ 10,03 m	2 vigas de 5 m	3
10,03 m ≤ Ancho ≤ 11,03 m	2 vigas de 6 m	4

**SISTEMAS DE SEGURIDAD**

Colocar el Sistema de seguridad en el lado del eje y el lado de la escalera SI LA PROFUNDIDAD entre el nivel del agua y la tapa del cajón es > 20 cm.

Dimensiones que hay que tener en cuenta:

La altura disponible en la fosa debe ser, como mínimo, del diámetro de la cubierta enrollada más 30 cm.

La amplitud interior de la fosa debe ser superior al diámetro del rollo aumentado en 20 cm (ver figura).

El espacio de paso de la cubierta entre el muro y la parte posterior de la tapa del cajón debe tener entre 5 y 7 cm para cumplir con la norma NF 90-308.

La profundidad de la tapa queda a elección del usuario. Debe tener un mínimo de 6 cm para que la cubierta funcione correctamente, y un máximo de 20 cm, en cumplimiento con la norma NF 90-308.



**Modelos sumergidos - complementos de rejillas sumergidas**

# Pozo sumergido



PCV blanco



PVC color arena

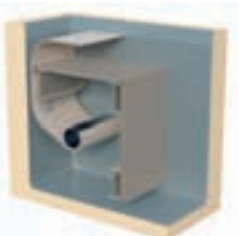

PVC gris



Chapa de madera PVC

El pozo sumergido de PVC es ideal para hacer una renovación y resulta fácil de instalar. Valor añadido de esta nueva solución: la caja disimula el enrollador y la cubierta crea una plataforma sumergida.

- El pozo está disponible en dos alturas para adaptarse a los distintos tipos de piscinas: 950 mm y 1200 mm.
- Si es necesario, es fácil recortar el liner de PVC in situ.
- Tamaño máx. de la piscina:
  - 8 x 17 m para 950 x 950 mm liner
  - 8 x 23 m para 950 x 1200 mm liner
- Formado por 3 vigas de fibra y un liner de PVC disponible en varios colores o en madera.
- La rejilla se entrega en paneles de PVC de 750 mm de ancho que se pueden recortar fácilmente in situ para adaptarlos al ancho de la piscina.
- El enrollador sumergido se vende por separado.

**1. La elección del kit de la viga:** las vigas se cortarán en la fábrica al ancho exacto de la piscina indicado en el formulario del pedido. Ancho máximo: 8 m. Las vigas se entregan con escuadras para fijarlas a la pared.

	Código	Pack standard	Peso Std en kg	Volumen standard en m <sup>3</sup>	Precio sin IVA	Código Alfanum.
<b>Kit de 3 vigas con fijaciones y raíles-guía</b>						
<b>Ancho máximo dentro de la piscina</b>						
$L \leq 4,03$ m	060016	-	-	-	<b>Consultar</b>	AC6
$4,03 < L \leq 5,03$ m	060017	-	-	-	<b>Consultar</b>	AC6
$5,03 < L \leq 6,03$ m	060018	-	-	-	<b>Consultar</b>	AC6
$6,03 < L \leq 7,03$ m	060019	-	-	-	<b>Consultar</b>	AC6
$7,03 < L \leq 8,03$ m	060020	-	-	-	<b>Consultar</b>	AC6

**2. La elección de la rejilla:** el liner de PVC se entrega en hojas de 750 mm de ancho que se pueden recortar para ajustarlas al ancho de la piscina. Se suministra con fijaciones y perfiles de remate. 1 unidad = 1 rejilla horizontal + 1 rejilla vertical

	Código	Pack standard	Peso Std en kg	Volumen standard en m <sup>3</sup>	Precio sin IVA	Código Alfanum.
<b>Rejillas de pozo sumergido</b>						
<b>Tamaño: 950 x 950 mm</b>						
Blanco	060014BL	-	-	-	<b>448,50</b>	AC6
Arena	060014S	-	-	-	<b>448,50</b>	AC6
Gris	060014G	-	-	-	<b>448,50</b>	AC6
Chapa de madera	060014BO	-	-	-	<b>592,00</b>	AC6
<b>Tamaño: 950 x 1200 mm</b>						
Blanco	060013BL	-	-	-	<b>500,00</b>	AC6
Arena	060013S	-	-	-	<b>500,00</b>	AC6
Gris	060013G	-	-	-	<b>500,00</b>	AC6
Chapa de madera	060013BO	-	-	-	<b>856,96</b>	AC6



Modelos sumergidos - complementos de rejillas sumergidas

## Solución 1: REJILLA DE ACERO INOXIDABLE

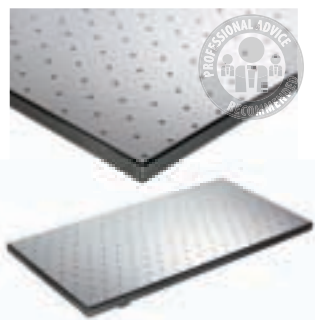

### DESCRIPCIÓN

- Rejillas de acero inoxidable para playas sumergidas
- Material: INOX AISI 316L electropulido (superficie antideslizante de grado A conforme con la norma DIN)
- Dimensiones: personalizadas
- Compatibilidad: adecuada para la viga FIBER
- Peso: entre 12 y 14 kg
- Profundidad máxima: 120 cm
- Espesor: 35 mm

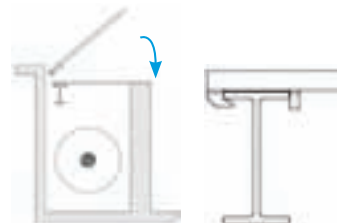

\* Espesor: 30 mm



Con sistema de fijación



Versión de liner



Versión de placas



## Solución 2: REJILLA DE PVC



### DESCRIPCIÓN

para placas o liner con PVC reforzado

- Rejillas de PVC extrusionado para playas sumergidas
- Material: PVC BLANCO extrusionado rígido
- Uso: la rejilla puede tener placas o liner con PVC reforzado.
- Compatibilidad: adecuada para la viga FIBER.

DIMENSIONES	Peso sin agua	Profundidad máxima si se usan placas	Profundidad máxima si se usa liner con PVC reforzado	Código	Precio sin IVA	Código Alfanum.
1000 x 998 mm	43 kg	1 m	1,5 m	070378	<b>752,00</b>	AC6
Personalizadas	-	-	-	070380	<b>849,00</b>	AC6

Fam. 10F

### Configuración de la instalación

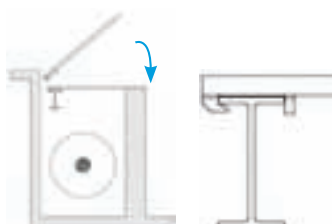
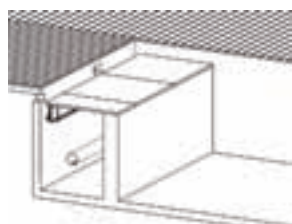

**Modelos sumergidos - complementos de rejillas sumergidas**

## Viga de fibra

**ASTRALPOOL**

- Material: Poliéster reforzado con fibra de vidrio (GRP) con una superficie exterior con revestimiento termoplástico gris (RAL 7030).
- Longitud máxima: 12 m.
- Fijación: carcasa de inox 316L que se fija a la pared o está presellada.
- Compatibilidad: con todo tipo de rejillas (PVC de color, PVC de color que va a ser cubierto, PVC con chapa de madera, resina de poliéster que va a llevar baldosas, acero inoxidable).

Hace falta un soporte antiflexión si la piscina tiene más de 8 m de ancho

Ancho interior máx. de la piscina	Código	Pack standard	Peso Std en kg	Volumen standard en m <sup>3</sup>	Precio sin IVA	Código Alfanum.
<b>Viga de fibra 200 x 100 mm CON RAÍLES + viga de caja</b>						
Ancho ≤ 4,03 m	070361	-	-	-	<b>1.189,03</b>	AC6
4,03 m ≤ Ancho ≤ 5,03 m	070362	-	-	-	<b>1.324,00</b>	AC6
5,03 m ≤ Ancho ≤ 6,03 m	070363	-	-	-	<b>1.570,00</b>	AC6
6,03 m ≤ Ancho ≤ 7,03 m	070364	-	-	-	<b>2.641,00</b>	AC6
7,03 m ≤ Ancho ≤ 8,03 m	070365	-	-	-	<b>2.657,00</b>	AC6
8,03 m ≤ Ancho ≤ 12,03 m	070366	-	-	-	<b>2.678,00</b>	AC6
<b>Viga de fibra 200 x 100 mm CON RAÍLES + viga de caja</b>						
Ancho ≤ 4.03 m	070356	-	-	-	<b>782,00</b>	AC6
4,03 m ≤ Ancho ≤ 5,03 m	070357	-	-	-	<b>922,00</b>	AC6
5,03 m ≤ Ancho ≤ 6,03 m	070358	-	-	-	<b>1.061,00</b>	AC6
6,03 m ≤ Ancho ≤ 7,03 m	070359	-	-	-	<b>2.025,00</b>	AC6
7,03 m ≤ Ancho ≤ 8,03 m	070360	-	-	-	<b>2.041,00</b>	AC6
8,03 m ≤ Ancho ≤ 12,03 m	070370	-	-	-	<b>2.062,00</b>	AC6

## Cubiertas automáticas: accesorios

### Accesorios lamas de PVC



Código	Pack standard	Peso Std en kg	Volumen standard en m <sup>3</sup>	Precio sin IVA	Código Alfanum.
--------	---------------	----------------	------------------------------------	----------------	-----------------

#### Tapones para lamas de PVC

Tapón derecho BLANCO	061553	-	-	<b>2,70</b>	AC6
Tapón izquierdo BLANCO	061561	-	-	<b>2,70</b>	AC6
Tapón derecho GRIS	061557	-	-	<b>3,09</b>	AC6
Tapón izquierdo GRIS	061565	-	-	<b>3,09</b>	AC6
Tapón derecho ARENA	061559	-	-	<b>2,36</b>	AC6
Tapón izquierdo ARENA	061567	-	-	<b>3,09</b>	AC6

### Lamas de policarbonato Accesorios







Código	Pack standard	Peso Std en kg	Volumen standard en m <sup>3</sup>	Precio sin IVA	Código Alfanum.
--------	---------------	----------------	------------------------------------	----------------	-----------------

#### Tapones lamas policarbonato gris

Tapón derecho TRANSPARENTE	070243	-	-	<b>3,90</b>	AC6
Tapón izquierdo TRANSPARENTE	070242	-	-	<b>3,90</b>	AC6
Tapón derecho AZUL SOLAR	070259	-	-	<b>4,00</b>	AC6
Tapón izquierdo AZUL SOLAR	070260	-	-	<b>4,00</b>	AC6
Tapón derecho NEGRO SOLAR	907557	-	-	<b>4,00</b>	AC6
Tapón izquierdo NEGRO SOLAR	907556	-	-	<b>4,00</b>	AC6

# Tabla comparativa

## COMPARATIVA DE LOS MODELOS

	Burbujas 400 µm		Burbujas 500 µm		
	Azul / Azul	RaeGuard™	EnergyGuard	Azul oscuro / Dorado	Sun + Guard
					
Eleva la temperatura del agua*	Entre +3 y +4 °C	Opaca y no solar. Diseñado para piscinas climatizadas. Conserva el calor y mantiene la temperatura del agua.	+7°C	Entre +3 y +4 °C	+7°C
Evita el crecimiento de algas	-	✓	✓	-	-
Reducción del consumo energético*	-	57 %	60 %	✓	70 %
Reducción del uso de químicos*	-	50 %	60 %	✓	40 %
Reducción del tiempo de filtración*	-	-	50 %	-	-
Idónea para usarla como cubierta de invierno	X	X	✓	X	X
Elimina la evaporación de agua*	-	98 %	98 %	98 %	98 %
Reducción de la contaminación por restos	✓	✓	✓	✓	✓
Reducción de la huella de carbono generada por la piscina*	✓	✓	✓	✓	✓
Garantía **	1 año	6 años	6 años	1 año	6 años

\* Los datos técnicos que se indican en esta tabla resumen son facilitados por el fabricante del material de Fluidra Industry France. Solo se ofrecen con carácter informativo y únicamente son válidos si la cubierta isotérmica se utiliza correctamente, tal y como se especifica en el manual correspondiente.

++ La garantía no es aplicable a: la conservación de los colores y la estabilidad de las dimensiones; el deterioro de la cubierta debido a un exceso de cloración de la piscina y a la fricción; los costes de retirarla y volverla a instalar.

## Cobertores isotérmicos de burbujas



Burbuja Azul-Azul

### Isotérmica flotante Burbuja

#### Cubierta



#### DESCRIPCIÓN

- **Composición:** Material a base de polietileno.
- **Unión:** Soldadura por ultrasonidos.
- **Bordes:** Ribetes de polietileno cosidos.
- **Modelo NB:** Sólo cortado - sin ribetes.
- **Modelo Eco:** Ribete en los dos lados de la anchura.
- **Modelo Luxe:** Ribete perimetral.
- **Sujeción:** Ojales en cada extremo en el primer lado de la anchura. Ojales cada 65 cm aprox. en el segundo lado de la anchura.
- **Composición:** Ojales de latón niquelado.
- **Embalaje:** Suministro en caja de cartón con funda protectora e instrucciones.
- **Espesor:** 400 µm.

Los complementos aparecen en la página 607 del catálogo

Modelo	Forma piscina	Código	Pack standard	Peso Std en kg	Volumen standard en m³	Precio sin IVA	Código Alfanum.
Azul-azul sin borde	Standard	075219	-	-	-	<b>8,31</b>	A05
Azul-azul Duo	Standard	075195	-	-	-	<b>9,67</b>	A05
Azul-azul Luxe	Standard	075209	-	-	-	<b>10,38</b>	A05
Azul-azul sin borde	Forma No Standard	075220	-	-	-	<b>13,13</b>	AC6
Blue-Blue Duo	Forma No Standard	075200	-	-	-	<b>13,39</b>	AC6
Blue-Blue Luxe	Forma No Standard	075210	-	-	-	<b>12,49</b>	AC6
Azul-azul sin borde	Libre	075221	-	-	-	<b>Consultar</b>	A05
Azul-azul Duo	Libre	075201	-	-	-	<b>Consultar</b>	A05
Azul-azul Luxe	Libre	075211	-	-	-	<b>14,52</b>	A05



NB



Duo



Luxe

## Escaleras y accesorios

#### Modelos Burbuja



	Código	Pack standard	Peso Std en kg	Volumen standard en m³	Precio sin IVA	Código Alfanum.
Precio fijo escalera recta	06215	-	-	-	<b>Consultar</b>	A05
Precio fijo escalera romana	06217	-	-	-	<b>Consultar</b>	A05
Precio fijo otras escaleras	06218	-	-	-	<b>Consultar</b>	A05
Recorte especial para escaleras	03976	-	-	-	<b>Consultar</b>	
Ojal adicional latón niquelado	04001	-	-	-	<b>1,80</b>	A05



# Cobertores isotérmicos Premium - Verano

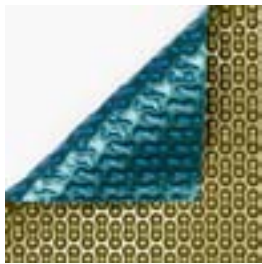
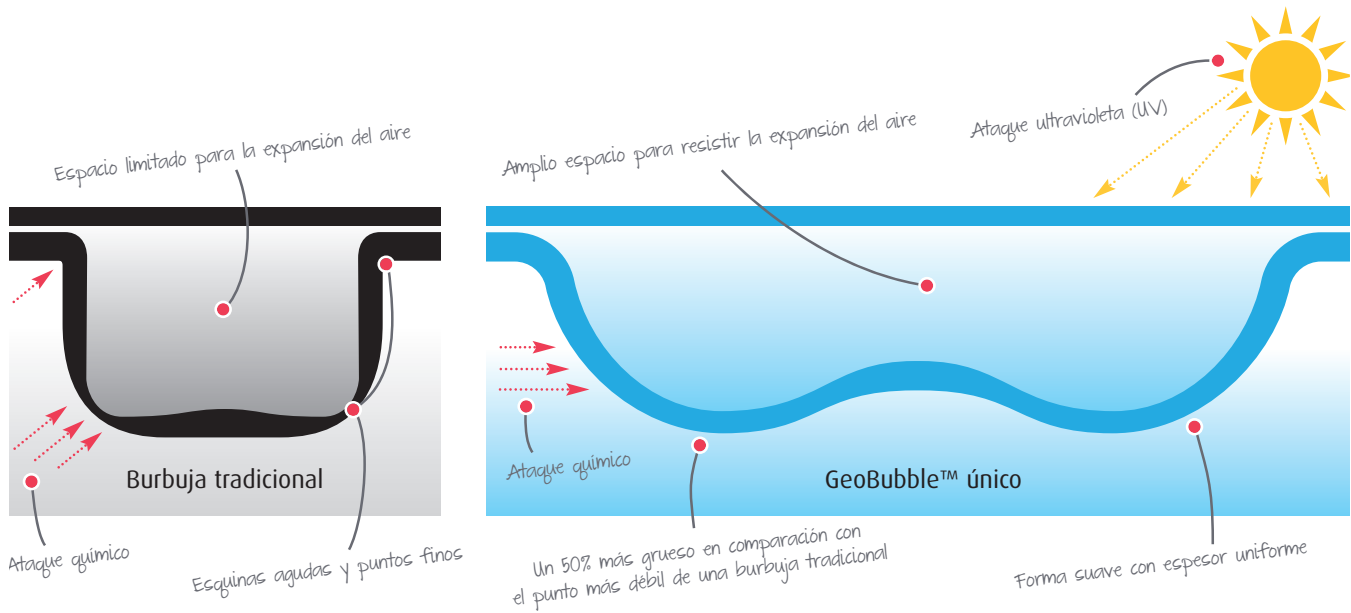

## Modelo GeoBubble 500 µm

Azul oscuro/dorado



Los complementos aparecen en la página 607 del catálogo

	Código	Pack standard	Peso Std en kg	Volumen standard en m <sup>3</sup>	Precio sin IVA	Código Alfanum.
<b>Tipo de piscina: Forma standard</b>						
Sin borde	075549	-	-	-	<b>14,95</b>	A05
Duo	075552	-	-	-	<b>15,63</b>	A05
Luxe	075555	-	-	-	<b>16,29</b>	A05
<b>Tipo de piscina: Forma no standard</b>						
Sin borde	075550	-	-	-	<b>16,29</b>	A05
Duo	075553	-	-	-	<b>16,95</b>	A05
Luxe	075556	-	-	-	<b>17,65</b>	A05
<b>Tipo de piscina: Forma libre</b>						
Sin borde	075551	-	-	-	<b>18,30</b>	A05
Duo	075554	-	-	-	<b>18,98</b>	A05
Luxe	075557	-	-	-	<b>19,67</b>	A05

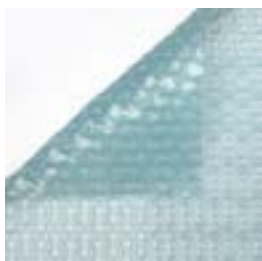

## Modelo GeoBubble 500 µm

Sol+Guard



	Código	Pack standard	Peso Std en kg	Volumen standard en m <sup>3</sup>	Precio sin IVA	Código Alfanum.
<b>Tipo de piscina: Forma standard</b>						
Sin borde	075558	-	-	-	<b>15,63</b>	A05
Duo	075561	-	-	-	<b>16,29</b>	A05
Luxe	075536	-	-	-	<b>16,95</b>	A05
<b>Tipo de piscina: Forma no standard</b>						
Sin borde	075559	-	-	-	<b>16,95</b>	A05
Duo	075562	-	-	-	<b>17,65</b>	A05
Luxe	075537	-	-	-	<b>18,98</b>	A05
<b>Tipo de piscina: Forma libre</b>						
Sin borde	075560	-	-	-	<b>18,98</b>	A05
Duo	075563	-	-	-	<b>19,67</b>	A05
Luxe	075538	-	-	-	<b>20,34</b>	A05

# Cobertores isotérmicos Premium - Verano

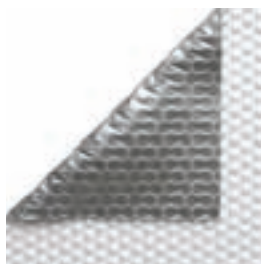

## Modelo GeoBubble 500 µm

**RaeGuard™**

RaeGuard™ ofrece un alto rendimiento y ha sido especialmente diseñada para maximizar la retención del calor gracias a sus propiedades reflectantes específicas.

	Código	Pack standard	Peso Std en kg	Volumen standard en m <sup>3</sup>	Precio sin IVA	Código Alfanum.
<b>Tipo de piscina: Forma standard</b>						
Sin borde	075328	-	-	-	<b>16,28</b>	A05
Duo	075326	-	-	-	<b>17,00</b>	A05
Luxe	075327	-	-	-	<b>17,69</b>	A05
<b>Tipo de piscina: Forma no standard</b>						
Sin borde	075325	-	-	-	<b>17,69</b>	A05
Duo	075323	-	-	-	<b>18,39</b>	A05
Luxe	075324	-	-	-	<b>19,11</b>	A05
<b>Tipo de piscina: Forma libre</b>						
Sin borde	075322	-	-	-	<b>19,85</b>	A05
Duo	075320	-	-	-	<b>20,54</b>	A05
Luxe	075321	-	-	-	<b>21,23</b>	A05



Ahorro de agua



Eficiencia Energética

Los complementos aparecen en la página 607 del catálogo

# Cobertores isotérmicos Premium - Verano



## Modelo GeoBubble 500 µm

### EnergyGuard



Ahorro de agua



Eficiencia Energética

Los complementos aparecen en la página 607 del catálogo

	Código	Pack standard	Peso Std en kg	Volumen standard en m <sup>3</sup>	Precio sin IVA	Código Alfanum.
<b>Tipo de piscina: Forma standard</b>						
Sin borde	075564	-	-	-	<b>17,77</b>	A05
Duo	075567	-	-	-	<b>16,29</b>	A05
Luxe	075570	-	-	-	<b>16,95</b>	A05
<b>Tipo de piscina: Forma no standard</b>						
Sin borde	075565	-	-	-	<b>16,95</b>	A05
Duo	075568	-	-	-	<b>17,65</b>	A05
Luxe	075571	-	-	-	<b>18,30</b>	A05
<b>Tipo de piscina: Forma libre</b>						
Sin borde	075566	-	-	-	<b>18,98</b>	A05
Duo	075569	-	-	-	<b>19,67</b>	A05
Luxe	075572	-	-	-	<b>20,34</b>	A05

#### Formas standard

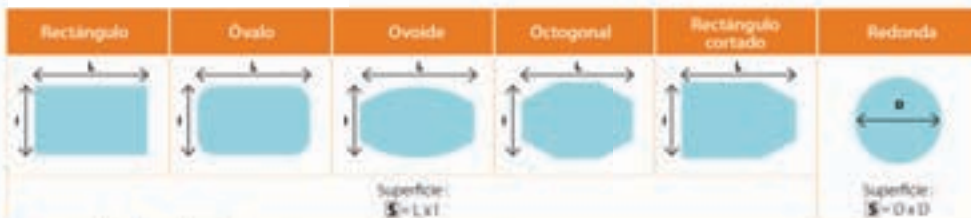

#### Formas no standard



#### Formas libres

#### Cálculo del precio

- Cualquier Forma No Standard que precise de una plantilla para su fabricación, se considerará Forma Libre.
- Describa la forma del vaso en un rectángulo, L es la longitud y I la altura.
- Superficie:  $S = L \times I$
- Las formas deben ser medidas correctamente para adaptarlas a las plantillas establecidas. En el caso de que el vaso sea una forma libre, y no se puedan aplicar las plantillas standard, se le aplicará un importe extra.
- Las plantillas deberán ser revisadas por fábrica y con los trazos perfectamente visibles para así evitar interpretaciones erróneas.

S x Precio / m <sup>2</sup>
+ Escalera
+ Recorte
+ Transporte
<b>= PRECIO total</b>

## Escaleras para modelos GeoBubble

### 500 µm



Al realizar el pedido, indica al final del código:  
BO (Bleue) / EG (EnergyGuard) / SG (Sol+Guard) / RG (RaeGuard)

	Código	Pack standard	Peso Std en kg	Volumen standard en m <sup>3</sup>	Precio sin IVA	Código Alfanum.
Escalera cuadrada	079833	-	-	-	<b>73,54</b>	A05
Escalera romana	079834	-	-	-	<b>82,92</b>	A05
Otras escaleras	079835	-	-	-	<b>92,49</b>	A05
Cortado para la escalera	079802	-	-	-	<b>58,71</b>	A05

## Cobertores de espuma



ESPUMA

**Clasificación:**

La clasificación de las cubiertas en: cubiertas standard, no standard y de forma libre se basa en las diferentes formas definidas en el catálogo.

Los modelos Eco llevan ribete en los dos lados de la anchura.

Los modelos Luxe llevan ribete perimetral.

## Modelo espuma de 6 mm

**ASTRALPOOL**
**DESCRIPCIÓN**

- **Composición:** Material a base de espuma de polietileno reticulada.
- **Unión:** Soldadura térmica con cintas de polietileno de doble cara.
- **Bordes:** Ribete de PVC cosido.
- **Modelo DUO:** Ribete en los dos lados de la anchura.
- **Modelo Luxe:** Ribete perimetral.
- **Sujeción:** Ojales en cada extremo en el primer lado de la anchura. Ojales cada 65 cm aprox. en el segundo lado de la anchura.
- **Composición:** Ojales de latón niquelado.
- **Opción:** Refuerzo flotante de espuma de polietileno en el lado de la anchura.
- **Embalaje:** Suministro enrollada con funda protectora.
- **Espesor:** 6 mm.

Modelo	Forma piscina	Código	Pack standard	Peso Std en kg	Volumen standard en m <sup>3</sup>	Precio sin IVA	Código Alfanum.
Modelo DUO	Standard	074995	-	-	-	<b>36,36</b>	A05
Modelo DUO	Forma No Standard	075000	-	-	-	<b>Consultar</b>	A05
Modelo DUO	Libre	075002	-	-	-	<b>Consultar</b>	A05
Modelo Luxe	Standard	075009	-	-	-	<b>43,59</b>	A05
Modelo Luxe	Forma No Standard	075010	-	-	-	<b>49,44</b>	A05
Modelo Luxe	Libre	075012	-	-	-	<b>52,43</b>	A05

## Escaleras y varios modelos Espuma

**ASTRALPOOL**

**Atención:** Salvo especificación contraria en el pedido, las escaleras se suministran soldadas a la cubierta, aplicándose el correspondiente incremento por escalera.

	Código	Pack standard	Peso Std en kg	Volumen standard en m <sup>3</sup>	Precio sin IVA	Código Alfanum.
Precio fijo escalera recta	079820	-	-	-	<b>78,38</b>	A05
Precio fijo escalera romana	079821	-	-	-	<b>95,69</b>	A05
Precio fijo otras escaleras	079822	-	-	-	<b>108,15</b>	A05
Recorte especial para escaleras	079801	-	-	-	<b>78,90</b>	A05
Ojal adicional de latón chapado en inox	079911	-	-	-	<b>1,80</b>	A05
Ojal adicional de latón chapado en plástico	079912	-	-	-	<b>1,50</b>	A05

# Enrolladores de cubiertas

## Tubo central de aluminio anodizado

**ASTRALPOOL**

Cubre una longitud máx. de:  
15 m

Otras medidas a consultar

	Código	Pack standard	Peso Std en kg	Volumen standard en m <sup>3</sup>	Precio sin IVA	Código Alfanum.
<b>Ø 100 mm</b>						
Tubo fijo 4,5 m de longitud	07622	1	12,0	0,059	<b>495,43</b>	A05
Tubo fijo 5,5 m de longitud	07623	1	14,3	0,071	<b>587,10</b>	A05
Tubo fijo, 6,6 m de long. (incluye 2 cintas)	07624	1	17,4	0,084	<b>680,83</b>	A05
Tubo telescópico 4 - 5,5 m	07625	1	12,8	0,054	<b>631,39</b>	A05
Tubo telescópico 5 - 6,6 m	07626	1	15,5	0,067	<b>702,46</b>	A05
<b>Ø 80 mm</b>						
Tubo telescópico 4 - 5,5 m	24762	1	10,3	0,035	<b>363,59</b>	A05
Tubo telescópico 5 - 6,6 m	30806	1	12,3	0,043	<b>Consultar</b>	A05

Tubo fijo

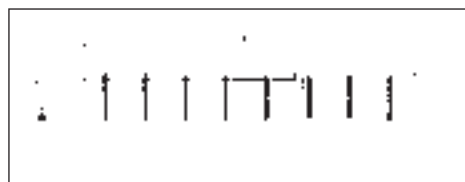

Tubo telescópico

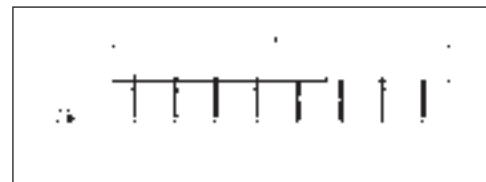

### CARACTERÍSTICAS TÉCNICAS

Código tubo	L (m)	Ø B (mm)	Num. de cintas
07622	4,5	100	8
07623	5,5	100	8
07624	6,6	100	10

### CARACTERÍSTICAS TÉCNICAS

Código tubo	L (m)	Ø B (mm)	Num. de cintas
07625	4,0 - 5,5	95/100	8
07626	5,0 - 6,6	95/100	8
24762	4,0 - 5,5	75/80	8
30806	5,0 - 6,6	75/80	8



Cubre una longitud máx. de:  
15 m

El tubo mostrado en la fotografía no se incluye en el suministro

## Soporte móvil en acero inox

**ASTRALPOOL**

### DESCRIPCIÓN

Juego de 2 soportes en forma de "T" en AISI-304L. Uno con ruedas y el otro fijo. Incluye 8 cintas para la fijación de la cubierta.

	Código	Pack standard	Peso Std en kg	Volumen standard en m <sup>3</sup>	Precio sin IVA	Código Alfanum.
Juego de soportes en AISI-304	07628	1	7,2	0,035	<b>482,04</b>	A05

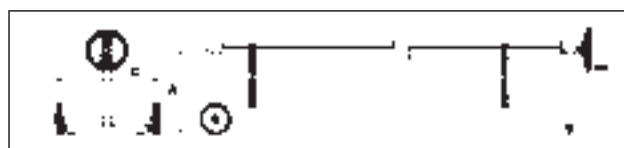

### CARACTERÍSTICAS TÉCNICAS

Código	A (mm)	C (mm)
07628	500	650



## Enrolladores de cubiertas



El tubo mostrado en la fotografía no se incluye en el suministro

### Soporte fijo en acero inox



#### DESCRIPCIÓN

Juego de 2 soportes en forma de "T" en AISI-304. Incluye: Volante de arrastre con puño giratorio. 8 cintas para la fijación de la cubierta.

	Código	Pack standard	Peso Std en kg	Volumen standard en m <sup>3</sup>	Precio sin IVA	Código Alfanum.
Juego de soportes	07631	1	4,8	0,035	<b>374,92</b>	A05

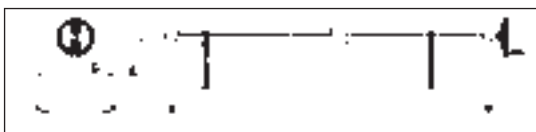

#### CARACTERÍSTICAS TÉCNICAS

Código	A (mm)	C (mm)
07631	500	514



El tubo mostrado en la fotografía no se incluye en el suministro

### Soporte fijo de pletina



#### DESCRIPCIÓN

Juego de 2 soportes de altura regulable, de 500 a 800 mm. En AISI-304. Fijación al suelo mediante pletinas. Incluye: 8 cintas para la fijación de la cubierta.

	Código	Pack standard	Peso Std en kg	Volumen standard en m <sup>3</sup>	Precio sin IVA	Código Alfanum.
Juego de soportes en AISI-304	07629	1	7,2	0,029	<b>394,49</b>	A05

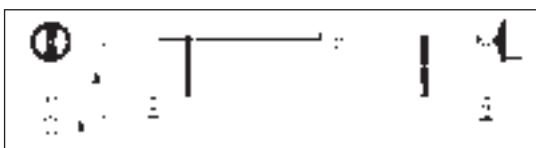

#### CARACTERÍSTICAS TÉCNICAS

Código	A (mm)	B (mm)
07629	500 to 800	100



El tubo mostrado en la fotografía no se incluye en el suministro

### Soporte fijo paredes



#### DESCRIPCIÓN

Juego de 2 soportes para fijación a pared mediante pletinas. En acero inox. AISI-304. Incluye: 8 cintas para la fijación de la cubierta.

	Código	Pack standard	Peso Std en kg	Volumen standard en m <sup>3</sup>	Precio sin IVA	Código Alfanum.
Juego de soportes en AISI-304	07630	1	6,6	0,087	<b>421,27</b>	A05

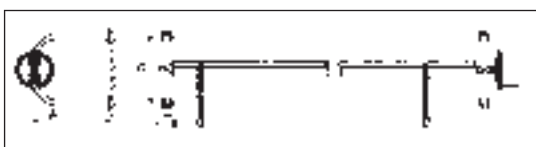

#### CARACTERÍSTICAS TÉCNICAS

Código	A (mm)	B (mm)	C (mm)
07630	500	100	500

# Enrolladores de cubiertas

## Soportes de enrolladores para piscinas grandes



El tubo mostrado en la fotografía no se incluye en el suministro

### DESCRIPCIÓN

Adecuado para tubos fijos (07622, 07623 y 07624) o tubos telescópicos (07625 y 07626), con 1, 2 o 3 rodillos y pletinas, y rueda con barra giratoria para manejar las cubiertas. El conjunto se compone de dos estructuras en acero inoxidable AISI-304, en las cuales se fijan ruedas (unas con freno) que permiten el desplazamiento. Incluye 8 cintas por eje.

	Código	Pack standard	Peso Std en kg	Volumen standard en m <sup>3</sup>	Precio sin IVA	Código Alfanum.
2 soportes móviles de 1 eje	15836	1	36,4	0,937	<b>2.337,07</b>	A05
2 soportes móviles de 2 ejes	15835	1	27,4	1,46	<b>2.480,24</b>	A05
2 soportes móviles de 3 ejes	15834	1	28,4	1,46	<b>3.889,28</b>	A05



Soporte móvil de 1 eje - Cotas en mm.

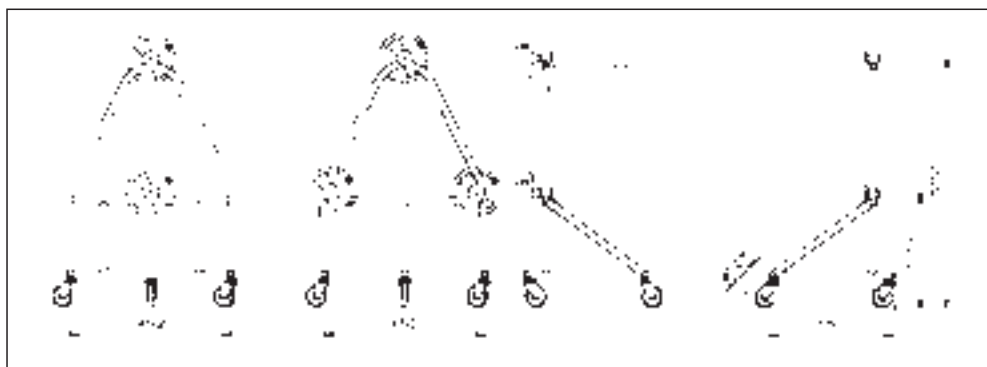

Soporte móvil de 2 y 3 ejes - Cotas en mm.

## Enrolladores de cubiertas

### Modelo Municipal tipo Borna



El tubo mostrado en la fotografía no se incluye en el suministro

#### DESCRIPCIÓN

Permite cubrir las piscinas municipales de dimensiones máx. 12,5 x 25 m con cubiertas de burbuja o con espuma de polietileno. La distancia entre el eje de enrollamiento y el borde del vaso de la piscina se debe reducir al máximo para evitar un desgaste anormal de la cubierta por posibles roces con el pavimento.

#### CARACTERÍSTICAS TÉCNICAS:

- Motor de 250 Nm 24 Volts.
- Eje de 300 mm en inox.
- Cojinete termoplástico con rodamiento en inox.
- Pie con un capo de protección en ABS termoconformado.
- Mando a distancia + llave.

	Código	Pack standard	Peso Std en kg	Volumen standard en m <sup>3</sup>	Precio sin IVA	Código Alfanum.
Kit mecánico hasta 12,5 m (hasta 12,5 x 25 m)	38734	-	-	-	<b>26.482,00</b>	A05

### Modelo Municipal Doble

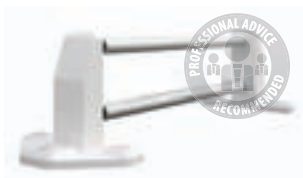

#### DESCRIPCIÓN

Permite cubrir las piscinas municipales de dimensiones máx. 15 x 25 m con cubiertas de burbuja o con espuma de polietileno. 6,03 x 25 m.

#### CARACTERÍSTICAS TÉCNICAS:

- 2 motores tubulares de 120 Nm 24 Volts.
- 2 ejes de Aluminio.
- 6 ruedas.
- Mando a distancia + llave.

	Código	Pack standard	Peso Std en kg	Volumen standard en m <sup>3</sup>	Precio sin IVA	Código Alfanum.
Anchura ≤6,03m Longitud ≤ 25m	41441	-	-	-	<b>20.402,00</b>	A05
Anchura ≤8,03m Longitud ≤ 25m	41442	-	-	-	<b>27.070,00</b>	A05

# Tabla comparativa

**COMPARATIVA DE LOS MODELOS**
**Cubiertas opacas**

	<b>Intersup Deluxe</b>	<b>Intersup Eco</b>
		
Las dimensiones máximas (m) cumplen con la norma NF P90-308	12 x 6	
Las dimensiones máximas (m) no cumplen con la norma NF P90-308	14 x 7	
Tamaño estándar del solapamiento	35 cm en todo el perímetro	
Composición	Tejido de PVC revestido doble cara 580 g/m <sup>2</sup>	Tejido de PVC revestido doble cara 580 g/m <sup>2</sup>
Colores	6	
Fijación	3 versiones que cumplen con la norma NF P90-308: -Versión B -Versión T -Versión D  1 versión que no cumple con la norma NF P90-308: -Versión G	4 versiones que cumplen con la norma NF P90-308: -Versión B -Versión T -Versión D -Versión SPPE  1 versión que no cumple con la norma NF P90-308: -Versión G
Forma de la cubierta = forma de la piscina	✓	
Acabados	Cinta periférica y refuerzos triangulares en las esquinas	Doble perimetral unida por soldadura de alta frecuencia
Garantía (defecto de fábrica)	3 años	

# Cubiertas de PVC

## Cubierta Intersup Eco



Cumple con la norma NF P90-308				No cumple con la norma NF P90-308
Versión T	Versión B	Versión D	Versión SPPE	Versión G
Goma tensora Cabiclic 60 cm + piqueta en acero inox	Para plataforma de piscina de madera Goma tensora Cabiclic 60 cm + piqueta para madera	Goma tensora Cabiclic 60 cm + piqueta retráctil	Goma tensora Cabiclic SPPE 60 cm + piqueta retráctil	Para césped Goma tensora Cabiclic 60 cm + piqueta para césped en acero inox
	<b>PB</b>	<b>PD</b>	<b>PS</b>	<b>PG</b>

Hay 5 versiones de fijaciones disponibles. Añade las 2 letras de la versión elegida al final del código.  
Por ejemplo, las fijaciones Intersup Eco para la cubierta de madera (versión B) en Gris/Gris: Código 074691PB

	Código	Pack standard	Peso Std en kg	Volumen standard en m <sup>3</sup>	Precio sin IVA	Código Alfanum.
<b>Tipo de piscina: Forma standard</b>						
Gris medio / Gris medio	075800	-	-	-	<b>21,48</b>	A05
Gris / Gris	074691	-	-	-	<b>21,48</b>	A05
Beige / Beige	074694	-	-	-	<b>21,48</b>	A05
Almendra / Beige	074698	-	-	-	<b>21,48</b>	A05
Verde / Beige	074697	-	-	-	<b>21,48</b>	A05
Azul / Beige	074695	-	-	-	<b>21,48</b>	A05
<b>Tipo de piscina: Forma no standard</b>						
Gris medio / Gris medio	075801	-	-	-	<b>23,63</b>	A05
Gris / Gris	074660	-	-	-	<b>20,64</b>	A05
Beige / Beige	074701	-	-	-	<b>21,88</b>	A05
Almendra / Beige	074703	-	-	-	<b>21,48</b>	A05
Verde / Beige	074702	-	-	-	<b>21,48</b>	A05
Azul / Beige	074700	-	-	-	<b>21,48</b>	A05
<b>Tipo de piscina: Forma libre</b>						
Gris medio / Gris medio	075802	-	-	-	<b>26,44</b>	A05
Gris / Gris	074661	-	-	-	<b>26,44</b>	A05
Beige / Beige	074725	-	-	-	<b>26,44</b>	A05
Almendra / Beige	074704	-	-	-	<b>26,44</b>	A05
Verde / Beige	074706	-	-	-	<b>26,44</b>	A05
Azul / Beige	074705	-	-	-	<b>26,44</b>	A05



# Cubiertas de PVC

## Cubiertas Intersup DELUXE



Cumple con la norma NF P90-308			No cumple con la norma NF P90-308
Versión T	Versión B	Versión D	Versión G
Resorte dinamométrico + piqueta en acero inox	Para plataforma de piscina de madera Resorte dinamométrico + piqueta para madera	Resorte dinamométrico + piqueta retráctil	Para césped Resorte dinamométrico + piqueta para césped en acero inox
	<b>PB</b>	<b>PD</b>	<b>PG</b>

Hay 4 versiones de fijaciones disponibles. Añade las 2 letras de la versión elegida al final del código. Por ejemplo, las fijaciones Intersup Deluxe para la cubierta de madera (versión B) en Gris/Gris: Código 074662PB

	Código	Pack standard	Peso Std en kg	Volumen standard en m <sup>3</sup>	Precio sin IVA	Código Alfanum.
<b>Tipo de piscina: Forma standard</b>						
Gris medio / Gris medio	075803	-	-	-	<b>24,85</b>	A05
Gris / Gris	074662	-	-	-	<b>24,85</b>	A05
Beige / Beige	074726	-	-	-	<b>24,85</b>	A05
Almendra / Beige	074711	-	-	-	<b>24,85</b>	A05
Verde / Beige	074710	-	-	-	<b>24,85</b>	A05
Azul / Beige	074709	-	-	-	<b>24,47</b>	A05
<b>Tipo de piscina: Forma no standard</b>						
Gris medio / Gris medio	075804	-	-	-	<b>27,85</b>	A05
Gris / Gris	074663	-	-	-	<b>27,85</b>	A05
Beige / Beige	074727	-	-	-	<b>27,85</b>	A05
Almendra / Beige	074714	-	-	-	<b>27,85</b>	A05
Verde / Beige	074713	-	-	-	<b>27,85</b>	A05
Azul / Beige	074707	-	-	-	<b>27,85</b>	A05
<b>Tipo de piscina: Forma libre</b>						
Gris medio / Gris medio	075805	-	-	-	<b>33,65</b>	A05
Gris / Gris	074664	-	-	-	<b>33,65</b>	A05
Beige / Beige	074728	-	-	-	<b>33,65</b>	A05
Almendra / Beige	074712	-	-	-	<b>33,65</b>	A05
Verde / Beige	074715	-	-	-	<b>33,65</b>	A05
Azul / Beige	074708	-	-	-	<b>33,65</b>	A05

\*La forma libre Almendra/Beige no está disponible para las versiones B y G

## Escaleras y varios Modelo Intersup

	Código	Pack standard	Peso Std en kg	Volumen standard en m <sup>3</sup>	Precio sin IVA	Código Alfanum.
Precio fijo escalera recta	05755	-	-	-	<b>263,00</b>	A05
Precio fijo escalera romana	05756	-	-	-	<b>302,50</b>	A05
Precio fijo otras escaleras	06219	-	-	-	<b>302,50</b>	A05
Recorte especial para escaleras	03869	-	-	-	<b>97,60</b>	A05
Ojal adicional latón niquelado	04001	-	-	-	<b>1,80</b>	A06

## Gama de cubiertas de barras

- Cubierta de seguridad para impedir el acceso a la piscina a niños menores de 5 años.
- Conforme a la norma NFP 90-308.
- Para piscinas enterradas de máx. 11 x 5 metros (+ escalera).
- Añadir como mínimo 30 cm de cada lado de la piscina (p. ej., piscina de 10 x 5 metros, cubierta de 10,60 x 5,60 m).
- Se puede utilizar todo el año ya que protege de la suciedad tanto en verano como en invierno y disminuye la proliferación de bacterias y algas.



### Cobertor Tramuntana



#### DESCRIPCIÓN

- **Composición:** Tela PVC 580 g/m<sup>2</sup> reforzada con barras de aluminio cada 1,50 m aprox.
- **Unión:** Soldadura alta frecuencia.
- **Bordes:** Doble borde de 6 cm soldado todo a lo largo con cintas antideslizantes en el interior.
- **Refuerzos:** Patines PVC anti abrasión en cada barra al nivel de la coronación.
- **Sujeciones:** Cintas y ganchos de acero inoxidable. Postes cilíndricos de acero inoxidable/aluminio.
- **Evacuación:** Agujeros para la evacuación de las aguas pluviales en todo el ancho entre cada barra.
- **Enrollamiento:** 1 o 2 manivelas simples, según el tamaño del cobertor.
- **Embalaje:** Caja de cartón y folleto instrucciones.

	Código	Pack standard	Peso Std en kg	Volumen standard en m <sup>3</sup>	Precio sin IVA	Código Alfanum.
Azul / Beige	40939	-	-	-	<b>51,65</b>	A05
Verde / Beige	40940	-	-	-	<b>51,65</b>	A05
Almendra / Beige	40941	-	-	-	<b>51,65</b>	A05
Beige / Beige	40942	-	-	-	<b>51,65</b>	A05
Gris medio / Beige	099025	-	-	-	<b>49,42</b>	A05

### Sistema de manivela desmultiplicadora



#### DESCRIPCIÓN

Se utiliza una manivela para piscinas con medidas inferiores a 9 m y dos manivelas para medidas superiores a 9 m. La manivela se encaja en una de las barras y permitirá el enrollamiento de la cubierta.

	Código	Pack standard	Peso Std en kg	Volumen standard en m <sup>3</sup>	Precio sin IVA	Código Alfanum.
Manivela desmultiplicadora	41223	-	-	-	<b>246,17</b>	A05

### Escaleras para Cobertor Tramuntana



	Código	Pack standard	Peso Std en kg	Volumen standard en m <sup>3</sup>	Precio sin IVA	Código Alfanum.
Precio fijo escalera recta	40947	-	-	-	<b>314,50</b>	A05
Recorte para escaleras	40948	-	-	-	<b>314,50</b>	A05
Perfil escalera ancho	42411	-	-	-	<b>314,50</b>	A05

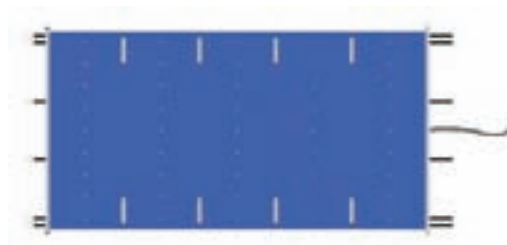

# Accesorios para cubiertas

## Complementos



Piqueta en acero inox - 03994



Piqueta para césped - 05732



		Código	Pack standard	Peso Std en kg	Volumen standard en m <sup>3</sup>	Precio sin IVA	Código Alfanum.
Piqueta en acero inox	Uni.	03994	-	-	-	<b>1,70</b>	A06
Piqueta para césped en acero inox	Uni.	079931	-	-	-	<b>11,28</b>	A05
Piqueta cilíndrica escamoteable	Uni.	079949	-	-	-	<b>13,76</b>	A05
Anclaje escamoteable con muelle	Uni.	079902	-	-	-	<b>23,08</b>	A05
Resorte dinamométrico	Uni.	079920	-	-	-	<b>9,67</b>	A05
Goma tensora 8 mm	m <sup>2</sup>	079934	-	-	-	<b>4,55</b>	A05
Cabiclic de 8 mm x 60 cm							
Goma tensora	Uni.	079938	-	-	-	<b>7,34</b>	A05
Vaina inoxidable Ø 10 x 80 mm	Uni.	05736	-	-	-	<b>4,81</b>	A06
Tapa orificio completa 2 piezas	Uni.	05734	-	-	-	<b>2,58</b>	A06
Pinza Fixkit con goma tensora	Uni.	09439	-	-	-	<b>6,18</b>	A06



Piqueta cilíndrica  
079949



Anclaje escamoteable  
079902



Goma tensora 8 mm  
079934



Goma tensora Cabiclic 60 cm  
079938



Resorte dinamométrico  
079920



Goma tensora Cabiclic 25 cm  
05736



Goma tensora con ganchos  
05734



Pinza Fixkit con goma tensora  
09439







# TODO PARA LA PISCINA ELEVADA

PISCINE  
**LAGHETTO®**

**610 PISCINAS ELEVADAS - PLAYA**

- 612 Playa MINIPOOL
- 613 Playa HEATING & BUBBLES
- 614 PLAYA LIVING
- 617 Accesorios Playa

**618 PISCINAS ELEVADAS - PLAYA TWIN**

**620 PISCINAS ELEVADAS - DOLCE VITA**

- 624 Dolcevita RATTAN
- 626 Dolcevita DIVA
- 628 Dolcevita DIVA LTI
- 630 Dolcevita NAKED
- 632 Complementos para Dolcevita
- 639 Modelo DIVINA



**642 PISCINAS ELEVADAS DE MADERA**

**644 PISCINAS ELEVADAS DE PARED DE COMPOSITE**

**645 PISCINAS ELEVADAS DE PARED DE ACERO**

**649 COMPLEMENTOS**

- 649 Cubiertas
- 653 Mantas protectoras
- 653 Liners
- 654 Escaleras
- 654 Monoblocs de filtración
- 655 Skimmers
- 655 Skimmers con filtro de cartucho

**656 REPUESTOS**



PISCINAS ELEVADAS - PLAYA

# PLAYA

**PLAYA** es una minipiscina elegante de gran diseño italiano.

El suave hidromasaje, el agua caliente y el agradable tacto de las fibras tejidas a mano invitan a relajarse y disfrutar de un bienestar total, tanto dentro de casa como en exteriores. Playa Living es la evolución del modelo Playa; con sus cojines blandos se convierte en un oasis de calma, un verdadero "loungue" que decora el interior de la casa o los espacios exteriores.



PISCINAS ELEVADAS - PLAYA



Liner de piscina



**LINER**

Liner muy resistente de poliéster y polímero muy duraderos. Color blanco.

**ESTRUCTURA**

Estructura de acero inoxidable (lado del skimmer) y revestimiento en polvo de zinc, magnesio y acero S250GD ZM310 (ZSMV-TEC).

**ACABADOS ESTÉTICOS**

Paneles exteriores de mimbre en marco de aluminio. Colores: blanco Laghetto o gris.

Skimmer Playa



**SISTEMA DE FILTRACIÓN**

Laghetto cuenta con un exclusivo sistema de filtración y tratamiento del agua.

Sistema de filtración compuesto por: Skimmer de pared completado con prefiltro, 2 filtros de cartucho (1 de repuesto) y bomba.

Incluye: placa de aspiración y cepillo para limpiar el fondo.

Foco LED



**Foco LED**

Foco LED pequeño y blanco. Foco con brillo elevado.

Masaje de aire



**MASAJE DE AIRE**

Masaje de aire con burbujas.

Solo para las versiones Playa HIDRO y CALENTADOR, así como Playa Twin.

**CALEFACCIÓN**

Calentador de agua.

Solo para las versiones Playa HIDRO y CALENTADOR, así como Playa Twin.

Tumbona



**TUMBONA (opcional)**

Acabado de tela náutica Sky disponible en varios colores.

Colores: natural, marrón, gris, agua.

PLAYA LIVING - COMPONENTES



**PLAYA LIVING - COMPONENTES**

Componentes del modelo Playa Living con estructura de aluminio y paneles de mimbre.

Disponible en varios tamaños y también con respaldo reclinable. Cojines a juego con la tela náutica Sky.

**WARRANTY**  
**5/3**  
*years*  
**GARANZIA**

**POOL WARRANTY: 5 YEARS**  
GARANZIA PISCINA: 5 ANNI  
GARANTIE BASSIN: 5 ANS

**ACCESSORIES WARRANTY: 3 YEARS**  
GARANZIA ACCESSORI: 3 ANNI  
GARANTIE ACCESSOIRES: 3 ANS

# Modelo Playa versión MINIPOOL



## PLAYA



### Cojín Playa (opcional):

Acabado de tela náutica Sky disponible en varios colores.

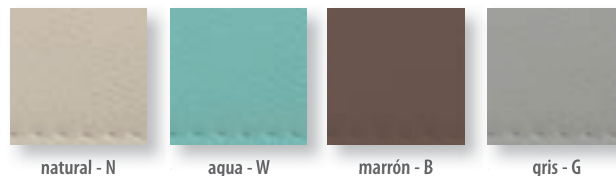

### Sistema de filtración compuesto por:

Skimmer de pared completado con prefiltro, 2 filtros de cartucho (1 de repuesto), bomba simultánea de 120 W, 12 V y clase 2 con imán permanente, caudal máx. de 5500 l/h, completo con transformador. Incluye: placa de aspiración y cepillo para limpiar el fondo.

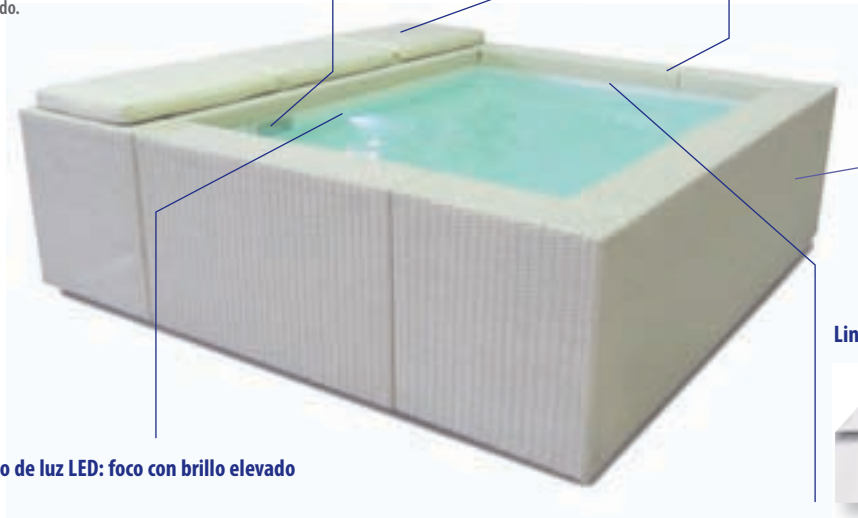

### Paneles exteriores:

Fibra tejida a mano.



Blanco Laghetto - BI



gris - GR

### Liner:



blanco - BI

### Punto de luz LED: foco con brillo elevado

Descripción	Dimensiones totales (Pr x An x Al) cm	Dimensiones totales (PrxAnxAl) cm	Volumen de agua (litros)	Dimensiones del embalaje	Peso bruto total (kg)	Num. de palés	Modelo de panel de colores	Referencia Laghetto	Código	Precio sin IVA	Código Alfanum.
Versión MiniPool. Playa 1 - 220 x 220. ESTRUCTURA DE CAJA ÚNICA - LINER DE PISCINA DE COLOR BLANCO - SISTEMA DE FILTRACIÓN DE 12 V CON SKIMMER PEQUEÑO - PUNTO DE LUZ LED - PANELES DE MIMBRE	220x220x70	180x140x55	1200	80x230x h150	157	1	PLAYA1 DE COLOR BLANCO	KITDVPLA1BIBI1G	67339	<b>6.084,00</b>	A06
							PLAYA1 DE COLOR GRIS	KITDVPLA1BIGR1G	69349	<b>6.084,00</b>	A06
Versión MiniPool. Playa 2 - 320 x 220. ESTRUCTURA DE CAJA ÚNICA - LINER DE PISCINA DE COLOR BLANCO - SISTEMA DE FILTRACIÓN DE 12 V CON SKIMMER PEQUEÑO - PUNTO DE LUZ LED - PANELES DE MIMBRE	220x320x70	180x240x55	2000	80x230x h170	183	1	PLAYA2 DE COLOR BLANCO	KITDVPLA2BIBI1G	67341	<b>7.172,00</b>	A06
							PLAYA2 DE COLOR GRIS	KITDVPLA2BIGR1G	69351	<b>7.172,00</b>	A06

GARANTÍA DE LA PISCINA: 5 AÑOS. GARANTÍA DE LOS ACCESORIOS: 3 AÑOS.



# Modelo Playa versión HEATING & BUBBLES



## PLAYA



### Cojín Playa (opcional):

Acabado de tela náutica Sky disponible en varios colores.

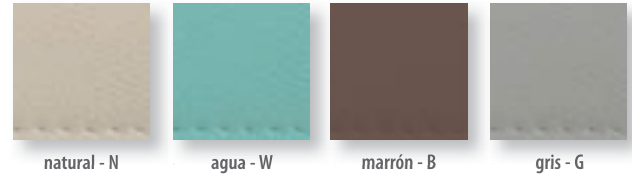

### Sistema de filtración Laghetto compuesto por:

Sistema de filtración Laghetto compuesto por:  
Skimmer de pared completado con prefiltro y 2 filtros de cartucho (1 de repuesto).  
Incluye: placa de aspiración y cepillo para limpiar el fondo.  
Módulo técnico autoextinguible de ABS que incluye: bomba de circulación de inducción de 115 W, 230 V, caudal máx. de 7000 l/h, prevalencia máx. de 3 m.  
Calentador eléctrico IPX5 de 230 V, 2000 W.  
Potencia máx. del calentador: 15 °C más que la temperatura de la versión sin calentador (con cubierta isotérmica instalada).  
230 V, absorción de 700 W, IPX5 clase II, caudal máx. de 70 m³/h, presión máx. de 190 mbar, bomba de aire. Clase II, transformador LED de 230/12 V 10 VA.  
Unidad de control completa con teclado y pantalla (protección IPX5) para el control de la calefacción, los ciclos de filtración, la bomba y las luces LED.

### Paneles exteriores:

Fibra tejida a mano.

### Cubierta isotérmica

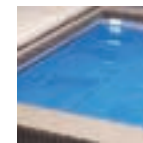

Blanco Laghetto - BI

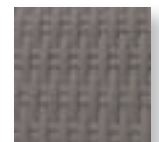

gris - GR

### Estructura interna

### Liner:



blanco - BI

Punto de luz LED: foco con brillo elevado

Descripción	Dimensiones totales (Pr x An x Al) cm	Dimensiones totales (PrxAnxAl) cm	Volumen de agua (litros)	Dimensiones del embalaje	Peso bruto total (kg)	Num. de palés	Modelo de panel de colores	Referencia de Laghetto	Código	Precio sin IVA	Código Alfanum.
Versión Heating & Bubbles. Playa 1 - 220 x 220. ESTRUCTURA DE CAJA ÚNICA - LINER DE PISCINA DE COLOR BLANCO - SISTEMA DE FILTRACIÓN - CALENTADOR E HIDROMASAJE DE AIRE - PUNTO DE LUZ LED - CUBIERTA ISOTÉRMICA - PANELES DE MIMBRE	220x220x70	180x140x55	1200	80x230x h150	172	1	PLAYA1 DE COLOR BLANCO	KITDVPLARB1BIB1IG	67343	<b>10.051,00</b>	A06
							PLAYA1 DE COLOR GRIS	KITDVPLARB1BIGRIG	69352	<b>10.051,00</b>	A06
Versión Heating & Bubbles. Playa 2 - 320 x 220. ESTRUCTURA DE CAJA ÚNICA - LINER DE PISCINA DE COLOR BLANCO - SISTEMA DE FILTRACIÓN - CALENTADOR E HIDROMASAJE DE AIRE - PUNTO DE LUZ LED - CUBIERTA ISOTÉRMICA - PANELES DE MIMBRE	220x320x70	180x240x55	2000	80x230x h180	198	1	PLAYA2 DE COLOR BLANCO	KITDVPLARB2BIB1IG	67345	<b>11.207,00</b>	A06
							PLAYA2 DE COLOR GRIS	KITDVPLARB2BIGRIG	69354	<b>11.207,00</b>	A06
Versión Heating & Bubbles. Playa 3 - 420 x 220. ESTRUCTURA DE CAJA ÚNICA - LINER DE PISCINA DE COLOR BLANCO - SISTEMA DE FILTRACIÓN - CALENTADOR E HIDROMASAJE DE AIRE - PUNTO DE LUZ LED - CUBIERTA ISOTÉRMICA - PANELES DE MIMBRE	220x420x70	180x340x55	3000	80x230x h180	213	1	PLAYA3 DE COLOR BLANCO	KITDVPLARB3BIB1IG	69363	<b>12.407,00</b>	A06
							PLAYA3 DE COLOR GRIS	KITDVPLARB3BIGRIG	69364	<b>12.407,00</b>	A06

GARANTÍA DE LA PISCINA: 5 AÑOS. GARANTÍA DE LOS ACCESORIOS: 3 AÑOS.

# PLAYA LIVING



Playa Living es la evolución del modelo Playa. Con sus cojines blandos, se convierte en un oasis de calma, un verdadero "lounge" que decora el interior de la casa o los espacios exteriores.

## PLAYA LIVING -COMPONENTES

Componentes del modelo Playa Living con estructura de aluminio y paneles de mimbre. Disponible en varios tamaños y también con respaldo reclinable. Cojines a juego con la tela náutica Sky.



## PLAYA LIVING



ACCESSORIES WARRANTY: 3 YEARS  
GARANZIA ACCESSORI: 3 ANNI  
GARANTIE ACCESSOIRES: 3 ANS

### COLORES DISPONIBLES

#### Fibra tejida a mano

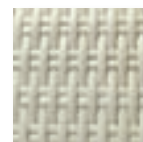

Blanco Laghetto - BI

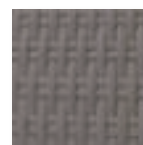

gris - GR



#### Cojines de tela náutica Sky



natural - N



agua - W



marrón - B



gris - G

### TAMAÑOS DISPONIBLES (CM)

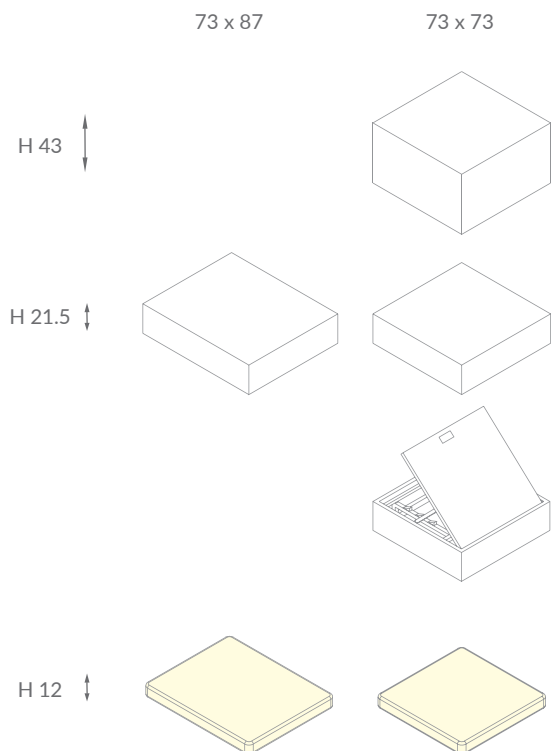



# PLAYA LIVING - Kit de componentes y kit de cojines



## PLAYA LIVING

### PLAYA LIVING - KITS DE COMPONENTES / KITS DE COJINES

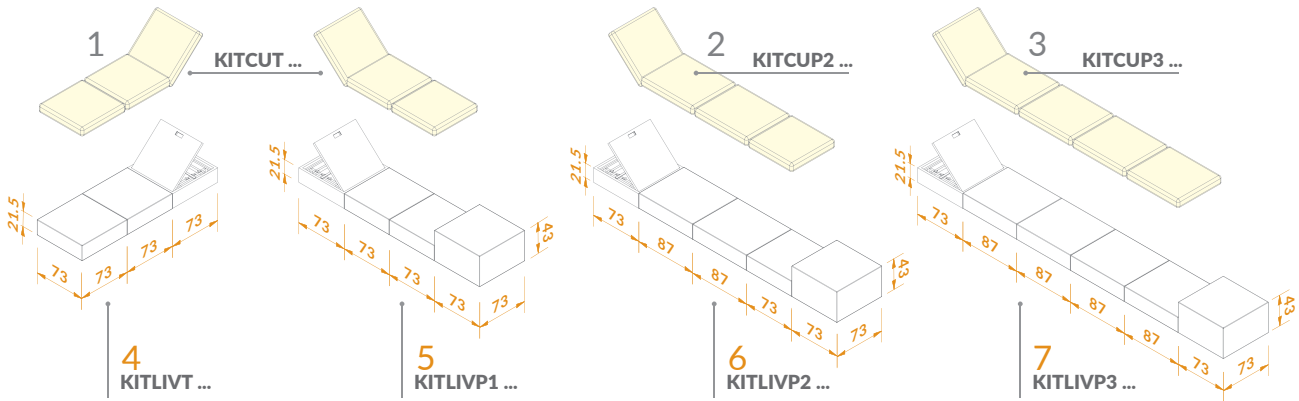

### EJEMPLOS DE VARIANTES

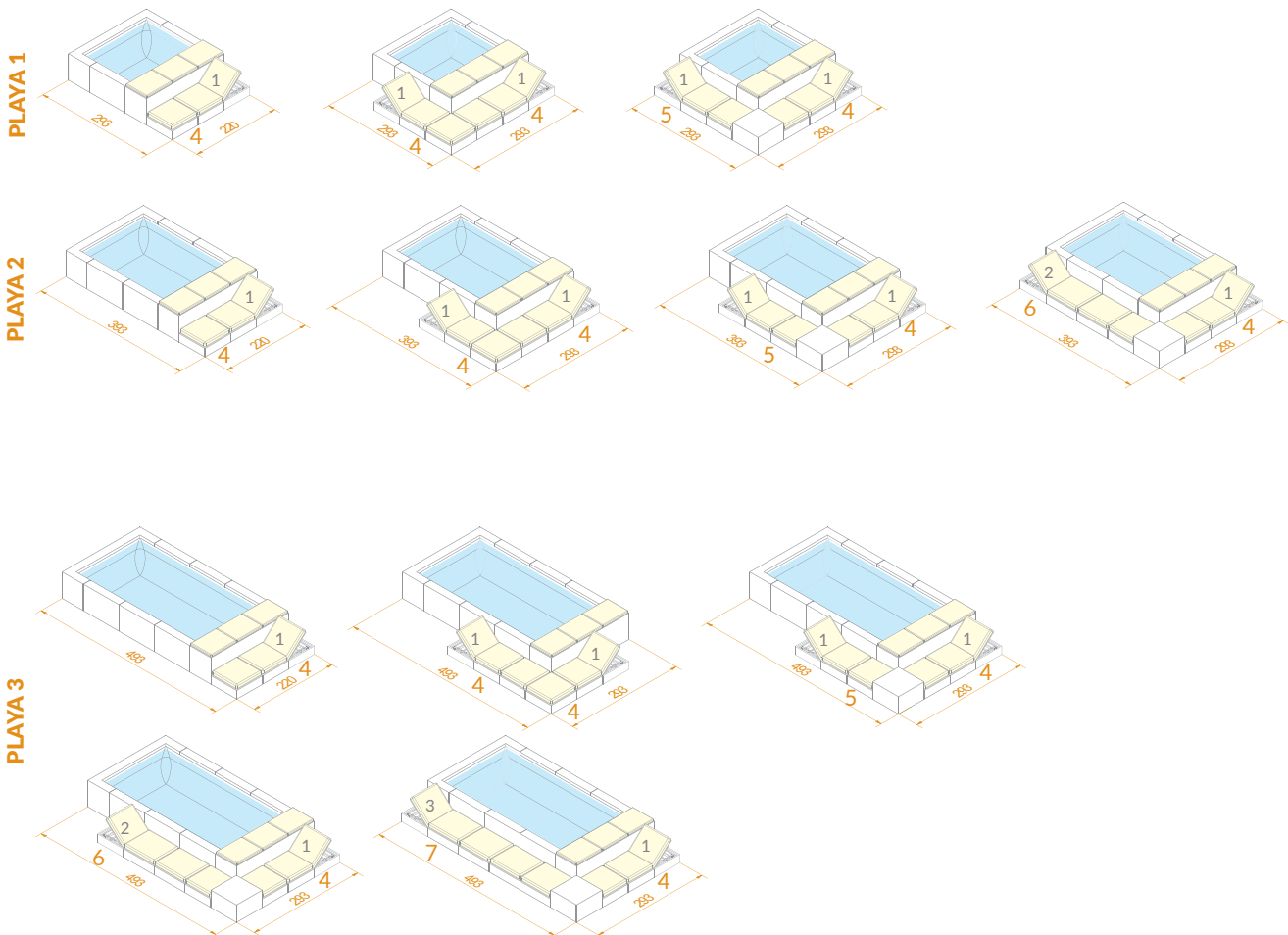

# PLAYA LIVING - Kit de componentes y kit de cojines



## PLAYA LIVING

Descripción	Dimensiones totales (Pr x An xAl) cm	Preso bruto total Kg	Número de paquetes	Color del modelo	Referencia Laghetto	Precio sin IVA	Código Alfanum.
Kit Living para Playa (todos los tamaños) lado corto - Blanco Laghetto	220x73 h.21,5	21	3	Blanco Laghetto	KITLIVTB	<b>1.424,00</b>	A06
Kit Living para Playa (todos los tamaños) lado corto - Gris	220x73 h.21,5	21	3	CLARO	KITLIVTG	<b>1.424,00</b>	A06
Kit Living para PLAYA 1 - Blanco Laghetto	293x73 h.21,5 / h.43	29	4	Blanco Laghetto	KITLIVP1B	<b>1.928,00</b>	A06
Kit Living para PLAYA 1 - Gris	293x73 h.21,5 / h.43	29	4	CLARO	KITLIVP1G	<b>1.928,00</b>	A06
Kit Living para PLAYA 2 - Blanco Laghetto	394x73 h.21,5 / h.43	38	5	Blanco Laghetto	KITLIVP2B	<b>2.376,00</b>	A06
Kit Living para PLAYA 2 - Gris	394x73 h.21,5 / h.43	38	5	CLARO	KITLIVP2G	<b>2.376,00</b>	A06
Kit Living para PLAYA 3 - Blanco Laghetto	494x73 h.21,5 / h.43	47	6	Blanco Laghetto	KITLIVP3B	<b>2.824,00</b>	A06
Kit Living para PLAYA 3 - Gris	494x73 h.21,5 / h.43	47	6	CLARO	KITLIVP3G	<b>2.824,00</b>	A06
Kit de cojines Living para Playa lado corto (KITLIVT...) / PLAYA1 (KITLIVP1...) - Natural	≈ 219x73 h.12	6	3	NATURAL	KITCUTSN	<b>867,00</b>	A06
Kit de cojines Living para Playa lado corto (KITLIVT...) / PLAYA1 (KITLIVP1...) - Agua	≈ 219x73 h.12	6	3	Calidad	KITCUTSW	<b>867,00</b>	A06
Kit de cojines Living para Playa lado corto (KITLIVT...) / PLAYA1 (KITLIVP1...) - Marrón	≈ 219x73 h.12	6	3	MARRÓN	KITCUTSB	<b>867,00</b>	A06
Kit de cojines Living para Playa lado corto (KITLIVT...) / PLAYA1 (KITLIVP1...) - Gris	≈ 219x73 h.12	6	3	CLARO	KITCUTSG	<b>867,00</b>	A06
Kit de cojines Living para Playa 2 (KITLIVP2...) - Natural	≈ 320x73 h.12	10	4	NATURAL	KITCUP2SN	<b>1.206,00</b>	A06
Kit de cojines Living para Playa 2 (KITLIVP2...) - Agua	≈ 320x73 h.12	10	4	Calidad	KITCUP2SW	<b>1.206,00</b>	A06
Kit de cojines Living para Playa 2 (KITLIVP2...) - Marrón	≈ 320x73 h.12	10	4	MARRÓN	KITCUP2SB	<b>1.206,00</b>	A06
Kit de cojines Living para Playa 2 (KITLIVP2...) - Gris	≈ 320x73 h.12	10	4	CLARO	KITCUP2SG	<b>1.206,00</b>	A06
Kit de cojines Living para Playa 3 (KITLIVP3...) - Natural	≈ 421x73 h.12	16	5	NATURAL	KITCUP3SN	<b>1.545,00</b>	A06
Kit de cojines Living para Playa 3 (KITLIVP3...) - Agua	≈ 421x73 h.12	16	5	Calidad	KITCUP3SW	<b>1.545,00</b>	A06
Kit de cojines Living para Playa 3 (KITLIVP3...) - Marrón	≈ 421x73 h.12	16	5	MARRÓN	KITCUP3SB	<b>1.545,00</b>	A06
Kit de cojines Living para Playa 3 (KITLIVP3...) - Gris	≈ 421x73 h.12	16	5	CLARO	KITCUP3SG	<b>1.545,00</b>	A06

# Accesorios Playa



## PLAYA PLAYA *Twin*

Descripción	Dimensiones del embalaje	Peso bruto total (kg)	número de paquetes	Referencia Laghetto	Código	Precio sin IVA	Código Alfanum.
Playa 1 - 220x220 cm - cubierta standard	56x56x27	9	1	CODVPLA1	CODVPLA1	<b>431,00</b>	A06
Playa 2 - 220x320 cm - cubierta standard	56x56x27	11	1	CODVPLA2	CODVPLA2	<b>457,00</b>	A06
Playa 3 - 220x420 cm - cubierta standard	56x56x27	12	1	CODVPLA3	CODVPLA3	<b>486,00</b>	A06
Playa Twin - 220x290 cm - cubierta standard	56x56x27	12	1	COPLATW1		<b>465,00</b>	A06
Cojín Playa con acabado de tela náutica Sky - color natural	60x70x h25	3	1	DVPLALPSN	DVPLALPSN	<b>324,00</b>	A06
Cojín Playa con acabado de tela náutica Sky - color agua	60x70x h25	3	1	DVPLALPSW	DVPLALPSW	<b>324,00</b>	A06
Cojín Playa con acabado de tela náutica Sky - color marrón	60x70x h25	3	1	DVPLALPSB	DVPLALPSB	<b>324,00</b>	A06
Cojín Playa con acabado de tela náutica Sky - color gris	60x70x h25	3	1	DVPLALPSG	DVPLALPSG	<b>324,00</b>	A06
Cojín Playa Twin con acabado de tela náutica Sky - color natural	70x70x25	6	1	PLATWCUSN		<b>345,00</b>	A06
Cojín Playa Twin con acabado de tela náutica Sky - color gris	70x70x25	6	1	PLATWCUSG		<b>345,00</b>	A06
Cubierta isotérmica plegable Playa 1 / Playa Twin	60x70x h50	2	1	COGIDVPLA11G	70889	<b>231,00</b>	A06
Cubierta isotérmica plegable Playa 2	60x70x h50	2	1	COGIDVPLA21G	70890	<b>365,00</b>	A06
Cubierta isotérmica plegable Playa 3	60x70x h50	3	1	COGIDVPLA31G	70891	<b>511,00</b>	A06
Tumbona de relajación con respaldo reclinable y patas plegables. 70 x 210 x 40 cm - Color blanco Laghetto	72x210x10	13	1	PLATWLRB		<b>925,00</b>	A06
Tumbona de relajación con respaldo reclinable y patas plegables. 70 x 210 x 40 cm - Patas de color gris.	72x210x10	13	1	PLATWLRG		<b>925,00</b>	A06

### Con acabado de tela náutica Sky

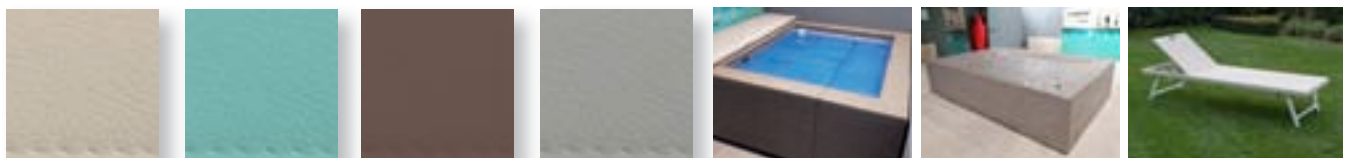

natural - N

agua - W

marrón - B

gris - G

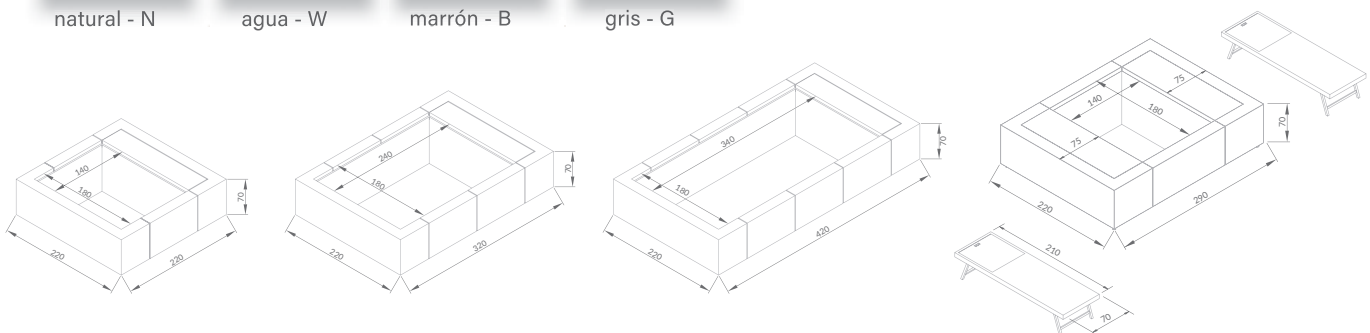

PLAYA 1

PLAYA 2

PLAYA 3

Playa Twin

Modelo	CAJA	Lámina de agua (m)	Dimensiones generales (m)	Altura de agua (cm)	Altura total (cm)	Volumen (l)
PLAYA1	1	1,40 x 1,80	2,20 x 2,20	55	70	1200
PLAYA2	1	2,40 x 1,80	3,20 x 2,20	55	70	2000
PLAYA3	1	3,40 x 1,80	4,20 x 2,20	55	70	3000
Playa Twin	2	1,40 x 1,80	2,20 X 2,90	55	70	1200

# PLAYA *Twin*

Playa Twin es el nuevo concepto de minipiscina de diseño, creada por el estilo y la elegancia italianos. Esta versión cuenta además con una zona para que tomen el sol dos personas sobre las dos taquillas gemelas y dos tumbonas que pueden convertirse en la cubierta de la minipiscina cuando no se usan. Los paneles de rattan se proponen en dos colores (blanco Laghetto y gris) y la piscina está equipada con un sistema de calefacción y burbujas.

## CARACTERÍSTICAS

- ▶ Medidas: SOLO 1 TAMAÑO: únicamente la versión con calefacción y burbujas
- ▶ Color: Blanco Laghetto.
- ▶ Filtración: cartucho y skimmer de pared



Descripción	Referencia de Laghetto	Código	Precio sin IVA	Código Alfanum.
PLAYA TWIN - estructura con dos cajas - liner de piscina blanco SISTEMA DE FILTRACIÓN - HIDROMASAJE DE CALENTADOR Y AIRE - Foco LED - CUBIERTA ISOTÉRMICA Paneles de mimbre (BLANCO LAGHETTO) - N. 2 TUMBONAS DE RELAJACIÓN (BLANCO LAGHETTO)	KITPLATWIBIBI	KITPLATWIBIBI	<b>12.240,00</b>	A06
PLAYA TWIN - estructura con dos cajas - liner de piscina blanco SISTEMA DE FILTRACIÓN - HIDROMASAJE DE CALENTADOR Y AIRE - Foco LED - CUBIERTA ISOTÉRMICA Paneles de mimbre (GRIS) - N. 2 TUMBONAS DE RELAJACIÓN (GRIS)	KITPLATWIBIGR	KITPLATWIBIGR	<b>12.240,00</b>	A06







PISCINAS ELEVADAS - DOLCE VITA

*Dolce Vita*

Una piscina que queda bien en todo tipo de entornos y que se puede instalar incluso allí donde no se puede poner una piscina enterrada tradicional. DolceVita es la piscina más moderna y deseable para aquellas personas que buscan algo que destaque y un espacio dedicado al placer y a la relajación en familia.



**DIVA - RATTAN**

MOD.	LÁMINA DE AGUA (m)	ESPACIO TOTAL OCUPADO (m)	ALTURA DE AGUA (m)	ALTURA TOTAL (m)	VOLUMEN (m <sup>3</sup> )
<b>24</b>	2 x 4	2,4 x 4,4	1,2	1,3	9,6
<b>25</b>	2 x 5	2,4 x 5,4	1,2	1,3	12
<b>35</b>	3 x 5	3,4 x 5,4	1,2	1,3	18
<b>36</b>	3 x 6	3,4 x 6,4	1,2	1,3	21,6
<b>37</b>	3 x 7	3,4 x 7,4	1,2	1,3	25,2
<b>48</b>	4 x 8	4,4 x 8,4	1,2	1,3	38,4
<b>49</b>	4 x 9	4,4 x 9,4	1,2	1,3	43,2
<b>510</b>	5 x 10	5,4 x 10,4	1,2	1,3	60

**DIVA LTI - DIVINA (solo en tamaños 35, 36, 37, 48)**

MOD.	LÁMINA DE AGUA (m)	ESPACIO TOTAL OCUPADO (m)	ALTURA DE AGUA (m)	ALTURA TOTAL (m)	VOLUMEN (m <sup>3</sup> )
<b>35</b>	3 x 5	3,4 x 6,1	1,2	1,3	18
<b>36</b>	3 x 6	3,4 x 7,1	1,2	1,3	21,6
<b>37</b>	3 x 7	3,4 x 8,1	1,2	1,3	25,2
<b>48</b>	4 x 8	4,4 x 9,1	1,2	1,3	38,4
<b>49</b>	4 x 9	4,4 x 10,10	1,2	1,3	43,2

PISCINAS ELEVADAS - DOLCEVITA

*Dolce Vita*

**CARACTERÍSTICAS:**

DolceVita renueva el mundo de las piscinas elevadas gracias a una tecnología consolidada de Laghetto que lleva en el mercado más de 40 años y a su diseño innovador y elegante.

DolceVita puede adaptarse a las necesidades de una familia que cambia, permitiendo repensar, recolocar, desplazar y revender. Su versatilidad hace que sea fácil y rápida de instalar, incluso en zonas en las que solo se cuenta con permisos por temporadas. DolceVita cuenta con una sistema de recirculación y filtración que ofrece la mejor calidad e higiene en la pureza del agua.

DolceVita está disponible en muchos modelos distintos: Rattan, Diva, Diva LTI y Naked, con materiales de alta calidad que garantizan un uso prolongado.

Estructura

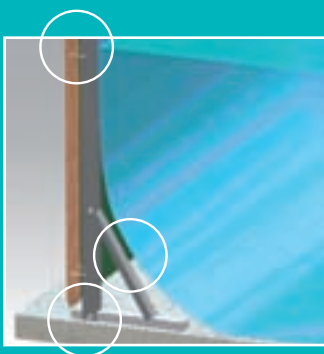

Liner de piscina



Albardilla de Plastic Wood (gama RATTAN)



**PILARES TRELIS**

Estructura de acero inoxidable y revestimiento en polvo de zinc, magnesio y acero S250GD ZM310, con pieza de soporte de acero inoxidable.

**POSTES TRELIS**

Acero inoxidable y revestimiento en polvo de zinc, magnesio y acero S250GD ZM310.

**TUERCAS Y TORNILLOS**

De acero inoxidable con tuercas antideslizantes.

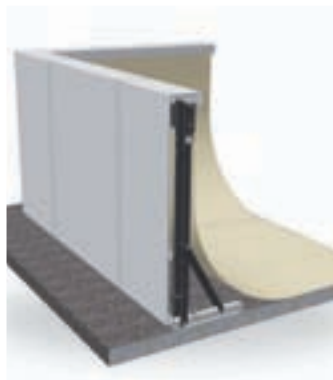

**LINER**

Hecho de membrana de tejido de poliéster con revestimiento de PVC, es increíblemente resistente (pasa sin problemas el test DIN 53354 hasta una tracción de 430 kg en 5 cm); es tratado con un revestimiento especial que evita la fijación de la suciedad en las zonas expuestas y ofrece protección frente a los daños provocados por la luz UV, por lo que es muy resistente.



Bianco

Beige

**ACABADO DE RAÍL SUPERIOR DE**

**DOLCEVITA**

El acabado del rail superior de Rattan (y Naked) es una madera compuesta específica creada para nosotros en exclusiva por Plastic Wood. El acabado del rail superior de Diva y Diva LTI está integrado en el diseño del panel de mimbre especial.

La garantía de la piscina (liner + partes estructurales) es de 5 años y la garantía de los demás accesorios incluidos es de 3 años.



**POOL WARRANTY: 5 YEARS**

GARANZIA PISCINA: 5 ANNI  
GARANTIE BASSIN: 5 ANS

**ACCESSORIES WARRANTY: 3 YEARS**

GARANZIA ACCESSORI: 3 ANNI  
GARANTIE ACCESSOIRES: 3 ANS

PISCINAS ELEVADAS - DOLCEVITA

*Dolce Vita*

Panel Diva



Escalera DolceVita Diva



Punto de luz LED Laghetto



Aspiradora



**PANELES DOLCEVITA**

El acabado DolceVita está disponible en dos opciones de paneles distintas: mimbre con piezas esquineras de mimbre para la línea Rattan o la solución exclusiva creada para la línea DIVA, en la que los paneles de mimbre Viro también cubren el raíl superior de la estructura.

**ESCALERAS DOLCEVITA**

Los acabados DolceVita tienen dos tipos distintos de escalera para acceder a la piscina.  
El kit Rattan (y Naked) incluye una escalera con la parte exterior móvil. El kit Diva y Diva LTI cuenta con una exclusiva escalera. Este modelo cuenta con un kit de seguridad de Plexiglass para evitar el acceso a la piscina.

**PUNTOS DE LUZ LED**

Todas las DolceVita, con independencia del acabado, vienen de serie con puntos de luz LED Laghetto. Estos puntos de luz LED tienen una eficiencia lumínica sin parangón, con un consumo muy bajo (menos de 8 W) y una durabilidad inigualable.

**ASPIRADORA**

Todos los kits de piscina DolceVita incluyen también una aspiradora (la longitud del tubo varía en función del tamaño de la piscina y del número de skimmers).

PISCINAS ELEVADAS - DOLCEVITA

*Dolce Vita*



Filtros de arena AstralPool



Cubierta de invierno



Cubierta de verano



**SISTEMAS DE FILTRACIÓN CON**

**ARENA**

La asociación técnica entre Piscine Laghetto y AstralPool introduce los filtros de arena de 10 y 15 m<sup>3</sup>/h en todos los kits de piscinas.

**CUBIERTA DE INVIERNO (opcional)**

Cubierta de invierno LSP completa con cuerdas elásticas y fijaciones.

**CUBIERTA DE VERANO (opcional)**

Cubierta de verano isotérmica para DolceVita.



**SISTEMA DE JETS SWIM (opcional)**

Sistema de natación contracorriente integrado en el compartimento técnico. Disponible para DolceVita DIVA LTI y DIVINA. Debe solicitarse conjuntamente con el kit de la piscina en el que se vaya a instalar. No se puede pedir por separado.



**KIT DE HIDROMASAJE CON 7 JETS (opcional)**

Kit de hidromasaje integrado en el compartimento técnico. Disponible para los modelos DolceVita: Rattan, Diva, Diva LTI y Divina. Solo para piscinas con lado corto de 3 o 4 m. Debe solicitarse conjuntamente con el kit de la piscina en el que se vaya a instalar. No se puede pedir por separado.

# Modelo DOLCEVITA Rattan



**5** | **3** years  
WARRANTY

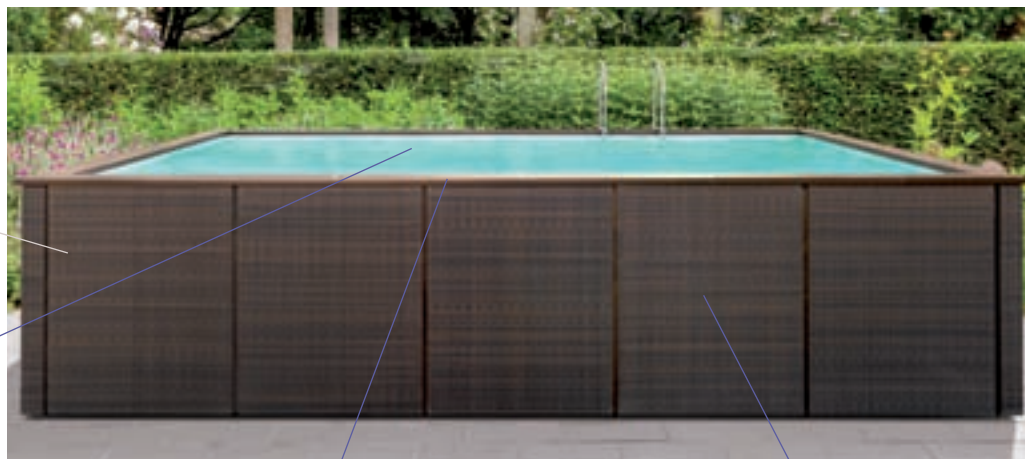

**1**  
Estructura interna

**2**  
Liner de piscina



Blanco



Beige

**5**  
Borde superior de madera compuesta  
Dolcevita.



Tabaco

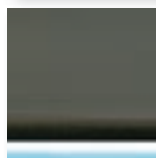

Ardesia

**6**  
Paneles exteriores:  
Fibra tejida a mano

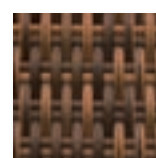

café

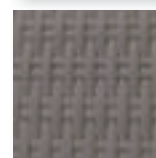

CLARO

**3**  
Sistema de filtración (como en el  
esquema)  
Atención: el sistema de filtración no  
incluye el panel eléctrico.



Filtros de arena AstralPool

**4**  
Foco LED con brillo elevado:  
1 punto hasta el modelo 36  
2 puntos del modelo 37 al modelo 510  
(ubicación estándar; ver página 638).



**ATENCIÓN: SOLO DISPONIBLES EN MEDIDAS DE  
METROS COMPLETOS.**

**7**  
Sistema de aspiración.

**8**  
Soportes de los paneles de madera y  
esquineras de mimbre.

**9**  
Rebosadero.

**10**  
Escalera de seguridad Dolcevita.

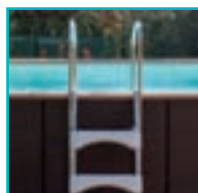

## KIT DE PISCINA

=  
**1 + 2 + 3 + 4 + 5 +  
6 + 7 + 8 + 9 + 10**



PANELES DE MIMBRE Y ESQUINERAS DISPONIBLES  
EN DOS COLORES: CAFÉ O GRIS, LINER DE PISCINA  
(POSIBLES COLORES: ARENA O BLANCO)

x =

**BICF** (liner blanco y paneles de color café)

**BIGR** (liner blanco y paneles grises)

**BECF** (liner beige y paneles de color café)

**BEGR** (liner beige y paneles grises)



# Modelo DOLCEVITA Rattan



*Dolce Vita*

Modelo Laghetto	Descripción	Dimensiones totales (PrxAnxAI) cm	Dimensiones totales (PrxAnxAI) cm	Volumen de agua (litros)	Dimensiones del embalaje	Peso bruto total (kg)	Referencia Laghetto	Código	Precio sin IVA	Código Alfanum.
RATTAN 24	Piscina DOLCEVITA Rattan de 2 x 4 m con filtro de arena de 10 m³/h, 1 foco LED	240x440	200x400x120	9,600	1 palet: 100 x 130 x 240 h	357	KITDVC24xS10R	2410X	<b>10.490,00</b>	A06
RATTAN 25	Piscina DOLCEVITA Rattan de 2 x 5 m con filtro de arena de 10 m³/h, 1 foco LED	240x540	200x500x120	12,000	1 palet: 100 x 130 x 240 h	386	KITDVC25xS10R	2510X	<b>11.616,00</b>	A06
RATTAN 35	Piscina DOLCEVITA Rattan de 3 x 5 m con filtro de arena de 10 m³/h, 1 foco LED	340x540	300x500x120	18,000	1 palet: 100 x 130 x 240 h	432	KITDVC35xS10R	3510X	<b>12.843,00</b>	A06
RATTAN 36	Piscina DOLCEVITA Rattan de 3 x 6 m con filtro de arena de 10 m³/h, 1 foco LED	340x640	300x600x120	21,600	2 palets: 100 x 130 x 240 h 100 x 120 x 110 h	565	KITDVC36xS10R	3610X	<b>14.012,00</b>	A06
RATTAN 37	Piscina DOLCEVITA Rattan de 3 x 7 m con filtro de arena de 10 m³/h, 2 focos LED	340x740	300x700x120	25,200	2 palets: 100 x 130 x 240 h 100 x 120 x 135 h	575	KITDVC37xS10R	3710X	<b>15.242,00</b>	A06
RATTAN 48	Piscina DOLCEVITA Rattan de 4 x 8 m con filtro de arena de 10 m³/h, 2 focos LED	440x840	400x800x120	38,400	2 palets: 100 x 130 x 240 h 100 x 120 x 140 h	645	KITDVC48xS10R	4810X	<b>17.813,00</b>	A06
RATTAN 49	Piscina DOLCEVITA Rattan de 4 x 8 m con filtro de arena de 15 m³/h, 2 focos LED	440x940	400x900x120	43,200	2 palets: 100 x 130 x 240 h 100 x 120 x 200 h	720	KITDVC49xS15R	4915X	<b>20.065,00</b>	A06
RATTAN 510	Piscina DOLCEVITA Rattan de 5 x 10 m con filtro de arena de 15 m³/h, 2 focos LED	540x1040	500x1000x120	60,000	2 palets: 100 x 130 x 240 h 100 x 120 x 210 h	860	KITDVC510xS15R	51015X	<b>22.673,00</b>	A06

Cambia **X** por las 4 letras siguientes en función de la combinación de colores deseada:

- BICF** liner blanco y paneles de color café
- BIGR** liner blanco y paneles grises
- BECF** liner beige y paneles de color café
- BEGR** liner beige y paneles grises

# Modelo DOLCEVITA DIVA



**5** / **3** years  
WARRANTY



**1**  
Estructura interna

**2**  
Liner de piscina



Blanco



Beige

**5**  
Paneles con borde superior integrado



CLARO

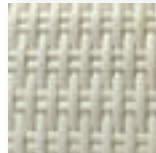

Blanco Laghetto

## KIT DE PISCINA

=  
**1 + 2 + 3 + 4 + 5 +**  
**6 + 7 + 8 + 9**



**ATENCIÓN: SOLO DISPONIBLE COMO KIT COMPLETO. SOLO DISPONIBLES EN MEDIDAS DE METROS COMPLETOS.**

**3**  
Sistema de filtración (como en el esquema)  
Atención: el sistema de filtración no incluye el panel eléctrico.



Filtros de arena AstralPool

**4**  
Foco LED con brillo elevado:  
1 punto hasta el modelo 36  
2 puntos del modelo 37 al modelo 510  
(ubicación estándar; ver página 638).

**6**  
Sistema de aspiración.

**7**  
Soportes de los paneles en madera y acero.

**8**  
Rebosadero.

**9**  
Escalera exclusiva especial de la versión Diva.



**PANELES Y BORDE SUPERIOR INTEGRADOS EN UN PANEL DE UNA PIEZA HECHO DE MIMBRE, DISPONIBLE EN DOS COLORES: GRIS O BLANCO LAGHETTO. LINER DE PISCINA (POSIBLES COLORES: ARENA O BLANCO)**

**x =**  
**BIGR** (liner blanco y paneles grises)  
**BIBI** (liner blanco y paneles blanco Laghetto)  
**BEGR** (liner beige y paneles grises)  
**BEBI** (liner beige y paneles blanco Laghetto)

# Modelo DOLCEVITA DIVA



*Dolce Vita*

Modelo Laghetto	Descripción	Dimensiones totales (PrxAnxAI) cm	Dimensiones totales (PrxAnxAI) cm	Volumen de agua (litros)	Dimensiones del embalaje cm	Peso bruto total (kg)	Referencia Laghetto	Código	Precio sin IVA	Código Alfanum.
DIVA 24	Piscina DOLCEVITA Diva de 2 x 4 m con filtro de arena de 10 m³/h, 1 foco LED	240x440	200x400x120	9,600	2 palets: 100 x 130 x 240 h 100 x 120 x 120 h	332	KITDVC24XS10D	D24XS10	<b>11.186,00</b>	A06
DIVA 25	Piscina DOLCEVITA Diva de 2 x 5 m con filtro de arena de 10 m³/h, 1 foco LED	240x540	200x500x120	12,000	2 palets: 100 x 130 x 240 h 100 x 120 x 120 h	356	KITDVC25XS10D	D25XS10	<b>12.433,00</b>	A06
DIVA 35	Piscina DOLCEVITA Diva de 3 x 5 m con filtro de arena de 10 m³/h, 1 foco LED	340x540	300x500x120	18,000	2 palets: 100 x 130 x 240 h 100 x 120 x 180 h	389	KITDVC35XS10D	D35XS10	<b>13.783,00</b>	A06
DIVA 36	Piscina DOLCEVITA Diva de 3 x 6 m con filtro de arena de 10 m³/h, 1 foco LED	340x640	300x600x120	21,600	2 palets: 100 x 130 x 240 h 100 x 110 x 180 h	435	KITDVC36XS10D	D36XS10	<b>15.064,00</b>	A06
DIVA 37	Piscina DOLCEVITA Diva de 3 x 7 m con filtro de arena de 10 m³/h, 2 focos LED	340x740	300x700x120	25,200	2 palets: 100 x 130 x 240 h 100 x 110 x 190 h	472	KITDVC37XS10D	D37XS10	<b>16.368,00</b>	A06
DIVA 48	Piscina DOLCEVITA Diva de 4 x 8 m con filtro de arena de 10 m³/h, 2 focos LED	440x840	400x800x120	38,400	2 palets: 100 x 130 x 250 h 100 x 120 x 190 h	636	KITDVC48XS10D	D48XS10	<b>19.205,00</b>	A06
DIVA 49	Piscina DOLCEVITA Diva de 4 x 9 m con filtro de arena de 15 m³/h, 2 focos LED	440x940	400x900x120	43,200	2 palets: 100 x 130 x 240 h 100 x 120 x 220 h	680	KITDVC49XS15D	D49XS15	<b>21.580,00</b>	A06
DIVA 510	Piscina DOLCEVITA Diva de 5 x 10 m con filtro de arena de 15 m³/h, 2 focos LED	540x1040	500x1000x120	60,000	3 palets: 100 x 130 x 170 h 100 x 120 x 170 h 100 x 120 x 220 h	750	KITDVC510XS15D	D510XS15	<b>24.433,00</b>	A06

Cambia **X** por las 4 letras siguientes en función de la combinación de colores deseada:

- BIGR** liner blanco y paneles grises
- BIBI** liner blanco y paneles blanco Laghetto
- BEGR** liner beige y paneles grises
- BEBI** liner beige y paneles blanco Laghetto

# Modelo DOLCEVITA DIVA LTI



**5** | **3** years  
WARRANTY

**1**  
Estructura interna

**2**  
Liner de piscina



Bianco



Beige

**5**  
Paneles con borde superior integrado

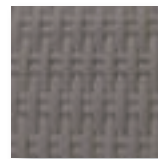

CLARO

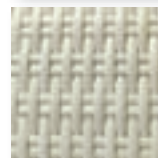

Bianco Laghetto

**KIT DE PISCINA**

=  
**1 + 2 + 3 + 4 + 5 +**  
**6 + 7 + 8 + 9**

**3**  
Sistema de filtración (como en el esquema)  
Atención: el sistema de filtración no incluye el panel eléctrico.



Filtros de arena AstralPool

**4**  
Foco LED con brillo elevado:  
1 punto hasta el modelo 36  
2 puntos del modelo 37 al modelo 510  
(ubicación estándar; ver página 638).

**6**  
Sistema de aspiración.

**7**  
Soportes de los paneles en madera y acero.

**8**  
Rebosadero.

**9**  
Escalera exclusiva especial de la versión Diva.



**ATENCIÓN: SOLO DISPONIBLE COMO KIT COMPLETO. SOLO DISPONIBLES EN MEDIDAS DE METROS COMPLETOS.**

**ATENCIÓN: LA SALA DE EQUIPAMIENTO NO ESTÁ PREPARADA PARA SOPORTAR CARGAS. NO SE DEBE ESTAR SOBRE ELLA.**



**PANELES Y BORDE SUPERIOR INTEGRADOS EN UN PANEL DE UNA PIEZA HECHO DE MIMBRE, DISPONIBLE EN DOS COLORES: GRIS O BLANCO LAGHETTO. LINER DE PISCINA (POSIBLES COLORES: ARENA O BLANCO)**

x =

**BIGR** (liner blanco y paneles grises)

**BIBI** (liner blanco y paneles blanco Laghetto)

**BEGR** (liner beige y paneles grises)

**BEBI** (liner beige y paneles blanco Laghetto)

# Modelo DOLCEVITA DIVA LTI

*Dolce Vita*



Modelo Laghetto	Descripción	Dimensiones totales (PrxAnxAI) cm	Dimensiones totales (PrxAnxAI) cm	Volumen de agua (litros)	Dimensiones del embalaje	Peso bruto total (kg)	Referencia Laghetto	Código	Precio sin IVA	Código Alfanum.
LTI 35	Piscina DOLCEVITA Diva LTI de 3 x 5 m con filtro de arena de 10 m³/h, 1 foco LED	340x610	300x500x120	18,000	2 palets: 100 x 130 x 240 h 100 x 120 x 200 h	410	KITDVC35xS10DG	D35XS10L	<b>15.453,00</b>	A06
LTI 36	Piscina DOLCEVITA Diva LTI de 3 x 6 m con filtro de arena de 10 m³/h, 1 foco LED	340x710	300x600x120	21,600	2 palets: 100 x 130 x 240 h 100 x 120 x 200 h	455	KITDVC36xS10DG	D36XS10L	<b>16.734,00</b>	A06
LTI 37	Piscina DOLCEVITA Diva LTI de 3 x 7 m con filtro de arena de 10 m³/h, 2 focos LED	340x810	300x700x120	25,200	2 palets: 100 x 130 x 240 h 100 x 120 x 210 h	492	KITDVC37xS10DG	D37XS10L	<b>18.036,00</b>	A06
LTI 48	Piscina DOLCEVITA Diva LTI de 4 x 8 m con filtro de arena de 10 m³/h, 2 focos LED	440x910	400x800x120	38,400	2 palets: 100 x 130 x 250 h 100 x 120 x 230 h	675	KITDVC48xS10DG	D48XS10L	<b>21.176,00</b>	A06
LTI 49	Piscina DOLCEVITA Diva LTI de 4 x 9 m con filtro de arena de 15 m³/h, 2 focos LED	440x1010	400x900x120	43,200	2 palets: 100 x 150 x 240 h 100 x 120 x 240 h	700	KITDVC49xS15DG	D49XS15L	<b>23.552,00</b>	A06

Cambia **X** por las 4 letras siguientes en función de la combinación de colores deseada:

- BIGR** liner blanco y paneles grises
- BIBI** liner blanco y paneles blanco Laghetto
- BEGR** liner beige y paneles grises
- BEBI** liner beige y paneles blanco Laghetto



# Modelo DOLCEVITA NAKED



**5** | **3** years  
WARRANTY

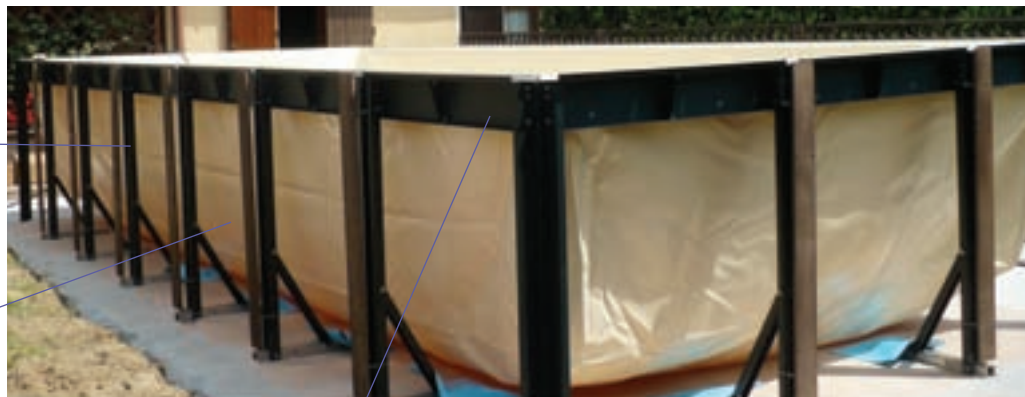

**1**  
Estructura interna

**2**  
Liner de piscina



Blanco



Beige

**5**  
Borde superior de madera compuesta  
Dolcevita.



Tabaco

**3**  
Sistema de filtración (como en el esquema)  
Atención: el sistema de filtración no incluye el panel eléctrico.



Filtros de arena AstralPool

**4**  
Foco LED con brillo elevado:  
1 punto hasta el modelo 36  
2 puntos del modelo 37 al modelo 510  
(ubicación estándar; ver página 638).

**6**  
Sistema de aspiración.  
**7**  
Soportes de los paneles de madera.

**8**  
Rebosadero.

**9**  
Escalera de seguridad Dolcevita.

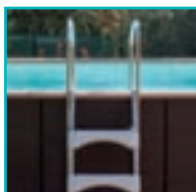

## KIT DE PISCINA

$$= 1 + 2 + 3 + 4 + 5 + 6 + 7 + 8 + 9$$

**⚠**  
ATENCIÓN: SOLO DISPONIBLE COMO KIT COMPLETO

**⚠**  
LINER DE PISCINA - COLORES DISPONIBLES.

**x =**  
**BE** Beige  
**BI** Blanco

# Modelo DOLCEVITA NAKED

*Dolce Vita*



Modelo Laghetto	Descripción	Dimensiones totales (Pr × An × Al) cm	Dimensiones totales (Pr × An × Al) cm	Volumen de agua (litros)	Dimensiones del embalaje	Peso bruto total (kg)	Referencia Laghetto	Código	Precio sin IVA	Código Alfanum.
DV NAKED 24	Piscina DOLCEVITA Naked de 2 × 4 m con filtro de arena de 10 m³/h, 1 foco LED	240x440	200x400x120	9,600	1 palet: 100x130x240	357	KITDVC24xS10N	D24xS10Nz	<b>8.065,00</b>	A06
DV NAKED 25	Piscina DOLCEVITA Naked de 2 × 5 m con filtro de arena de 10 m³/h, 1 foco LED	240x540	200x500x120	12,000	1 palet: 100x130x240	386	KITDVC25xS10N	D25xS10Nz	<b>9.124,00</b>	A06
DV NAKED 35	Piscina DOLCEVITA Naked de 3 × 5 m con filtro de arena de 10 m³/h, 1 foco LED	340x540	300x500x120	18,000	1 palet: 100x130x240	432	KITDVC35xS10N	D35xS10Nz	<b>10.042,00</b>	A06
DV NAKED 36	Piscina DOLCEVITA Naked de 3 × 6 m con filtro de arena de 10 m³/h, 1 foco LED	340x640	300x600x120	21,600	1 palet: 100x130x240	565	KITDVC36xS10N	D36xS10Nz	<b>10.907,00</b>	A06
DV NAKED 37	Piscina DOLCEVITA Naked de 3 × 7 m con filtro de arena de 10 m³/h, 2 focos LED	340x740	300x700x120	25,200	1 palet: 100x130x240	575	KITDVC37xS10N	D37xS10Nz	<b>11.744,00</b>	A06
DV NAKED 48	Piscina DOLCEVITA Naked de 4 × 8 m con filtro de arena de 10 m³/h, 2 focos LED	440x840	400x800x120	38,400	1 palet: 100x130x240	645	KITDVC48xS10N	D48xS10Nz	<b>13.787,00</b>	A06
DV NAKED 49	Piscina DOLCEVITA Naked de 4 × 9 m con filtro de arena de 15 m³/h, 2 focos LED	440x940	400x900x120	43,200	2 palets: 100x130x240 100x120x130	720	KITDVC49xS15N	D49xS15Nz	<b>15.733,00</b>	A06
DV NAKED 510	Piscina DOLCEVITA Naked de 5 × 10 m con filtro de arena de 15 m³/h, 2 focos LED	540x1040	500x1000x120	60,000	2 palets: 100x130x240 100x120x130	860	KITDVC510xS15N	D510xS15Nz	<b>17.726,00</b>	A06

## ESTRUCTURA Y LINER DE PISCINA

Cambia **X** por las 2 letras siguientes en función de la combinación de colores deseada:

**BE** Arena

**BI** Blanco

# Accesorios DOLCEVITA - Cubiertas



*Dolce Vita*

Cubierta de verano

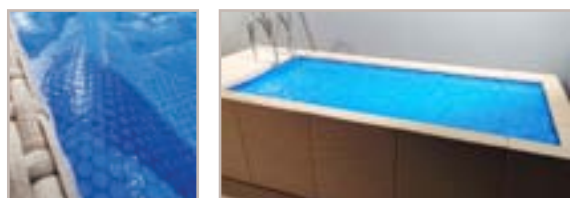

Cubierta de invierno

Descripción	Dimensiones totales (PrxAnxAl) cm	Referencia Laghetto	Código	Precio sin IVA	Código Alfanum.
Cubierta invernal Gris DOLCEVITA 2x4		LACHDV24G	LACHDV24G	<b>437,00</b>	A06
Cubierta invernal Beige DOLCEVITA 2x4		LACHDV24BE	LACHDV24BE	<b>437,00</b>	A06
Cubierta invernal Gris DOLCEVITA 2x5		LACHDV25G	LACHDV25G	<b>509,00</b>	A06
Cubierta invernal Beige DOLCEVITA 2x5		LACHDV25BE	LACHDV25BE	<b>509,00</b>	A06
Cubierta invernal Gris DOLCEVITA 3x5		LACHDV35G	LACHDV35G	<b>667,00</b>	A06
Cubierta invernal Beige DOLCEVITA 3x5		LACHDV35BE	LACHDV35BE	<b>667,00</b>	A06
Cubierta invernal Gris DOLCEVITA 3x6		LACHDV36G	LACHDV36G	<b>756,00</b>	A06
Cubierta invernal Beige DOLCEVITA 3x6		LACHDV36BE	LACHDV36BE	<b>756,00</b>	A06
Cubierta invernal Gris DOLCEVITA 3x7		LACHDV37G	LACHDV37G	<b>859,00</b>	A06
Cubierta invernal Beige DOLCEVITA 3x7		LACHDV37BE	LACHDV37BE	<b>859,00</b>	A06
Cubierta invernal Gris DOLCEVITA 4x8		LACHDV48G	LACHDV48G	<b>1.186,00</b>	A06
Cubierta invernal Beige DOLCEVITA 4x8		LACHDV48BE	LACHDV48BE	<b>1.186,00</b>	A06
Cubierta invernal Gris DOLCEVITA 4x9		LACHDV49G	LACHDV49G	<b>1.316,00</b>	A06
Cubierta invernal Beige DOLCEVITA 4x9		LACHDV49BE	LACHDV49BE	<b>1.316,00</b>	A06
Cubierta invernal Gris DOLCEVITA 5x10		LACHDV510G	LACHDV510G	<b>1.710,00</b>	A06
Cubierta invernal Beige DOLCEVITA 5x10		LACHDV510BE	LACHDV510BE	<b>1.710,00</b>	A06
Cubierta isotérmica flotante DOLCEVITA 2x4 - Todos los modelos	200 X 400		LACSDV24	<b>125,00</b>	A06
Cubierta isotérmica flotante DOLCEVITA 2x5 - Todos los modelos	200 X 500		LACSDV25	<b>143,00</b>	A06
Cubierta isotérmica flotante DOLCEVITA 3x5 - Todos los modelos	300 X 500		LACSDV35	<b>190,00</b>	A06
Cubierta isotérmica flotante DOLCEVITA 3x6 - Todos los modelos	300 X 600		LACSDV36	<b>219,00</b>	A06
Cubierta isotérmica flotante DOLCEVITA 3x7 - Todos los modelos	300 X 700		LACSDV37	<b>249,00</b>	A06
Cubierta isotérmica flotante DOLCEVITA 4x8 - Todos los modelos	400 X 800		LACSDV48	<b>379,00</b>	A06
Cubierta isotérmica flotante DOLCEVITA 4x9 - Todos los modelos	400 X 900		LACSDV49	<b>417,00</b>	A06
Cubierta isotérmica flotante DOLCEVITA 5x10 - Todos los modelos	500 X 1000		LACSDV510	<b>550,00</b>	A06

# Sistema de nado DOLCEVITA



*Dolce Vita*

	Descripción	Referencia de Laghetteo	Código	Precio sin IVA	Código Alfanum.
3 MT	KIT DE NADO CONTRACORRIENTE: 2 motores, 2 jets de agua, tuberías, panel eléctrico y mando a distancia conectado.	DVKITNCC030	DVKITNCC030	<b>5.445,00</b>	A06
4 MT	KIT DE NADO CONTRACORRIENTE: 2 motores, 2 jets de agua, tuberías, panel eléctrico y mando a distancia conectado.	DVKITNCC040	DVKITNCC040	<b>5.457,00</b>	A06

Disponible únicamente para DolceVita DIVA LTI y DIVINA. Debe solicitarse conjuntamente con el kit de la piscina en el que se vaya a instalar.  
No se puede pedir por separado.

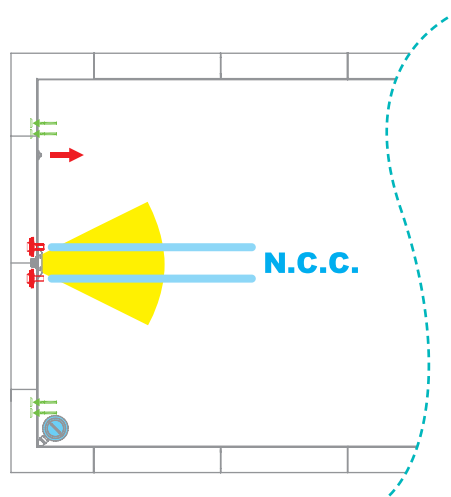
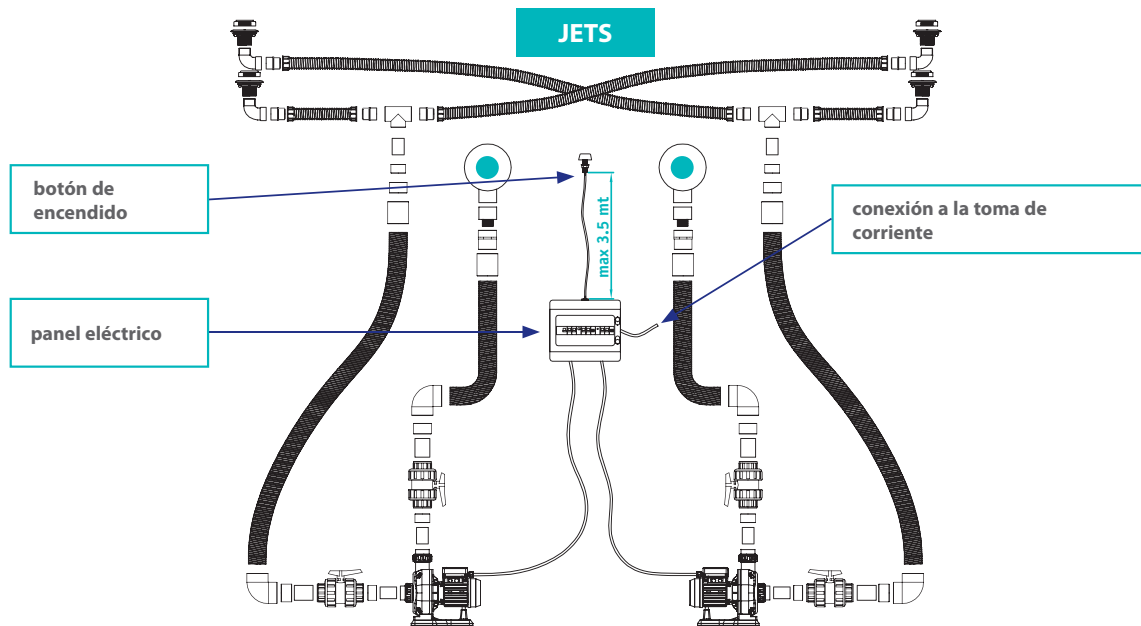

## SISTEMA DE NATACIÓN

# DOLCEVITA - Kit de hidromasaje con 7 jets



*Dolce Vita*

	Descripción	Referencia de Laghetto	Código	Precio sin IVA	Código Alfanum.
3 MT	KIT DE HIDROMASAJE CON 7 JETS 1 motor, 7 boquillas, panel eléctrico y mando a distancia con cable y programado.	DVKITIDR0030	-	<b>2.780,00</b>	A06
4 MT	KIT DE HIDROMASAJE CON 7 JETS 1 motor, 7 boquillas, panel eléctrico y mando a distancia con cable y programado.	DVKITIDR0040	-	<b>2.789,00</b>	A06

Disponible para los modelos DolceVita: Rattan, Diva, Diva LTI y Divina. Solo para piscinas con lado corto de 3 o 4 m. Debe solicitarse conjuntamente con el kit de la piscina en el que se vaya a instalar. No se puede pedir por separado.

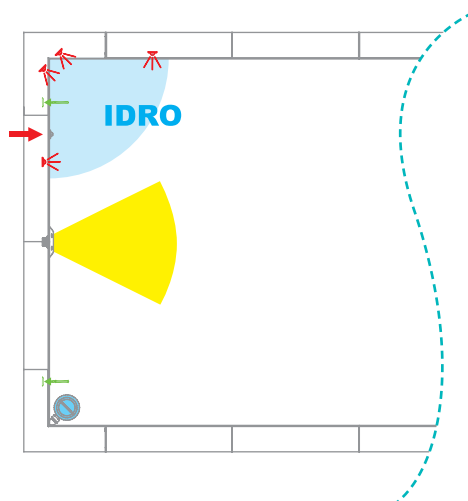
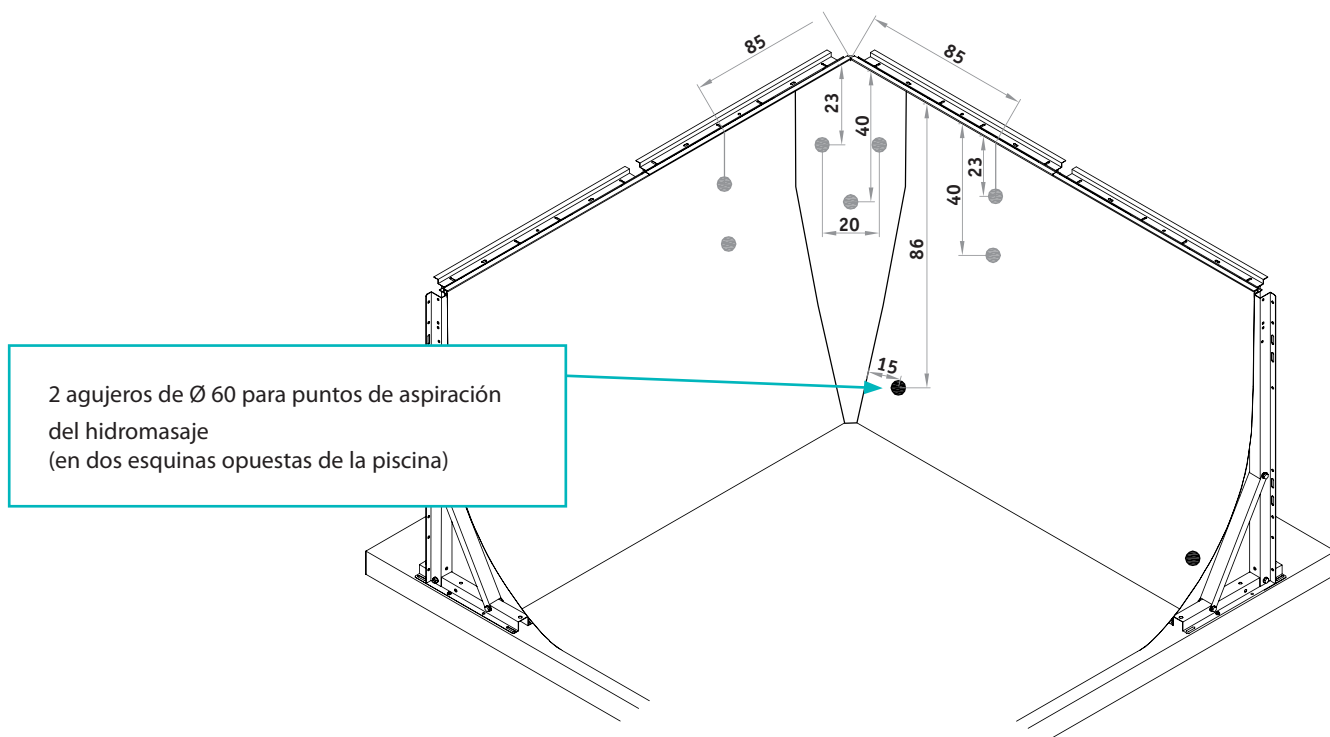

**KIT DE HIDROMASAJE CON 7 JETS**



# Estructura de acero para DOLCEVITA elevada

*Dolce Vita*

La piscina elevada DolceVita se adapta a cualquier contexto, evitando así la construcción de una placa de hormigón reforzado. Usa un marco especial de base modular hecho de acero y pintado con polvo epoxi.

Con este accesorio estructural innovador y único, que puede ir acompañado de un certificado de movilidad y fácil retirada de la piscina, puedes instalar DolceVita y la piscina Divina en cualquier tipo de situación, para cubrir todas tus necesidades, incluso las más especiales.

Descripción	Referencia de Laghetto	Código	Precio sin IVA	Código Alfanum.
ESTRUCTURA DE ACERO PARA UN MONTAJE SIN BLOQUES DOLCEVITA / DIVINA 3x5	DVC35KITTB	69626	<b>2.935,00</b>	A06
ESTRUCTURA DE ACERO PARA UN MONTAJE SIN BLOQUES DOLCEVITA / DIVINA 3x6	DVC36KITTB	69627	<b>3.420,00</b>	A06
ESTRUCTURA DE ACERO PARA UN MONTAJE SIN BLOQUES DOLCEVITA / DIVINA 3x7	DVC37KITTB	69628	<b>3.904,00</b>	A06
ESTRUCTURA DE ACERO PARA UN MONTAJE SIN BLOQUES DOLCEVITA / DIVINA 4x8	DVC48KITTB	69629	<b>4.764,00</b>	A06
ESTRUCTURA DE ACERO PARA UN MONTAJE SIN BLOQUES DOLCEVITA 4x9	DVC49KITTB	69630	<b>5.250,00</b>	A06
ESTRUCTURA DE ACERO PARA UN MONTAJE SIN BLOQUES DOLCEVITA 5x10	DVC510KITTB	69631	<b>7.978,00</b>	A06

## BASE PARA MONTAJE DIRECTO SOBRE EL SUELO

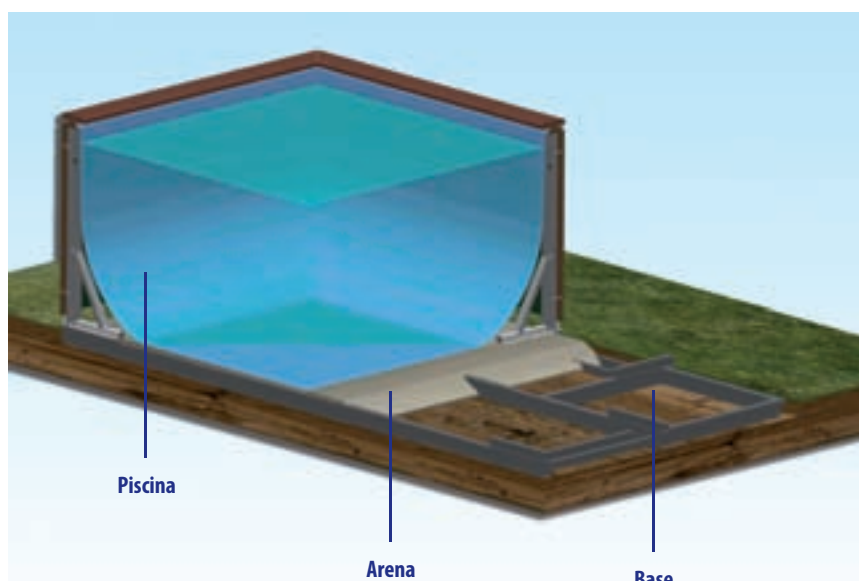

- ▶ Instalación de cero impacto.
- ▶ Para instalaciones en las que no se pueden hacer cimientos de hormigón.
- ▶ Fácil de mover y montar.
- ▶ Totalmente extraíble.

# Componentes de acero inoxidable

para estabilizar la estructura de la piscina



*Dolce Vita*

El kit es un sistema de bloqueo de acero inox AISI 304 formado por sujeciones que permiten evitar la curvatura estructural normal (desalineación) de la DolceVita durante la fase de llenado.

Descripción	Referencia de Laghetto	Código	Precio sin IVA	Código Alfanum.
Kit para DOLCEVITA 2x4	DV24KITAL	69616	<b>359,00</b>	A06
Kit para DOLCEVITA 2x5	DV25KITAL	69617	<b>435,00</b>	A06
Kit para DOLCEVITA 3x4	DV34KITAL	71123	<b>426,00</b>	A06
Kit para DOLCEVITA 3x5	DV35KITAL	69619	<b>496,00</b>	A06
Kit para DOLCEVITA 3x6	DV36KITAL	69618	<b>575,00</b>	A06
Kit para DOLCEVITA 3x7	DV37KITAL	69620	<b>633,00</b>	A06
Kit para DOLCEVITA 4x8	DV48KITAL	69621	<b>772,00</b>	A06
Kit para DOLCEVITA 4x9	DV49KITAL	69622	<b>850,00</b>	A06
Kit para DOLCEVITA 5x10	DV510KITAL	69623	<b>988,00</b>	A06

## KIT DE FIJACIÓN Y ALINEACIÓN

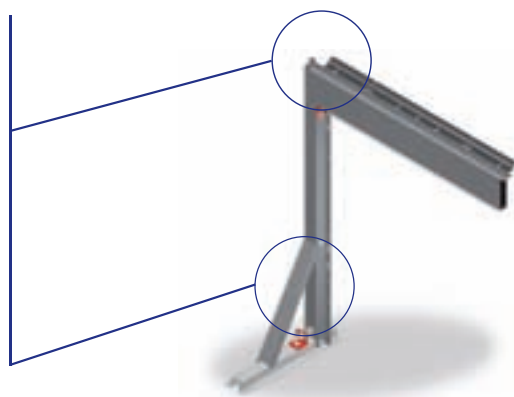

**EL KIT ES UN SISTEMA DE BLOQUEO DE ACERO INOX AISI 304 FORMADO POR SUJECCIONES QUE PERMITEN EVITAR LA CURVATURA ESTRUCTURAL NORMAL (DESALINEACIÓN) DE LA DOLCEVITA DURANTE LA FASE DE LLENADO.**

- ▶ Con el kit no puedes alinear la piscina si ya está llena.
- ▶ Solo es compatible sin ninguna modificación con las estructuras DolceVita posteriores a abril de 2014.
- ▶ No puedes añadir el kit a la piscina montada; para encajarlo hay que desmontar la piscina totalmente.
- ▶ Si la estructura DolceVita ha sido comprada antes de abril de 2014 serán necesarias algunas modificaciones en la estructura.

# DOLCEVITA: Tamaños de cimientos



## CIMENTOS DE HORMIGÓN

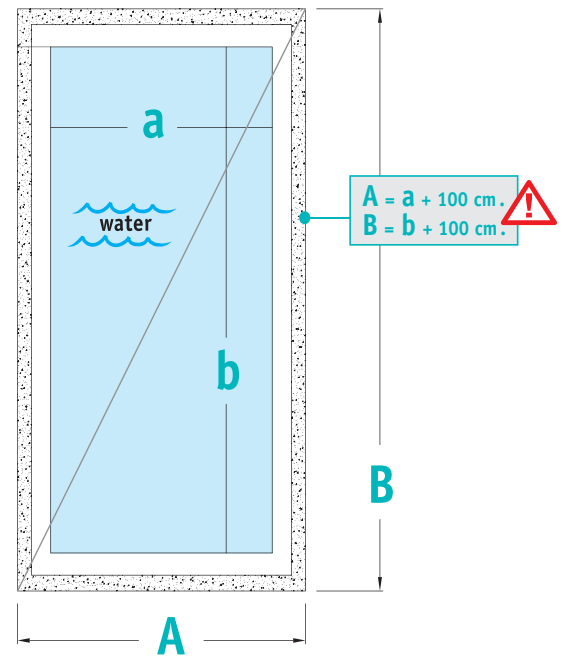
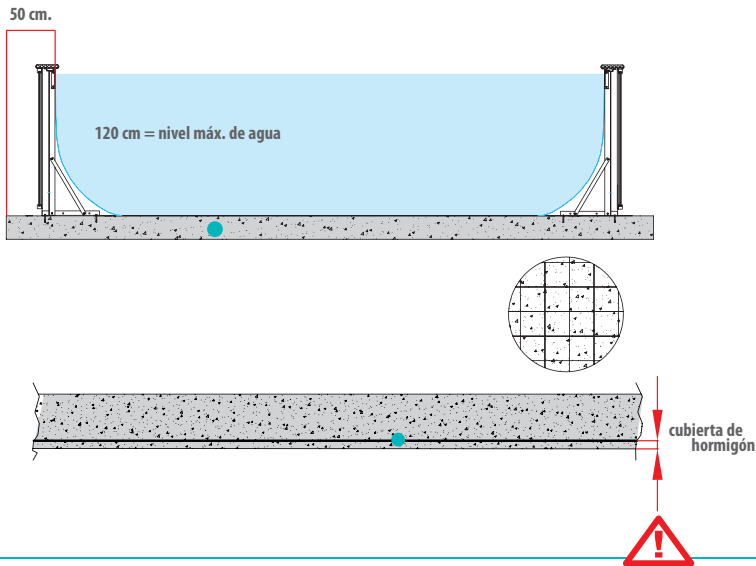

- Consulta a un ingeniero para conocer los requisitos óptimos para su instalación
- Asegúrate de que los cimientos son realmente rectangulares con las mismas diagonales
- Consulta a un experto en geología para averiguar si los cimientos son factibles en caso de que el suelo sea inestable
- La superficie de los cimientos debe quedar suave, sin imperfecciones
- Gradiente de tolerancia del perímetro de la placa =  $\pm 1$  cm

PIDE INFORMACIÓN TÉCNICA A TU COMERCIAL DE LAGHETTO

## TAMAÑOS DE CIMENTOS PARA DOLCEVITA DIVA LTI

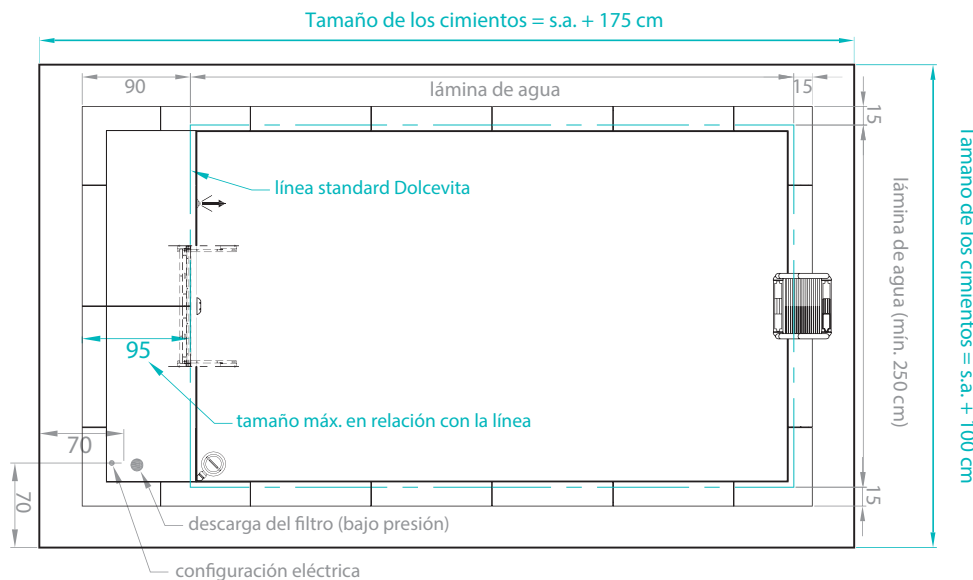

# DolceVita: Ubicación de accesorios standard - Skimmer, boquilla y luz



*Dolce Vita*

24

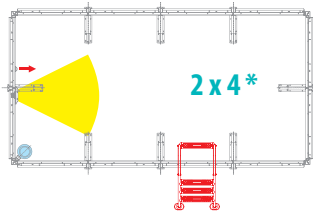

25

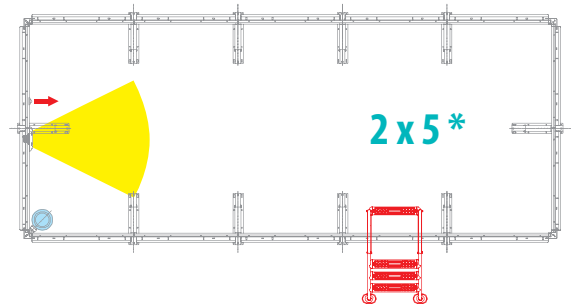

35

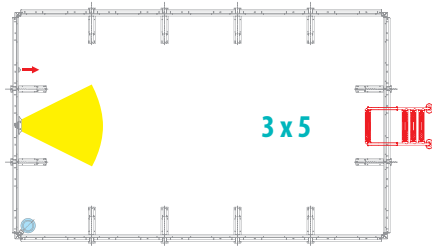

36

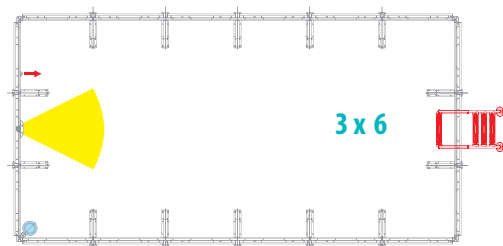

37

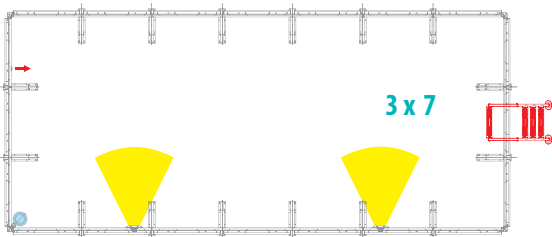

49

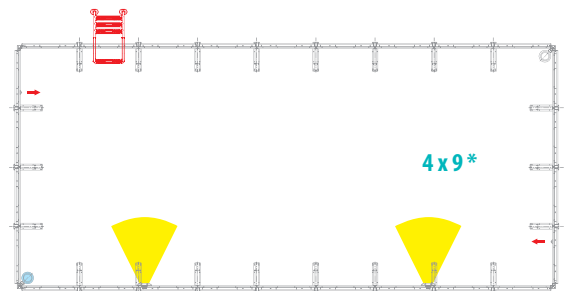

48

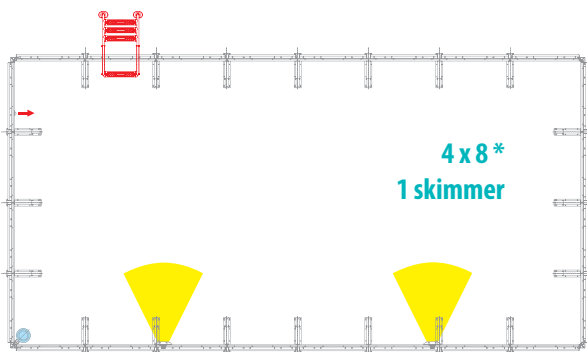

510

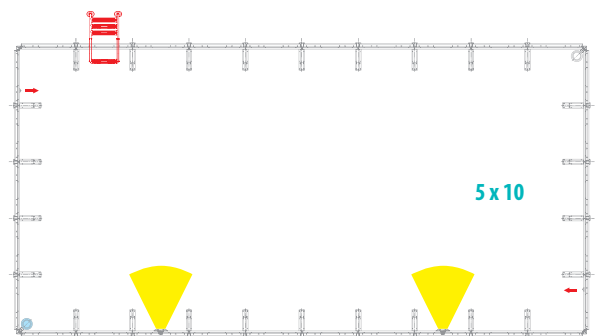

\* Este tamaño no permite colocar la escalera en el centro del lado corto.

# Modelo DIVINA



**5** | **3** years  
WARRANTY



**1**  
Estructura interna

**2**  
Liner de piscina



**5**  
Paneles con borde superior integrado.

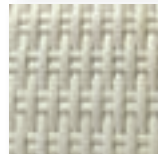

**9**

Paneles de contención en el suelo.



**3**  
Sistema de filtración (como en el esquema)  
Atención: el sistema de filtración no incluye el panel eléctrico.



Filtros de arena AstralPool

**4**  
Foco LED con brillo elevado:  
1 punto hasta el modelo 36  
2 puntos a partir del modelo 37

**6**  
Sistema de aspiración.

**7**  
Kit de fijación y alineación.

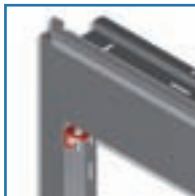

**8**  
Exclusiva, especial para la versión Divina.



## KIT DE PISCINA

$$= 1 + 2 + 3 + 4 + 5 + 6 + 7 + 8 + 9$$



PANELES Y BORDE SUPERIOR INTEGRADOS EN UN PANEL DE UNA PIEZA HECHO DE MIMBRE, DISPONIBLE EN DOS COLORES: GRIS O BLANCO LAGHETTO.  
LINER DE PISCINA (POSIBLES COLORES: ARENA O BLANCO)

x =

**BIGR** (liner blanco y paneles grises)

**BIBI** (liner blanco y paneles blanco Lighthouse)

**BEGR** (liner beige y paneles grises)

**BEBI** (liner beige y paneles blanco Lighthouse)



PISCINAS SEMIENTERRADAS - DIVINA

# Modelo DIVINA

estructura ÚNICAMENTE para montaje en BASE DE HORMIGÓN



*Divina*

Modelo Laghetto	Descripción	a) Referencia de Laghetto	Código	Precio sin IVA	Código Alfanum.
3x5	Sistema de filtración de arena de 10 m³/h con 1 skimmer	KITDVC35xS10DSCA	35xS10DSCA	<b>19.937,00</b>	A06
3x6	Sistema de filtración de arena de 10 m³/h con 1 skimmer	KITDVC36xS10DSCA	36xS10DSCA	<b>21.672,00</b>	A06
3x7	Sistema de filtración de arena de 10 m³/h con 1 skimmer	KITDVC37xS10DSCA	37xS10DSCA	<b>23.412,00</b>	A06
4x8	Sistema de filtración de arena de 10 m³/h con 1 skimmer	KITDVC48xS10DSCA	48xS10DSCA	<b>27.584,00</b>	A06

# Modelo DIVINA

estructura ÚNICAMENTE para montaje sobre el TERRENO



*Divina*

DolceVita Divina se puede integrar en cualquier entorno, evitando además la construcción de una placa de hormigón armado al usar un marco basal modular especial fabricado en acero con revestimiento en polvo.

Modelo Laghetto	Descripción	b) Referencia de Laghetto	c) estructura de acero*	Código	Precio sin IVA	Código Alfanum.
3x5	Sistema de filtración de arena de 10 m³/h con 1 skimmer	KITDVC35XS10DSTB	DVC35KITTB	35xS10DSTB	<b>20.657,00</b>	A06
3x6	Sistema de filtración de arena de 10 m³/h con 1 skimmer	KITDVC36XS10DSTB	DVC36KITTB	36xS10DSTB	<b>22.392,00</b>	A06
3x7	Sistema de filtración de arena de 10 m³/h con 1 skimmer	KITDVC37XS10DSTB	DVC37KITTB	37xS10DSTB	<b>24.132,00</b>	A06
4x8	Sistema de filtración de arena de 10 m³/h con 1 skimmer	KITDVC48XS10DSTB	DVC48KITTB	48xS10DSTB	<b>28.771,00</b>	A06

\*Recuerda incluir también el código de la estructura de la base de acero en el pedido de compra, que se describe en la página 635.

Cambia X por las 4 letras siguientes en función de la combinación de colores deseada:

**BIGR** liner blanco y paneles grises

**BEGR** liner beige y paneles grises

**BIBI** liner blanco y paneles blanco Laghetto

**BEBI** liner beige y paneles blanco Laghetto



tu espejo de agua



## *Dolce Vita*

De diseño elegante, se trata de un nuevo proyecto que renueva el mundo de la piscina. El rattan de altísima calidad y sólida tecnología garantizan su uso en el tiempo.



## PLAYA

Es una elegantísima mini-piscina que se adapta perfectamente a terrazas y jardines.

Agua caliente, masaje de aire y burbujas y espacio para tomar el sol.

Disponibles en colores Laghetto: blanco Laghetto y gris.



PISCINAS ELEVADAS DE MADERA

## Modelo Vanille y Violette

Piscinas redondas de madera



Piscinas redondas de 6 y 8 lados. Pino francés con tratamiento autoclave IV. Liner Azul 50/100 en modelo Vanille, y liner 75/100 en modelo Violette y Vasto. Escalera de madera y acero inoxidable, manta protectora de suelo de 200 g/m<sup>2</sup>, protector de pared, skimmer, válvula de retorno y filtro de arena en los modelos Vanille y Violette. Se recomienda losa de hormigón de espesor mínimo 15 cm.

Dimensiones exteriores	Volumen (l)	Filtro Arena (arena incluida)	Peso (kg)	Embalaje	Código	Precio sin IVA	Código Alfanum.
Ø500 x 127 cm	15.500	4 m <sup>3</sup> /h	120 / 770	120x80x78	800003	<b>4.099,00</b>	A04
Ø400 x 119 cm	8.000	6 m <sup>3</sup> /h	124 / 530	120x80x78	800002	<b>2.885,00</b>	A04
Ø428 x 136 cm	12.200	4 m <sup>3</sup> /h	105 / 740	120x80x78	790302	<b>3.922,00</b>	A04
Ø428 x 117 cm	10.500	6 m <sup>3</sup> /h	115 / 690	120x80x78	790210	<b>4.254,00</b>	A04



Vanille - 800002



Violette - 800003



## Modelo Grenade, Cannelle y Safran

Piscinas ovaladas de madera



Piscinas ovaladas de 8 lados con postes laterales. Pino francés con tratamiento autoclave IV. Liner Azul 60/100 en modelo Grenade y Cannelle y liner 75/100 en modelo Safran. Escalera de madera y acero inoxidable, manta protectora de suelo de 200 g/m<sup>2</sup>, protector de pared, skimmer, válvula de retorno y filtro de arena. Obligatoria losa de hormigón de espesor mínimo 15 cm.

Dimensiones exteriores	Volumen (l)	Filtro Arena (arena incluida)	Peso (kg)	Embalaje	Código	Precio sin IVA	Código Alfanum.
620 x 395 x 136 cm	22.000	8 m <sup>3</sup> /h	210 / 1.040	80x120x100 - 400x120x57	7900892	<b>7.395,00</b>	A04
536 x 336 x 117 cm	13.000	6 m <sup>3</sup> /h	147 / 800	80x120x100 - 350x120x45,8	7900872	<b>5.814,00</b>	A04
436 x 336 x 117 cm	10.000	4 m <sup>3</sup> /h	100 / 650	80x120x78 - 300x120x44	7900862	<b>4.692,00</b>	A04



Grenade 2 - 7900862



Cannelle 2 - 7900872



Safran 2 - 7900892



PISCINAS ELEVADAS DE MADERA

## Modelo Vermela, Orange, Macadamia y Bambu

Piscinas ovaladas de madera

Piscinas ovaladas de 8 lados con vigas enterradas. Pino francés con tratamiento autoclave IV. Liner Azul 75/100 en estos tres modelos. Escalera de madera y acero inoxidable, manta protectora de suelo de 200 g/m<sup>2</sup>, protector de pared, skimmer, válvula de retorno y filtro de arena. Obligatoria losa de hormigón de espesor mínimo 17 cm.

Dimensiones exteriores	Volumen (l)	Filtro Arena (arena incluida)	Peso (kg)	Embalaje	Código	Precio sin IVA	Código Alfanum.
672 x 472 x 146 cm	31.000	8 m <sup>3</sup> /h	300 / 1.200	200x80x100 - 400x120x55	790098	<b>8.870,00</b>	A04
752 x 456 x 146 cm	34.500	10 m <sup>3</sup> /h	1.795	600x120x50,5 - 200x80x100	800007	<b>8.763,00</b>	A04
632 x 335 x 130 cm	17.900	6 m <sup>3</sup> /h	1.240	405x111x54 - 200x78x80	KPBOC632	<b>6.859,00</b>	A04
535 x 335 x 130 cm	14.600	6 m <sup>3</sup> /h	987	355x111x53 - 200x78x80	KPBOC535	<b>5.926,00</b>	A04
656 x 456 x 131 cm	24.700	8 m <sup>3</sup> /h	250 / 1.190	120x80x100 - 400x114x65	790203	<b>7.191,00</b>	A04



Vermela - 790098



Orange - 800007



Macadamia - KPBOC632

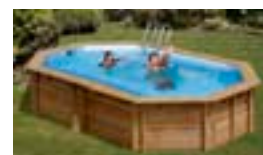

Bambu - KPBOC535

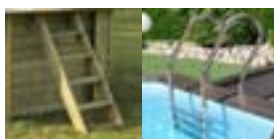

## Modelo Carra, Marbella, Evora y Braga

Piscinas cuadradas y rectangulares de madera

Piscina cuadrada con postes laterales y piscinas rectangulares con vigas enterradas. Pino francés con tratamiento autoclave IV. Liner Azul 60/100 en el modelo Carra y liner 75/100 en los modelos Evora y Braga. Escalera de madera y acero inoxidable, manta protectora de suelo de 200 g/m<sup>2</sup>, protector de pared, skimmer, válvula de retorno y filtro de arena. Obligatoria losa de espesor mínimo de 15 cm en el modelo Carra y losa de hormigón de espesor mínimo de 17 cm en los modelos Evora y Braga.

Dimensiones exteriores	Volumen (l)	Filtro Arena (arena incluida)	Peso (kg)	Embalaje	Código	Precio sin IVA	Código Alfanum.
1.018 x 427 x 146 cm	50.000	10 m <sup>3</sup> /h		200x80x100 - 400x120x92	788032	<b>15.186,00</b>	A04
815 x 420 x 146 cm	37.000	10 m <sup>3</sup> /h	300 / 1.540	200x80x100 - 405x111x77	790207	<b>11.371,00</b>	A04
620 x 420 x 133 cm	24.100	10 m <sup>3</sup> /h	400 / 1.180	80x120x100 - 405x111x62	790206	<b>9.100,00</b>	A04
620 x 420 x 136 cm	22.000	10 m <sup>3</sup> /h	400 / 1.220	80x120x100 - 405x111x62	800009	<b>10.863,00</b>	A04
420 X 270 X 117 cm	8.600	4 m <sup>3</sup> /h	252 / 700	80x200x85 - 400x120x40	7900962	<b>6.220,00</b>	A04
305 x 305 x 119 cm	7.700	4 m <sup>3</sup> /h	160 / 570	80x120x78 - 305x111x45	790205	<b>4.136,00</b>	A04
375 x 200 x 68 cm	2.850	2 m <sup>3</sup> /h	40 / 325	60x40x80 - 180x65x49	790204	<b>2.336,00</b>	A04
225 x 225 x 68 cm	2.300	2 m <sup>3</sup> /h	15 / 200	47x30x60 - 200x120x60	790000	<b>1.454,00</b>	A04



Carra - 790205



Evora - 790206



Braga - 790207

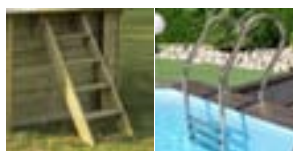





PISCINAS ELEVADAS DE PARED DE COMPOSITE

# Modelo Avantgarde

Piscinas de pared de composite



Piscina de 124 cm de altura con forma rectangular y paneles premontados. Playa con ranura para insertar liner. Fácil instalación y nulo mantenimiento. Posibilidad de enterrar. Liner gris 60/100. Escalera exterior de composite e interior de acero inoxidable, manta protectora de suelo de 200 g/m<sup>2</sup>, embellecedores de aluminio, perfilería de acero, skimmer, válvula de retorno y filtro de arena. Se recomienda losa de hormigón de espesor mínimo 15 cm.

Dimensiones exteriores	Volumen (l)	Filtro Arena (arena incluida)	Peso (kg)	Embalaje	Código	Precio sin IVA	Código Alfanum.
606 x 326 x 124 cm	17.875	5 m <sup>3</sup> /h	1.220	170x130x140	KPCOR60N	<b>10.957,00</b>	A04
606 x 326 x 124 cm	17.875	5 m <sup>3</sup> /h	1.220	170x130x140	KPCOR60LN	<b>10.758,00</b>	A04
326 x 326 x 96 cm	6.600	3 m <sup>3</sup> /h	900	170x130x90	KPCOR28	<b>5.550,00</b>	A04
466 x 326 x 124 cm	13.400	4 m <sup>3</sup> /h	1.000	170x130x90	KPCOR46N	<b>8.947,00</b>	A04
326 x 186 cm	3.300	4 m <sup>3</sup> /h	450	170x130x90	KPCOR2814	<b>4.520,00</b>	A04

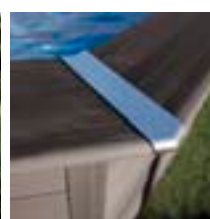
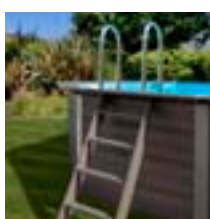

Nota (para todas las piscinas elevadas de madera): Es posible que el filtro suministrado no corresponda con la imagen mostrada. La referencia KPCOR60NL incluye un foco LED.

# Modelo Avantgarde

Piscina de pared de composite



Piscinas de 124 cm de altura con forma ovalada y redonda y paneles premontados. Playa con ranura para insertar liner. Fácil instalación y nulo mantenimiento. Posibilidad de enterrar. Liner gris 60/100. Escalera exterior de composite e interior de acero inoxidable, manta protectora de suelo de 200 g/m<sup>2</sup>, embellecedores de aluminio, perfilería de acero, skimmer, válvula de retorno y filtro de arena. Se recomienda losa de hormigón de espesor mínimo 15 cm.

Dimensiones exteriores	Volumen (l)	Filtro Arena (arena incluida)	Peso (kg)	Embalaje	Código	Precio sin IVA	Código Alfanum.
804 x 386 x 124 cm	27.000	6 m <sup>3</sup> /h	1.450	170x150x170	KPCOV80	<b>11.016,00</b>	A04
664 x 386 x 124 cm	21.500	6 m <sup>3</sup> /h	1.220	170x130x140	KPCOV66	<b>9.314,00</b>	A04
664 x 386 x 124 cm	21.500	6 m <sup>3</sup> /h	1.220	170x130x140	KPCOV66L	<b>9.626,00</b>	A04
524 x 386 x 124 cm	16.210	6 m <sup>3</sup> /h	980	170x130x140	KPCOV52	<b>7.451,00</b>	A04
D. 410 x 124 cm	11.000	4 m <sup>3</sup> /h	735	170x130x108	KPCO41	<b>5.647,00</b>	A04
664 x 386 x 154 cm	-	8 m <sup>3</sup> /h	1.375	170x130x156	KPCOV6650	<b>11.311,00</b>	A04

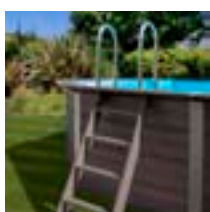
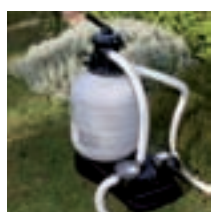

Las referencias que acaban en L tienen incluido un foco LED.

## Piscinas de composite

Liner: Tratamiento Anti-ultravioleta que retrasa el envejecimiento del PVC.

Composite: Las piscinas de composite están fabricadas de un nuevo material mezcla de madera (harina de madera) y polímeros.







PISCINAS ELEVADAS DE PARED DE ACERO

## Modelo Mauritius

Piscinas de pared de acero



Piscinas de 132 cm de altura, con liner azul 40/100, perfilería de acero y protectores de inyección. Escalera de seguridad plataforma + 2x3 peldaños y tapiz de suelo de polietileno de 115 g/m<sup>2</sup>.

Dimensiones exteriores	Volumen (l)	Filtro Arena (arena incluida)	Peso (kg)	Embalaje	Código	Precio sin IVA	Código Alfanum.
730 x 375 x 132 cm	28.217	6 m <sup>3</sup> /h	335	120x80x169	KITPROV738WO	<b>3.638,00</b>	A04
610 x 375 x 132 cm	23.281	6 m <sup>3</sup> /h	270	90x80x169	KITPROV618WO	<b>3.109,00</b>	A04
500 x 300 x 132 cm	16.210	6 m <sup>3</sup> /h	260	90x80x169	KITPROV508WO	<b>2.804,00</b>	A04
Ø550 x 132 cm	27.798	6 m <sup>3</sup> /h	243	90x80x169	KITPR558WO	<b>2.729,00</b>	A04
Ø460 x 132 cm	19.444	6 m <sup>3</sup> /h	238	90x80x169	KITPR458WO	<b>2.223,00</b>	A04
Ø350 x 132 cm	11.250	6 m <sup>3</sup> /h	184	90x80x169	KITPR358WO	<b>1.950,00</b>	A04

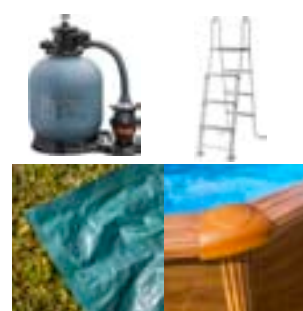

## Modelo Pacific

Piscinas de pared de acero



Piscinas de 120 cm de altura, con liner azul 30/100 (modelos 730 y 610 con liner azul 40/100), perfilería de acero, protectores de inyección y escalera de 2x3 peldaños.

Dimensiones exteriores	Volumen (l)	Filtro Arena (arena incluida)	Peso (kg)	Embalaje	Código	Precio sin IVA	Código Alfanum.
730 x 375 x 120 cm	25.323	4 m <sup>3</sup> /h	287	90x80x169	KIT730W	<b>3.207,00</b>	A04
610 x 375 x 120 cm	20.893	4 m <sup>3</sup> /h	235	80x60x169	KIT610W	<b>2.646,00</b>	A04
500 x 300 x 120 cm	14.550	4 m <sup>3</sup> /h	224	80x60x169	KIT500W	<b>2.240,00</b>	A04
Ø460 x 120 cm	17.450	4 m <sup>3</sup> /h	172	80x60x169	KIT460W	<b>1.764,00</b>	A04
Ø350 x 120 cm	10.102	4 m <sup>3</sup> /h	146	80x60x169	KIT350W	<b>1.515,00</b>	A04
Ø240 x 120 cm	4.750	4 m <sup>3</sup> /h	126	80x60x169	KIT240W	<b>1.395,00</b>	A04
300 x 120 cm	7.418	4 m <sup>3</sup> /h	127	80x60x154	KIT300W	<b>1.466,00</b>	A04

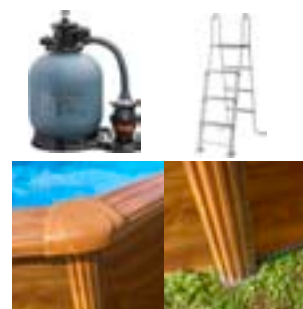



PISCINAS ELEVADAS DE PARED DE ACERO

## Modelo Amazonia

Piscinas de pared de acero



Piscinas de 132 cm de altura, con liner azul 40/100, perfilería de acero y protectores de inyección. Escalera de seguridad plataforma + 2x3 peldaños y tapiz de suelo de polietileno de 115 g/m<sup>2</sup>. Viga de acero enterrada de 15x15 cm y sistema de Omegas.

Dimensiones exteriores	Volumen (l)	Filtro Arena (arena incluida)	Peso (kg)	Embalaje	Código	Precio sin IVA	Código Alfanum.
730 x 375 x 132 cm	28.217	6 m <sup>3</sup> /h	348	120x80x169	KITPROV7388WO	<b>4.817,00</b>	A04
610 x 375 x 132 cm	23.281	6 m <sup>3</sup> /h	279	90x80x169	KITPROV6188WO	<b>4.073,00</b>	A04



## Modelo Granada

Piscinas de pared de acero decoración grafito



Piscinas de 132 cm de altura, con liner gris 40/100, perfilería de acero y protectores de inyección. Escalera de seguridad plataforma + 2x3 peldaños y tapiz de suelo de polietileno de 115 g/m<sup>2</sup>. Las piscinas 7388GF y 6188GF se instalan con vigas enterradas.

Dimensiones exteriores	Volumen (l)	Filtro Arena (arena incluida)	Peso (kg)	Embalaje	Código	Precio sin IVA	Código Alfanum.
730 x 375 x 132 cm	28.217	6 m <sup>3</sup> /h	348	120x80x169	KITPROV7388GF	<b>4.817,00</b>	A04
610 x 375 x 132 cm	23.281	6 m <sup>3</sup> /h	279	90x80x169	KITPROV6188GF	<b>4.074,00</b>	A04
730 x 375 x 132 cm	28.217	6 m <sup>3</sup> /h	335	120x80x169	KITPROV738GF	<b>3.639,00</b>	A04
610 x 375 x 132 cm	23.281	6 m <sup>3</sup> /h	270	90x80x169	KITPROV618GF	<b>3.109,00</b>	A04
500 x 300 x 132 cm	16.210	6 m <sup>3</sup> /h	260	90x80x169	KITPROV508GF	<b>2.804,00</b>	A04
Ø550 x 132 cm	27.798	6 m <sup>3</sup> /h	243	90x80x169	KITPR558GF	<b>2.730,00</b>	A04
Ø460 x 132 cm	19.444	6 m <sup>3</sup> /h	238	90x80x169	KITPR458GF	<b>2.223,00</b>	A04
Ø350 x 132 cm	11.250	6 m <sup>3</sup> /h	184	1/90x80	KITPR358GF	<b>1.950,00</b>	A04



**NUEVO 2023**

PISCINAS ELEVADAS DE PARED DE ACERO

# Modelo Kea

Piscinas de pared de acero

**NUEVO 2023**Piscinas de 120 cm de altura, con liner gris 40/100, perifería de acero y protectores de inyección. Escalera de seguridad de plataforma y tapiz de suelo de polietileno de 115 g/m<sup>2</sup>.

Dimensiones exteriores	Volumen (l)	Filtro Arena (arena incluida)	Peso (kg)	Embalaje	Código	Precio sin IVA	Código Alfanum.
730 x 375 x 120 cm	25.323	4 m <sup>3</sup> /h	-	90x80x169	KIT730GF	<b>3.080,00</b>	A04
610 x 375 x 120 cm	20.893	4 m <sup>3</sup> /h	-	80x60x169	KIT610GF	<b>2.542,00</b>	A04
500 x 300 x 120 cm	14.550	4 m <sup>3</sup> /h	-	80x60x190	KIT500GF	<b>2.153,00</b>	A04
460 x 120 cm	17.450	4 m <sup>3</sup> /h	-	80x60x169	KIT460GF	<b>1.693,00</b>	A04
350 x 120 cm	10.102	4 m <sup>3</sup> /h	-	80x60x169	KIT350GF	<b>1.455,00</b>	A04
300 x 120 cm	7.418	4 m <sup>3</sup> /h	-	80x60x169	KIT300GF	<b>1.402,00</b>	A04
240 x 120 cm	4.750	4 m <sup>3</sup> /h	-	80x60x169	KIT240GF	<b>1.339,00</b>	A04



# Modelo Haiti

Piscinas de pared de acero decoración color blanco

Piscinas de 132 cm de altura, con liner azul 40/100, perifería de acero, protectores de inyección. Escalera de seguridad plataforma+ 2x3 peldaños y tapiz de suelo de polietileno de 115 g/m<sup>2</sup>.

Dimensiones exteriores	Volumen (l)	Filtro Arena (arena incluida)	Peso (kg)	Embalaje	Código	Precio sin IVA	Código Alfanum.
1000 x 550 x 132 cm	56.111	10 m <sup>3</sup> /h	681	120x100x169	KITPROV10288	<b>6.261,00</b>	A04
915 x 470 x 132 cm	43.595	8 m <sup>3</sup> /h	570	120x80x169	KITPROV9188	<b>5.650,00</b>	A04
800 x 470 x 132 cm	37.474	8 m <sup>3</sup> /h	474	120x80x169	KITPROV8188	<b>4.899,00</b>	A04
730 x 375 x 132 cm	28.217	6 m <sup>3</sup> /h	348	120x80x169	KITPROV7388	<b>4.323,00</b>	A04
610 x 375 x 132 cm	23.281	6 m <sup>3</sup> /h	279	90x80x169	KITPROV6188	<b>3.765,00</b>	A04



PISCINAS





PISCINAS ELEVADAS DE PARED DE ACERO

## Modelo Fidji

Piscinas de pared de acero decoración blanco



Piscinas de 120 cm de altura, con liner azul 30/100 (modelos 730 y 610 con liner azul 40/100), perfilería de acero, protectores de inyección y escalera de seguridad 2x3 peldaños.

Dimensiones exteriores	Volumen (l)	Filtro Arena (arena incluida)	Peso (kg)	Embalaje	Código	Precio sin IVA	Código Alfanum.
730 x 375 x 120 cm	25.323	4 m <sup>3</sup> /h	287	90x80x169	KIT730ECO	<b>2.729,00</b>	A04
610 x 375 x 120 cm	20.893	4 m <sup>3</sup> /h	235	80x60x169	KIT610ECO	<b>2.119,00</b>	A04
500 x 300 x 120 cm	14.550	4 m <sup>3</sup> /h	224	80x60x169	KIT500ECO	<b>1.963,00</b>	A04
Ø550 x 120 cm	24.944	4 m <sup>3</sup> /h	209	80x60x169	KIT550ECO	<b>1.746,00</b>	A04
Ø460 x 120 cm	17.450	4 m <sup>3</sup> /h	172	80x60x169	KIT460ECO	<b>1.562,00</b>	A04
Ø350 x 120 cm	10.102	4 m <sup>3</sup> /h	146	80x60x169	KIT350ECO	<b>1.368,00</b>	A04
Ø300 x 120 cm	7.418	4 m <sup>3</sup> /h	136	80x60x169	KIT300ECO	<b>1.293,00</b>	A04
Ø240 x 120 cm	4.750	4 m <sup>3</sup> /h	120	1/80x60	KIT240ECO	<b>1.218,00</b>	A04



## Modelo Atlantis

Piscinas de pared de acero decoración blanco



Piscinas de 132 cm de altura, con liner azul 40/100, perfilería de acero, protectores de inyección. Escalera de seguridad plataforma+ 2x3 peldaños y tapiz de suelo de polietileno de 115 g/m<sup>2</sup>.

Dimensiones exteriores	Volumen (l)	Filtro Arena (arena incluida)	Peso (kg)	Embalaje	Código	Precio sin IVA	Código Alfanum.
1000 x 550 x 132 cm	56.111	10 m <sup>3</sup> /h	482	1/120x80	KITPROV1028	<b>6.021,00</b>	A04
915 x 470 x 132 cm	43.595	8 m <sup>3</sup> /h	466	1/120x80	KITPROV918	<b>4.599,00</b>	A04
800 x 470 x 132 cm	37.474	8 m <sup>3</sup> /h	415	1/120x80	KITPROV818	<b>3.871,00</b>	A04
730 x 375 x 132 cm	28.217	6 m <sup>3</sup> /h	348	1/120x80	KITPROV738	<b>3.217,00</b>	A04
610 x 375 x 132 cm	23.281	6 m <sup>3</sup> /h	279	1/120x80	KITPROV618	<b>2.729,00</b>	A04
500 x 300 x 132 cm	16.210	6 m <sup>3</sup> /h	260	1/90x80	KITPROV508	<b>2.393,00</b>	A04
Ø550 x 132 cm	27.798	6 m <sup>3</sup> /h	243	1/90x80	KITPR558	<b>2.473,00</b>	A04
Ø460 x 132 cm	19.444	6 m <sup>3</sup> /h	238	1/90x80	KITPR458	<b>1.998,00</b>	A04
Ø350 x 132 cm	11.250	6 m <sup>3</sup> /h	184	1/90x80	KITPR358	<b>1.763,00</b>	A04





COMPLEMENTOS

# Cubiertas de verano

Para piscinas elevadas de madera



Cubiertas de verano fabricadas en Polietileno y de espesor 400 µ.



Forma piscina	Modelo piscina	Cubierta verano	Precio sin IVA	Código Alfanum.	
REDONDAS	LILI	CV800008	<b>96,00</b>	A04	
	VANILLE	CV800002	<b>144,00</b>	A04	
	VIOLETTE	CV800003	<b>242,00</b>	A04	
OVALADAS	GRENADE	779530	<b>152,10</b>	A04	
	CANNELLE	779532	<b>156,70</b>	A04	
	SAFRAN	784800	<b>233,30</b>	A04	
	VERMELA	786634	<b>341,90</b>	A04	
	SEVILLA	CV790208	<b>445,00</b>	A04	
	MACADAMIA	CVKPBOC632	<b>200,00</b>	A04	
	BAMBU	CVKPBOC535	<b>157,00</b>	A04	
	ORANGE	CV800007	<b>411,00</b>	A04	
	VASTO	CV790210	<b>157,00</b>	A04	
	GRENADE 2	CV7900862	<b>141,00</b>	A04	
	CANNELLE 2	CV7900872	<b>146,00</b>	A04	
	SAFRAN 2	CV7900892	<b>216,00</b>	A04	
	CUADRADAS Y RECTANGULARES	CARRA	CV790205	<b>98,00</b>	A04
		MARBELLA	788453	<b>108,40</b>	A04
		EVORA	CV790206	<b>254,00</b>	A04
BRAGA		CV790207	<b>343,00</b>	A04	
MINT		786641	<b>466,60</b>	A04	
CARDAMON		786642	<b>559,30</b>	A04	
MANGO		CVKPBRC620	<b>206,00</b>	A04	
LEMON		CV790204	<b>105,00</b>	A04	
AVOCADO		CV790203	<b>295,00</b>	A04	
MARBELLA 2		CV7900962	<b>235,00</b>	A04	
CITY		CV790000	<b>62,00</b>	A04	



# Cubiertas de invierno

Para piscinas elevadas de madera

Cubiertas de invierno fabricadas en Polietileno y de espesor 580 g/m<sup>2</sup>.



Forma piscina	Modelo piscina	Cubierta invierno	Precio sin IVA	Código Alfanum.
REDONDAS	LILI	787058	<b>289,00</b>	A04
	VANILLE	779525	<b>328,60</b>	A04
	VIOLETTE	784801	<b>480,40</b>	A04
OVALADAS	GRENADE	779531	<b>346,70</b>	A04
	CANNELLE	786754	<b>423,80</b>	A04
	SAFRAN	779537	<b>559,80</b>	A04
	VERMELA	621103	<b>694,00</b>	A04
	SEVILLA	CI90208	<b>909,00</b>	A04
	MACADAMIA	CIKPBOC632	<b>499,00</b>	A04
	BAMBU	CIKPBOC535	<b>431,00</b>	A04
	ORANGE	CI800007	<b>793,00</b>	A04
	VASTO	CI790210	<b>344,00</b>	A04
	CUADRADAS Y RECTANGULARES	CARRA	CI790205	<b>246,00</b>
MARBELLA		788452	<b>285,40</b>	A04
EVORA		CI790206	<b>596,00</b>	A04
BRAGA		CI790207	<b>639,00</b>	A04
ANISE		778040	<b>583,00</b>	A04
CARDAMON		778042	<b>1.017,70</b>	A04
MANGO		CIKPBR620	<b>581,00</b>	A04
MINT		778041	<b>860,10</b>	A04
LEMON		CI790204	<b>185,00</b>	A04
CITY		790001	<b>155,60</b>	A04
AVOCADO		CI790203	<b>557,00</b>	A04
CAMOMILLE		790063	<b>473,00</b>	A04



COMPLEMENTOS

## Cubiertas de verano

Para piscinas elevadas de pared de acero



Cubiertas isotérmicas fabricadas en Polietileno y de espesor 180 µ.



Código	Dimensiones cubierta	Para piscina ovalada	Para piscina redonda	Precio sin IVA	Código Alfanum.
CPROV1020	995 x 545 cm	1000 x 550 cm	-	<b>260,00</b>	A04
CPROV915	910 x 460 cm	915 x 470 cm	-	<b>198,00</b>	A04
CPROV810	805 x 460 cm	810 x 470 cm	-	<b>173,00</b>	A04
CPROV730-FDR	725 x 370 cm	730 x 375 cm	-	<b>141,00</b>	A04
CPROV610-FDR	605 x 370 cm	610 x 375 cm	-	<b>104,00</b>	A04
CPROV600	620 x 370 cm	640 x 390 cm	-	<b>127,00</b>	A04
CPROV510	485 x 335 cm	500 x 350 cm	-	<b>84,00</b>	A04
CPROV505-FDR	495 x 295 cm	500 x 300 cm	-	<b>72,00</b>	A04
CPROV500	472 x 305 cm	500 x 340 cm	-	<b>82,00</b>	A04
CPR650	Ø635 cm	-	Ø640	<b>179,00</b>	A04
CPR550-FDR	Ø545 cm	-	Ø550	<b>140,00</b>	A04
CV450-FDR	Ø455 cm	-	Ø460 / Ø450	<b>89,00</b>	A04
CPR400-FDR	Ø395 cm	-	Ø400	<b>75,00</b>	A04
CV350-FDR	Ø345 cm	-	Ø350	<b>59,00</b>	A04
CV300-FDR	Ø295 cm	-	Ø300	<b>44,00</b>	A04
CV250	Ø245 cm	-	Ø240	<b>35,00</b>	A04

## Cubiertas de invierno

Para piscinas elevadas de pared de acero



Cubiertas de invierno fabricadas en Polietileno y de espesor 120 g/m<sup>2</sup>.



Código	Dimensiones cubierta	Para piscina ovalada	Para piscina redonda	Precio sin IVA	Código Alfanum.
CIPROV1001	1115 x 660 cm	1000 x 550 cm	-	<b>198,00</b>	A04
CIPROV911	1030 x 560 cm	915 x 470 cm	-	<b>152,00</b>	A04
CIPROV821	930 x 560 cm	800 x 470 cm	-	<b>139,00</b>	A04
CIPROV731	820 x 460 cm	730 x 375 cm	-	<b>107,00</b>	A04
CIPROV611	680 x 460 cm	610 x 375 cm	-	<b>95,00</b>	A04
CIPROV501	610 x 410 cm	500 x 300 cm	-	<b>67,00</b>	A04
CIPR651	Ø730 cm	-	Ø640	<b>146,00</b>	A04
CIPR551	Ø640 cm	-	Ø550	<b>102,00</b>	A04
CIPR451	Ø540 cm	-	Ø460 / Ø450	<b>86,00</b>	A04
CIPR401	Ø480 cm	-	Ø400	<b>67,00</b>	A04
CIPR351	Ø440 cm	-	Ø350	<b>59,00</b>	A04
CIPR301	Ø380 cm	-	Ø300	<b>50,00</b>	A04
CIPR241	Ø330 cm	-	Ø240	<b>46,00</b>	A04



COMPLEMENTOS

## Cubiertas de verano

Para piscinas elevadas de composite



Cubiertas isotérmicas fabricadas en Polietileno y de espesor 400 µ.



Código	Dimensiones cubierta	Para piscina ovalada	Para piscina redonda	Para piscina rectangular	Precio sin IVA	Código Alfanum.
CVKPC080	753 x 333 cm	758 x 338 cm	-	-	<b>340,00</b>	A04
CVKPC066	613 x 333 cm	618 x 338 cm	-	-	<b>272,00</b>	A04
CVKPC052	473 x 333 cm	478 x 338 cm	-	-	<b>214,00</b>	A04
CVKPC041	Ø 361 cm	-	Ø 366 cm	-	<b>154,00</b>	A04
CVKPCOR60	560 x 280 cm	-	-	606 x 326 cm	<b>246,00</b>	A04
CVKPCOR46	420 x 280 cm	-	-	606 x 326 cm	<b>195,00</b>	A04
CVKPCOR28	275 x 275 cm	-	-	326 x 326 cm	<b>135,00</b>	A04
CVKPCOR2814	275 x 135 cm	-	-	326 x 186 cm	<b>155,00</b>	A04

## Cubiertas de invierno

Para piscinas elevadas de composite



Cubiertas isotérmicas fabricadas en Polietileno y de espesor 580 g/m<sup>2</sup>.



Código	Dimensiones cubierta	Para piscina ovalada	Para piscina redonda	Para piscina rectangular	Precio sin IVA	Código Alfanum.
CIKPC080	828 x 408 cm	804 x 386 cm	-	-	<b>560,00</b>	A04
CIKPC066	688 x 408 cm	664 x 386 cm	-	-	<b>471,00</b>	A04
CIKPC052	548 x 408 cm	524 x 386 cm	-	-	<b>315,00</b>	A04
CIKPC041	Ø 480 cm	-	Ø 410 cm	-	<b>345,00</b>	A04
CIKPCOR60	640 x 360 cm	-	-	606 x 326 cm	<b>395,00</b>	A04
CIKPCOR46	516 x 376 cm	-	-	466 x 326 cm	<b>356,00</b>	A04
CIKPCOR28	360 x 360 cm	-	-	326 x 326 cm	<b>291,00</b>	A04
CIKPCOR2814	412 x 272 cm	-	-	326 x 186 cm	<b>276,00</b>	A04

## Mini



Bomba de calor ideal para calentar piscinas elevadas de hasta 20 m<sup>3</sup>. Ofrece una eficiencia óptima y un consumo de energía reducido en comparación con otros sistemas de calefacción de piscinas elevadas. No necesita bypass.

- Funciona a una temperatura exterior mínima de +12°C.
- Gas refrigerante R32, más ecológico.
- Cuerpo de acero galvanizado.
- Conexiones 32 y 38 mm.
- Suministrado con enchufe y protección de 30 mA.



	Código	Pack standard	Peso Std en kg	Volumen standard en m <sup>3</sup>	Precio sin IVA	Código Alfanum.
Mini 25 hasta 10 m <sup>3</sup>	71245-FDR	-	-	10	<b>500,00</b>	A05
Mini 45 hasta 16 m <sup>3</sup>	71258-FDR	-	-	16	<b>680,00</b>	A05

# Mantas protectoras

Mantas protectoras fabricadas en Poliéster y de espesor 110 g/m<sup>2</sup> (espesor código MPF509 de 4,5 mm).



Código	Dimensiones cubierta	Para piscina ovalada	Para piscina redonda	Precio sin IVA	Código Alfanum.
MPROV1100	1100 x 600 cm	1000 x 550 cm	-	<b>256,20</b>	A04
MPROV915	950 x 500 cm	915 x 470 cm	-	<b>194,20</b>	A04
MPROV810	825 x 500 cm	810 x 470 cm	-	<b>160,00</b>	A04
MPROV730	750 x 400 cm	730 x 375 cm	-	<b>126,90</b>	A04
MPROV610	625 x 400 cm	610 x 375 cm	-	<b>108,50</b>	A04
MPROV500	525 x 325 cm	500 x 300 cm	-	<b>92,60</b>	A04
MPR650	650 x 650 cm	-	Ø640	<b>150,60</b>	A04
MPR550	550 x 550 cm	-	Ø550	<b>116,20</b>	A04
MPR450	450 x 450 cm	-	Ø460 / Ø450	<b>81,90</b>	A04
MPR400	350 x 350 cm	-	Ø350 / Ø400	<b>69,10</b>	A04
MPR350	500 x 500 cm	-	Ø350 / Ø300	<b>57,60</b>	A04
MPR250	250 x 250 cm	-	Ø240	<b>36,50</b>	A04
MPF509-FDR	9 x 50 x 50 cm	-	-	<b>18,90</b>	A04
MPF509GY-FDR	7,5 x 50 x 50 cm	-	-	<b>29,60</b>	A04
MPF819	81 x 81 cm	-	-	<b>38,80</b>	A04
MPF509GR	50 x 50 cm	-	-	<b>33,20</b>	A04
MPF509P	50 x 50 cm	-	-	<b>30,60</b>	A04

# Liners

Fabricados en PVE, color azul y con dos sistemas de instalación, colgante (Se) ó overlap (OV).



Liner Azul



Sistema colgante (SC)



Sistema overlap (OV)

Código	Dimensiones liner	Espesor	Sistema	Precio sin IVA	Código Alfanum.
FPR558	Ø550 x 132 cm	40/100	SC	<b>608,00</b>	A04
FPR458	Ø460 x 132 cm	40/100	SC	<b>428,00</b>	A04
FPR358	Ø350 x 132 cm	40/100	SC	<b>320,00</b>	A04
FPR551	Ø550 x 120 cm	40/100	SC	<b>524,00</b>	A04
FPR451	Ø460 x 120 cm	40/100	SC	<b>369,00</b>	A04
FPR352	Ø350 x 120 cm	40/100	SC	<b>267,00</b>	A04
FPR301	Ø300 x 120 cm	40/100	SC	<b>257,00</b>	A04
FPR241	Ø240 x 120 cm	40/100	SC	<b>197,00</b>	A04
FPR354	Ø350 x 90 cm	30/100	SC	<b>238,00</b>	A04
FSP450	Ø450 x 90 cm	20/100	OV	<b>153,00</b>	A04
FSP400	Ø400 x 90 cm	20/100	OV	<b>134,00</b>	A04
FSP350	Ø350 x 90 cm	20/100	OV	<b>104,00</b>	A04
FSP300	Ø300 x 90 cm	20/100	OV	<b>89,00</b>	A04
FWPR30	Ø300 x 65 cm	20/100	OV	<b>83,00</b>	A04
FPROV1028	1000 x 550 x 132 cm	40/100	SC	<b>1.348,00</b>	A04
FPROV918	915 x 470 x 132 cm	40/100	SC	<b>919,00</b>	A04
FPROV818	800 x 470 x 132 cm	40/100	SC	<b>854,00</b>	A04
FPROV738	730 x 375 x 132 cm	40/100	SC	<b>705,00</b>	A04
FPROV618	610 x 375 x 132 cm	40/100	SC	<b>621,00</b>	A04
FPROV707	700 x 450 x 120 cm	40/100	SC	<b>860,00</b>	A04
FPROV627	625 x 375 x 120 cm	40/100	SC	<b>721,00</b>	A04
FPROV507	500 x 310 x 120 cm	40/100	SC	<b>623,00</b>	A04
FPROV915	915 x 470 x 120 cm	40/100	SC	<b>854,00</b>	A04
FPROV810	810 x 470 x 120 cm	40/100	SC	<b>804,00</b>	A04
FPROV730	730 x 375 x 120 cm	40/100	SC	<b>637,00</b>	A04
FPROV610	610 x 375 x 120 cm	40/100	SC	<b>558,00</b>	A04
FPROV500	500 x 300 x 120 cm	40/100	SC	<b>444,00</b>	A04

# Escaleras

Código	Tipo	Altura	Peldaños	Precio sin IVA	Código Alfanum.
ES1213	De seguridad	134 cm	Plataforma + 2x3 peldaños	<b>179,00</b>	A04
ET1213	Standard	134 cm	Plataforma + 2x4 peldaños	<b>160,00</b>	A04
AR11680	Standard Inox	142 cm	Plataforma + 2x4 peldaños	<b>494,70</b>	A04
AR109	Tipo Tijera	98 cm	2x2 peldaños	<b>66,90</b>	A04



ES1213-ET1213



AR11680



AR109

# Monoblocs de filtración

## Para piscinas de acero

Los filtros están certificados con la norma europea EN 16713-1:2015 que garantiza que cumple con las normativas de seguridad establecidas.



FA6100



FS500



FS320



FS400

Código	Diámetro	Caudal (l/h)	Potencia bomba	Carga de Arena (Kg)	Válvula - Posiciones	Precio sin IVA	Código Alfanum.
FA6100	Ø600 mm	10.000	485 W / 0,66 CV	± 130 Kg	6	<b>925,00</b>	A04
FS550	Ø500 mm	10.000	750 W / 1 CV	± 85 Kg	5	<b>642,00</b>	A04
FS500	Ø500 mm	8.000	550 W / 0,75 CV	± 85 Kg	5	<b>582,00</b>	A04
FS400	Ø400 mm	6.000	230 W / 0,31 CV	± 40 Kg	5	<b>354,00</b>	A04
FS320	Ø320 mm	4.000	180 W / 0,24 CV	± 20 Kg	5	<b>325,00</b>	A04
FS320NP	Ø320 mm	4.000	180 W / 0,24 CV	± 20 Kg	5	<b>243,00</b>	A04

NP: sin prefiltro





COMPLEMENTOS

## Skimmers



Descripción	Código	Precio sin IVA	Código Alfanum.
Skimmer + boquilla de impulsión. Color blanco.	AR100	<b>53,70</b>	A04
Skimmer + boquilla de impulsión. Color arena.	AR100W	<b>53,70</b>	A04
Skimmer + boquilla de impulsión. Color gris.	AR100G	<b>53,70</b>	A04

## Skimmers con filtro de cartucho



Caudal (l/h)	Potencia bomba	Cartucho	Código	Precio sin IVA	Código Alfanum.
3.800	70 W	AR82	AR125	<b>212,70</b>	A04
3.800	70 W	AR82	AR124	<b>175,00</b>	A04
2.000	72 W	AR86	AR121E	<b>147,30</b>	A04
2.000	35 W	AR86	CFS20	<b>41,25</b>	A04



Descripción	Código	Precio sin IVA	Código Alfanum.
Cartucho para AR125 / 124 / 118	AR82-FDR	<b>17,74</b>	A04
Cartucho para AR121 / 118	AR86-FDR	<b>13,00</b>	A04
Cartucho para AR11806	AR89-FDR	<b>12,00</b>	A04
Cartucho Tipo A para piscina autoportante	AR79-FDR	<b>8,18</b>	A04

## Reparador Liner y PVC

	Código	Pack standard	Peso Std en kg	Volumen standard en m3	Precio sin IVA	Código Alfanum.
Kit reparación Liner	72357	24	-	-	<b>6,30</b>	A04
Kit reparador PVC	V12-FDR	50	-	-	<b>4,30</b>	A04
Film reparador PVC	AR202-FDR	96	-	-	<b>3,60</b>	A04



72357



V12



AR202

## Cesto para skimmer

	Código	Pack standard	Peso Std en kg	Volumen standard en m3	Precio sin IVA	Código Alfanum.
Cesto para skimmer	AR500-FDR	6	-	-	<b>10,20</b>	A04
Compuerta para Skimmer	AR501-FDR	12	-	-	<b>10,50</b>	A04
Junta doble para Skimmer	AR502-FDR	12	-	-	<b>13,40</b>	A04
Junta doble para Skimmer + 2 juntas de válvula de retorno	AR521-FDR	12	-	-	<b>19,40</b>	A04
10 filtros de skimmer	40045-FDR	10	-	-	<b>16,10</b>	A04



AR500



AR501



AR502



AR521



40045

## Boquilla de impulsión

	Código	Pack standard	Peso Std en kg	Volumen standard en m3	Precio sin IVA	Código Alfanum.
Boquilla de impulsión	AR503-FDR	6	-	-	<b>15,10</b>	A04



## Tapa conexión manguera limpiafondos

	Código	Pack standard	Peso Std en kg	Volumen standard en m3	Precio sin IVA	Código Alfanum.
Tapa conexión de manguera	AR505-FDR	8	-	-	<b>11,00</b>	A04





REPUESTOS



## Manómetro

	Código	Pack standard	Peso Std en kg	Volumen standard en m3	Precio sin IVA	Código Alfanum.
Manómetro 0-3 bar	AR506-FDR	8	-	-	<b>18,30</b>	A04



## Válvula apertura/cierre Ø38-Ø32



	Código	Pack standard	Peso Std en kg	Volumen standard en m3	Precio sin IVA	Código Alfanum.
Válvula apertura/cierre Ø38-Ø32	AR512-FDR	12	-	-	<b>12,10</b>	A04



## Zuncho universal



	Código	Pack standard	Peso Std en kg	Volumen standard en m3	Precio sin IVA	Código Alfanum.
Zuncho universal	AR508-FDR	6	-	-	<b>28,40</b>	A04



## Cintaflón y 4 abrazaderas



	Código	Pack standard	Peso Std en kg	Volumen standard en m3	Precio sin IVA	Código Alfanum.
Cintaflón y 4 abrazaderas	AR510-FDR	24	-	-	<b>14,30</b>	A04



## Mangueras



40180 - 40181



40009



AR509

	Código	Pack standard	Peso Std en kg	Volumen standard en m3	Precio sin IVA	Código Alfanum.
Manguera para filtro 4 m - con 2 terminales 032 mm	40181-FDR	1	-	-	<b>30,98</b>	A04
Manguera para filtro 4 m - con 2 terminales 038 mm	40180-FDR	1	-	-	<b>32,68</b>	A04
Manguera de conexión 68 cm - 038 mm	60222-FDR	10	-	-	<b>15,19</b>	A04
Manguera de conexión 58 cm - 038 mm	60218-FDR	10	-	-	<b>15,19</b>	A04
Manguera de conexión 36 cm - 038 mm	60205-FDR	10	-	-	<b>13,22</b>	A04
Unión 2 mangueras flotantes 0 38 mm/ 32 mm	40009	12	-	-	<b>2,27</b>	A04
2 conectores de unión mangueras 038 + 4 abrazaderas 038	AR509-FDR	10	-	-	<b>16,20</b>	A04
2 conectores 038-32 mm + 4 abrazaderas 038-32 mm metálicas	AR511-FDR	10	-	-	<b>16,30</b>	A04
Kit de mangueras para piscina elevada	AR2100-FDR	1	-	-	<b>129,60</b>	A04

Incluye:

- 2 mangueras ( 038 mm x 4,5 m)
- 1 manguera ( 038 mm x 1,5 m)
- 1 manguera ( 038 mm x 0,68 m)
- 1 manguera ( 038 mm x 0,58 m)
- 1 manguera ( 038 mm x 0,40 m)
- 7 abrazaderas



AR511



SPAS  
Y SAUNAS



# SPAS Y SAUNAS



- |     |   |     |                                      |
|-----|---|-----|--------------------------------------|
| 660 | Nuestra gama de spas                                | 676 | Spas privados sin mueble             |
| 661 | Carta de colores para spas                          | 678 | Compactos para spas                  |
| 661 | Codificación estructura de spas privados con mueble | 679 | Complementos para spas               |
| 661 | Tipos de revestimiento                              | 680 | Accesorios                           |
| 662 | Equipamiento opcional                               | 684 | Accesorios Pool Jet                  |
| 663 | Equipamiento de serie                               | 685 | Accesorios minispas                  |
| 666 | Comparativa de los modelos                          | 688 | Componentes eléctricos spa / minispa |
| 668 | Gama de spas - Gama Ocean Dreams                    | 689 | Bombas para spas                     |
| 671 | Gama de spas - Gama Essential                       | 691 | Saunas                               |
| 673 | Gama de spas - Gama Swimspa                         | 697 | Accesorios - Saunas                  |



# Nuestra gama de spas



## Gama Ocean Dreams

- + Una gama de Spas destinada al usuario más exigente.
- + Spas ergonómicos, con grandes prestaciones y opciones de configuración.



## Gama Swimspa

- + Los swimspas son minipiscinas de uso residencial.
- + Versátiles, potentes y compactos. Un centro de salud y bienestar disponible durante todo el año.



## Gama Essential

- + La gama Essential busca el equilibrio entre funcionalidad, prestación y coste.



## Gama Commercial

- + Spas diseñados para espacios de uso comercial, centros wellness, hoteles...
- + Una gran oferta de opciones y acabados que cubre todas las necesidades. Spas acabados en acrílico y mosaico.

# Carta de colores para spas



## Codificación estructura de spas privados con mueble

La estructura del código de los spas con mueble está formada por 10 dígitos. Los 5 primeros dígitos pertenecen al modelo de Spa y los siguientes indican la gama, el revestimiento, el color de los accesorios y los complementos, siendo necesario especificar también el color.

Este sistema de codificación se estructurará de la siguiente forma:

12345	6	7	8	9-10	CL	XX
Modelo Spa	Gama	Tipo de revestimiento	Color Accesorio	Complementos	Variación	Color

### Posición de la 1 a la 5: Código de 5 cifras de código standard

#### Posición 6: Define la gama de producto

S	Standard
A	Plus

#### Posición 7: Define el tipo de revestimiento

1	Spa portable mueble Coastal Gris
4	Spa portable sin mueble
E	Spa con estructura para empotrar, versión para kit compacto
B	Mueble Urban Grey
K	Mueble Grafito
P	Mueble Grafito con tornillos
R	Mueble Thunder
Q	Mueble Thunder con tornillos
T	Mueble Creek
C	Mueble Infinity
S	Solid Surface
W	Mueble Butterfly

#### Posición 8: Define el color de accesorios

3	Acero inoxidable
---	------------------

### Posición de la 9 a la 10: Define la configuración de opciones

00	Std + Cubierta
05	Std + Cubierta + ECOSpa
20	Std + Cubierta + Lumiplus
21	Std + Cubierta + ECOSpa + Lumiplus
23	Std + Cubierta + Lumiplus + Audio
32	Std + Cubierta + Lumiplus + Barra Inox Mueble
27	Std + Cubierta + Lumiplus + ECOSpa + Barra Inox Mueble
33	Std + Cubierta + Lumiplus + Audio + Barra Inox Mueble
34	Std + Cubierta + Lumiplus + ECOSpa + Audio
35	Std + Cubierta + Lumiplus + ECOSpa + Audio + Barra Inox Mueble
56	Std + Cubierta + Lumiplus + ECOSpa + Audio + Barra Inox Mueble + Wifi Touch Panel
55	Std + Cubierta + Lumiplus + ECOSpa + Aislamiento Nórdico + Audio + Barra Inox Mueble + Wifi Touch Panel
0J	Std + Cubierta + Lumiplus + EcoSpa + Barra Inox Mueble + Blue Connect Plus

## Tipos de revestimiento

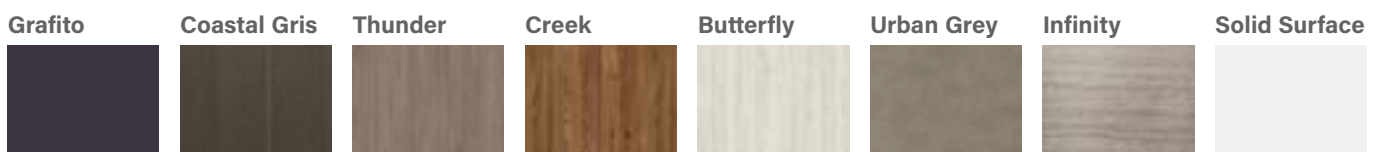



## Aislamiento térmico EcoSpa

EcoSpa es uno de los mejores sistemas de aislamiento térmico que existen actualmente en el mercado. Este sistema global consigue minimizar las pérdidas de calor por convección y por conducción y aprovechar el calor generado por el propio calentador y por las bombas que se encuentran dentro del spa. Las paredes tienen un aislamiento exclusivo de espuma de poliuretano de 30 mm de espesor. Una robusta subestructura de ABS de plástico aislante en la base del spa garantiza una perfecta estanqueidad. Finalmente, una cobertura isotérmica de 100 a 130 cm de grosor ofrece un aislamiento más reforzado.

Todos estos elementos reducen al mínimo la pérdida de calor y maximizan la recuperación del calor generado por las instalaciones del spa, reduciendo el consumo energético hasta un 67%. Con ECOSpa, el consumo para mantener el agua a 38° con una temperatura ambiente de 20° es de 6,48 kW/h, mientras que sin este sistema, es de 19,52 kW/h.

Opción EcoSpa



## Nordic Insulation System

NORDIC INSULATION SYSTEM es el sistema de aislamiento diseñado para ambientes fríos que permite mejorar la eficiencia energética de tu Spa.

El sistema Nordic Insulation System se compone de un material aislante de 10 mm que está compuesto por 5 capas. Esta capa de aislante, va ubicada en los laterales y en las curvas del mismo mueble, creando una cámara de aire aislante en su interior. Las 5 capas son de:

- Aluminio.
- Burbuja RC9 + Polietileno de Baja Densidad (doble capa).
- Espuma FONPEX Polietileno No reticulada (20 kg/m<sup>3</sup>).
- Burbuja RC9 + Polietileno de Baja Densidad (doble capa).
- Aluminio.

Este sistema representa una mejora respecto al clásico ECOSpa ya que minimiza las zonas de fuga de la temperatura y optimiza el rendimiento energético del Spa en situaciones extremas de temperatura.

Diferencia entre sistema EcoSpa y Nordic Insulation en imágenes de contraste térmico:

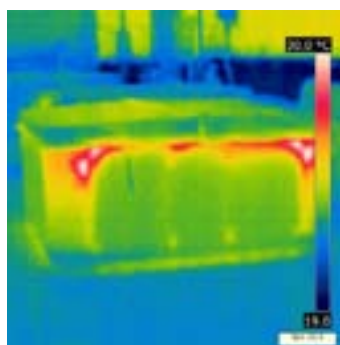

Spa con ECOSpa

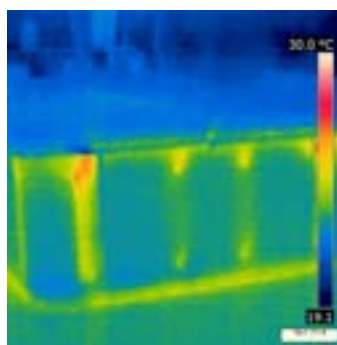

Spa con Nordic Insulation System

## Wi-Fi Touch panel



El Panel de control Wifi Touch Panel Balboa, es una aplicación para tu dispositivo inteligente (Android™ o iPhone®) que te permite acceder a tu Spa a través de internet, en cualquier lugar; tanto si estás en tu casa como en cualquier otro lugar, sólo necesitarás una conexión 3G, 4G o WiFi para acceder a controlar tu Spa a través de tu móvil o tablet.

Con la aplicación Wifi Touch Panel, puede asegurarse de que su Spa estará listo cada vez que desee tomar un baño. En lugar de salir a la calle y presionar los botones del panel, la aplicación te permite iniciar la bañera y cambiar las configuraciones de su Spa desde su móvil o tableta.

La aplicación proporciona una interfaz de control total para que pueda establecer la temperatura, activación de bombas de masaje e incluso en ciclos de filtración.

EQUIPAMIENTO OPCIONAL

## Lumiplus + Sistema de Audio Bluetooth disponible sólo para spas con mueble



Los tratamientos naturales son una de las principales fuentes de salud del spa. La Cromoterapia y la Musicoterapia, complementan a la perfección el baño de hidromasaje.

La Cromoterapia es la técnica natural que se basa en el uso de los colores para ayudar tanto a la mente como al cuerpo a encontrar su equilibrio natural en el nivel físico, mental y emocional. Con la opción Lumiplus se añaden 5 focos de LEDs a su spa para que pueda disfrutar de un sistema de iluminación ambiental espectacular, con la proyección del color deseado a través de los 5 focos de LEDs, eligiendo qué color crea el mejor ambiente en cada momento.



El Sistema de Audio Bluetooth permite la reproducción de música desde cualquier móvil, mp4 o equipo de audio, a través de una simple conexión Bluetooth, sin ningún tipo de cable, con una cobertura de 7 metros de distancia. Ahora sí que puede hacer de su spa un verdadero centro de relax, salud y belleza.

La gama Advance dispone de un sistema de Audio Bluetooth 4.1 compuesto por 4 altavoces externos, un subwoofer interno y un receptor Bluetooth.

La gama Essential dispone de un sistema de Audio Bluetooth 2.1 compuesto por 2 altavoces externos, un subwoofer interno y un receptor Bluetooth.

Opción Lumiplus + Sist. Audio Bluetooth

## Blue Connect Plus

### Disfruta de tu baño de hidromasaje con tranquilidad

Blue Connect analiza la calidad del agua y te indica qué productos químicos son necesarios para el mantenimiento del baño de hidromasaje.

### Tecnología avanzada conectada a tu smartphone

Blue Connect Plus es un analizador inteligente del agua de baños de hidromasaje que controla la calidad del agua y te informa del número de productos disponibles para tu baño de hidromasaje. Todo desde tu smartphone.

### Siéntate y relájate. Gracias a Blue Connect tu baño de hidromasaje está al alcance de la mano

Controla tu baño de hidromasaje desde cualquier lugar con el analizador de agua conectado y la aplicación gratuita Blue Connect.



EQUIPAMIENTO DE SERIE

## Electrónica Balboa, de serie en todos los spas



**BALBOA**  
WATER GROUP

AstralPool sólo usa sistemas de control de nueva generación marca BALBOA, proveedor líder de controles electrónicos para bañeras de hidromasaje y spas.

Con una mejora constante en sus diseños e innovaciones para aumentar la calidad y fiabilidad de sus sistemas, la familia de sistemas de control EL/GL y VS/GS de Balboa se ha diseñado con tecnología patentada M7 de sensores de temperatura y flujo, y su plataforma de control es universal, hecho que aumenta la flexibilidad de sus funciones y reduce problemas de instalación y configuración.

Estas características aumentan más si cabe la fiabilidad, facilidad de instalación y facilidad de uso de los controles.



## Sistema de desinfección de ozono



El ozono es "oxígeno activo", elemento especial de la naturaleza. El ozono es un oxidante potente y, a diferencia de los productos químicos tradicionales, no deja residuos nocivos, y cuando ha hecho su trabajo, se convierte simplemente en oxígeno de nuevo. Además, está probada su eficacia contra las bacterias y los hongos.

AstralPool fabrica spas que ofrecen un rendimiento de alta calidad, y proporciona generador de ozono integrado de serie en todos los spas portables. Los beneficios del ozonizador son múltiples: el spa gozará de un agua más segura, más limpia, pura, libre de cloraminas, trihalometanos y otros derivados del cloro, con un alto potencial de Redox. Una alta claridad y control de las algas con una menor concentración de sustancias químicas.

Un spa con agua purificada con ozono es una de las experiencias más agradables de la relajación y la hidroterapia.



## Sistema de desinfección ultravioleta

Los Spas equipados con el sistema Ultravioleta, disponen de un sistema de desinfección basado en la tecnología UV, que gracias a la lámpara Ultravioleta (UV), destruye las bacterias existentes en el agua. Las ventajas del sistema Ultravioleta se resumen en:

- Asegura el agua fresca, limpia y clara.
- Desinfección del agua de manera eficiente y segura.
- El cloro combinado es degradado por la luz UV-C.
- Protege el agua de los gérmenes.
- Mantiene controlada la formación de moho, bacterias y algas.
- Puede reducir el uso de cloro y otros productos químicos hasta en un 80%.
- Evita el olor a cloro y la irritación de la piel y los ojos (ojos rojos).
- Es más respetuoso con el medio ambiente que los métodos tradicionales.

Con este sistema, su Spa disfrutará de un sistema limpio y automático que eliminará las bacterias, moho y algas, y protegerá de gérmenes su Spa sin ningún tipo de mantenimiento.

## Aroma disponible sólo para spas de la gama Ocean Dream con bomba soplante

La Aromaterapia ofrece las propiedades terapéuticas de los aromas puros para un tratamiento natural y es un complemento importante para ayudar a restablecer nuestro equilibrio y armonía.

Los olores no dejan a nadie indiferente. Traen a nuestra mente emociones, recuerdos e ideas. ¡Aumenta el efecto relajante de tu baño añadiendo una fragancia!







# Comparativa de los modelos



MODELOS	Gama Ocean Dreams						Gama Essential			
	Pure	New'Art	Evolution	Atlantida 70	Pacific 70	Ocean 70	Select E	Emotion E	Equilibre E	Balance E
<b>Código</b>	<b>68450</b>	<b>68449</b>	<b>32474</b>	<b>62399</b>	<b>69130</b>	<b>69863</b>	<b>76894</b>	<b>69122</b>	<b>73076</b>	<b>74134</b>

### Información general

Dimensiones cm (± 2 cm)	220 x 220 x 78	220 x 220 x 78	233 x 233 x 91	216 x 216 x 90	216 x 216 x 90	216 x 167 x 74	216 x 216 x 90	216 x 216 x 90	216 x 167 x 74	198 x 198 x 74
Plazas (asientos/tumbonas)	4 (4 / -)	5 (3 / 2)	5 (3 / 2)	5 (3 / 2)	6 (5 / 1)	3 (1 / 2)	6 (5 / 1)	5 (3 / 2)	3 (2 / 1)	5 (3 / 2)
Mueble Grafito	-	-	•	•	•	•	•	•	-	-
Mueble coastal gris	-	-	-	-	-	-	-	-	-	-
Mueble Thunder	-	-	Opcional	Opcional	Opcional	Opcional	Opcional	Opcional	-	-
Mueble Creek	-	-	Opcional	Opcional	Opcional	Opcional	-	-	-	-
Mueble Butterfly	-	-	Opcional	Opcional	Opcional	Opcional	-	-	-	-
Mueble Infinity	-	-	-	-	-	-	-	-	•	•
Mueble Solid surface	•	•	-	-	-	-	-	-	-	-
Sin mueble	-	-	Opcional	Opcional	Opcional	Opcional	Opcional	Opcional	Opcional	Opcional

### Opciones

Aislamiento térmico EcoSpa	•	•	Opcional	Opcional	Opcional	Opcional	Opcional	Opcional	Opcional	Opcional
Nordic Insulation	Opcional	Opcional	Opcional	Opcional	Opcional	Opcional	-	-	-	-
Sistema Audio Bluetooth	Opcional (Sist. 4.1)	Opcional (Sist. 4.1)	Opcional (Sist. 4.1)	Opcional (Sist. 4.1)	Opcional (Sist. 4.1)	Opcional (Sist. 4.1)	Opcional (Sist. 2.1)	Opcional (Sist. 2.1)	-	Opcional (Sist. 2.1)
Sistema Iluminación LED Lumiplus	•	•	•	•	•	•	Opcional	Opcional	-	-
Jets acero inoxidable	•	•	•	•	•	•	•	•	•	•
Barra acero inoxidable	-	-	•	•	•	•	-	-	-	-
Wi-Fi Touch panel	Opcional	Opcional	Opcional	Opcional	Opcional	Opcional	-	-	-	-
Blue Connect Plus	-	-	Opcional	Opcional	Opcional	Opcional	-	-	-	-

### Configuraciones

Número de jets	27	28	56	52	51	42	51	32	26	31
Num. de boquillas de aire	12	14	16	14	10	-	-	12	-	12
Cascadas	-	-	-	2	2	-	1	-	-	-
Fuente de agua	-	-	2	-	-	-	-	-	-	-
Reposacabezas	2	3	3	3	3	3	3	3	3	3
Panel de control digital	1	1	2	1	1	1	1	1	1	1
Ozonizador	-	-	-	-	-	-	•	•	•	•
Ultravioleta	•	•	•	•	•	•	-	-	-	-
Aromaterapia	•	-	•	•	•	-	-	-	-	-
Cromoterapia	5 LEDs + Ilum. Pestaña	5 LEDs + Ilum. Pestaña	5 LEDs + Ilum. Pestaña	5 LEDs + Ilum. Pestaña	5 LEDs + Ilum. Pestaña	5 LEDs + Ilum. Pestaña	1 LED	1 LED	1 LED	1 LED

### Estructura y Cubierta

Estructura metálica alta resistencia	•	•	•	•	•	•	•	•	•	•
Base ABS aislante	•	•	•	•	•	•	•	•	•	•
Cubierta isotérmica	•	•	•	•	•	•	•	•	•	•

### Equipamiento técnico

Bomba de filtración	200 W	200 W	200 W	200 W	200 W	200 W	200 W	200 W	-	-
Bomba de masaje	1,8 kW / 2,5 CV	1,8 kW / 2,5 CV	2 x 2,2 kW / 3 CV	2 x 1,8 kW / 2,5 CV	2 x 1,8 kW / 2,5 CV	2,2 kW / 3 CV	2 x 1,8 kW / 2,5 CV	1 x 1,8 kW / 2,5 CV	1,8 kW / 2,5 CV, 2 Vel	1,8 kW / 2,5 CV, 2 Vel
Bomba soplante	1150 W	1150 W	400 W	400 W	400 W	-	-	400 W	-	400 W
Calentador eléctrico	3 kW	3 kW	3 kW	3 kW	3 kW	3 kW	3 kW	3 kW	3 kW	3 kW

### Consumo eléctrico y capacidad

Potencia requerida Low Amp (W)	3400 W	3400 W	5.200 W	4.400 W	4.400 W	3400 W	3780 W	3400 W	3.400 W	3400 W
Potencia requerida (A) a 230 V	14,6 A	14,6 A	22,4 A	19,1 A	19,1 A	14,6 A	16,8 A	14,6 A	14,6 A	14,6 A
Conexión 230 V o 400 V III	•	•	•	•	•	•	•	•	•	•
Capacidad de agua (litros)	975 l	975 l	1.610 l	1.138 l	1.138 l	780 l	930 l	930 l	780 l	935 l
Peso del spa (vacío/lleño)	450 kg / 1425 kg	450 kg / 1425 kg	378 kg / 1988 kg	327 kg / 1227 kg	327 kg / 1465 kg	229 kg / 1009 kg	327 kg / 1257 kg	327 kg / 1257 kg	307 kg / 1087kg	246 kg / 1181 kg

# Comparativa de los modelos



MODELOS	Gama Swimspa					Modelos ENTERRADOS		
	Swimspa Dual	Swimspa Mediterranea	Swimspa Creta	Swimspa Compact	Swimspa Lagoon	Evolution 70	Thalassa E	Ronda 30
<b>Código</b>	<b>74238</b>	<b>64414</b>	<b>67203</b>	<b>69128</b>	<b>74237</b>	<b>49722</b>	<b>78678</b>	<b>49859</b>

## Información general

Dimensiones cm (± 2 cm)	600 x 230 x 138	500 x 230 x 138	400 x 230 x 138	400 x 230 x 138	400 x 230 x 138	216 x 216 x 90	216 x 216 x 90	Ø 205
Plazas (asientos/tumbonas)	1 vertical + 4 (2 / 2)	4 (2 / 2)	4 (2 / 1 / 1)	1 Vertical	1 Vertical	5 (3 / 2)	6 (5 / 1)	5 (5 / 0)
Mueble Grafito	-	-	-	-	-	-	-	-
Mueble coastal gris	Sí	Sí	Sí	Sí	Sí	-	-	-
Mueble Thunder	-	-	-	-	-	-	-	-
Mueble Creek	-	-	-	-	-	-	-	-
Mueble Butterfly	-	-	-	-	-	-	-	-
Urban Grey	Opcional	Opcional	Opcional	Opcional	-	-	-	-
Mueble Solid surface	-	-	-	-	-	-	-	-
Sin mueble	Opcional	Opcional	Opcional	Opcional	Opcional	Sí	Sí	Sí

## Opciones

Aislamiento térmico EcoSpa	Opcional	Opcional	Opcional	Opcional	Opcional	-	-	-
Nordic Insulation	-	-	-	-	-	-	-	-
Sistema Audio Bluetooth	Opcional (Sist. 4.1)	Opcional (Sist. 4.1)	Opcional (Sist. 4.1)	Opcional (Sist. 4.1)	-	-	-	-
Sistema Iluminación LED Lumiplus	•	•	•	•	•	-	-	-
Jets acero inoxidable	•	•	•	•	•	•	•	•
Barra acero inoxidable	•	•	•	•	-	-	-	-
Control Wi-Fi del spa	Opcional	Opcional	Opcional	Opcional	-	-	-	-
Blue Connect Plus	Opcional	Opcional	Opcional	Opcional	Opcional	Opcional	Opcional	Opcional
Kit de remo	Opcional. Código: 74496	-	Opcional	-	Opcional	-	-	-

## Configuraciones

Número de jets	16 + 5 Turbo Jets + 30 Jets	27 + 5 Turbo Jets	54 + 4 Turbo Jets	16+5 Turbo Jets	12	56	28	20 + 10
Num. de boquillas de aire	-	-	-	-	-	16	16	-
Cascadas	-	1	-	-	-	-	-	-
Reposacabezas	3	1	3	-	-	3	3	-
Touch Panel	2	1+aux	1	1	Balboa TP600	1+ aux	1	1
Ozonizador	-	-	-	-	-	-	-	-
Ultravioleta	Sí	Sí	Sí	Sí	Sí	-	-	-
Aromaterapia	-	-	-	-	-	-	-	-
Cromoterapia	5 LEDs + Ilum. Pestaña	5 LEDs + Ilum. Pestaña	5 LEDs + Ilum. Pestaña	5 LEDs + Ilum. Pestaña	1 LED	Sí	1 LED (CROMOTERAPIA)	1 LED (CROMOTERAPIA)

## Estructura y Cubierta

Estructura metálica alta resistencia	•	•	•	•	•	•	•	•
Base aislante	•	•	•	•	•	Sí	Sí	Sí
Cubierta isotérmica	•	•	•	•	•	•	Opcional	Opcional

## Equipamiento técnico

Bomba de filtración	400 W + 200 W	400 W	400 W	400 W	400 W	600 W	600 W	600 W
Bomba de masaje	3 x 2,2 CV / 3 CV + 2,2 kW / 3 CV	3 x 2,2 kW / 3 CV	3 x 2,2 kW / 3 CV	3 x 2,2 kW / 3 CV	1,5 kW / 2HP	2 x 2,2 kW / 3 CV	1 x 1,8 kW / 2,5 CV	1 x 1,8 kW / 2,5 CV
Bomba soplante	-	-	-	-	-	900 W	900 W	900 W
Calentador eléctrico	3 kw + 3 kw	3 kW	3 kW	3 kW	3 kW	3 kW	3 kW	3 kW

## Consumo eléctrico y capacidad

Potencia requerida Low Amp (W)	9.500 W	7000 W	7000 W	7000 W	3400 W	5927 W	3650 W	3650 W
Potencia requerida (A) a 230 V	41,3 A	30,4 A	30,4 A	30,4 A	14,78 A	25,8 A	15,9 A	15,9 A
Conexión 230 V o 400 V III	•	•	•	•	•	•	•	•
Capacidad de agua (litros)	6780 l	8500 l	6000 l	6000 l	6000 l	1610 l	980 l	780 l
Peso del spa (vacío/lleno)	1.379 kg / 8.159 kg	1.177 kg / 9.677 kg	1.177 kg / 7.177 kg	1.150 kg / 7.150 kg	1.150 kg / 7.150 kg	378 Kg / 1988 Kg	330 kg / 1310 kg	307 kg / 1445 kg

# Pure - Código 68450

 Color blanco (44)  
Mueble Solid surface

**CARACTERÍSTICAS TÉCNICAS**

Dimensiones en cm (± 2cm)	220 x 220 x 78
Posiciones (asientos / tumbonas)	4 (4 / -)
Jets + boquillas soplantes	27 + 12
Potencia máxima Low Amp - (A) a 230 V	3400 W - 14,6 A

La codificación del spa con las opciones se genera con la tabla de la página 661.

**Opciones:**

• Audio Bluetooth 4.1	<b>1.516,00 €</b>
• Nordic Insulation	<b>268,00 €</b>
• Wi-Fi Touch Panel	<b>549,00 €</b>
• Blue Connect Plus	<b>702,00 €</b>

	Código	Pack standard	Peso Std en kg	Volumen standard en m <sup>3</sup>	Precio sin IVA	Código Alfanum.
<b>Pure</b>						
Mueble Solid Surface blanco + PureLine + ECOSpa	68450SS336	-	-	-	<b>26.465,00</b>	A06
Mueble Solid Surface blanco + PureLine + Audio Bluetooth + ECOSpa	68450SS337	-	-	-	<b>27.920,00</b>	A06

# New'Art - Código 68449

 Color blanco (44)  
Mueble Solid surface

**CARACTERÍSTICAS TÉCNICAS**

Dimensiones en cm (± 2cm)	220 x 220 x 78
Posiciones (asientos / tumbonas)	5 (3 / 2)
Jets + boquillas soplantes	28 + 14
Potencia máxima Low Amp - (A) a 230 V	3400 W - 14,6 A

La codificación del spa con las opciones se genera con la tabla de la página 661.

**Opciones:**

• Audio Bluetooth 4.1	<b>1.516,00 €</b>
• Nordic Insulation	<b>268,00 €</b>
• Wi-Fi Touch Panel	<b>549,00 €</b>
• Blue Connect Plus	<b>702,00 €</b>

	Código	Pack standard	Peso Std en kg	Volumen standard en m <sup>3</sup>	Precio sin IVA	Código Alfanum.
<b>New'Art</b>						
Mueble Solid Surface blanco + PureLine + ECOSpa	68449SS336	-	-	-	<b>26.465,00</b>	A06
Mueble Solid Surface blanco + PureLine + Audio Bluetooth + ECOSpa	68449SS337	-	-	-	<b>27.920,00</b>	A06

# Evolution - Código 32474



Color blanco (44)  
Mueble Grafito



## CARACTERÍSTICAS TÉCNICAS

Dimensiones en cm (± 2cm)	233 x 233 x 90
Posiciones (asientos / tumbonas)	5 (3 / 2)
Jets + boquillas soplantes	56+16+2 fuentes
Potencia máxima Low Amp - (A) a 230 V	5200 W - 22,4 A

La codificación del spa con las opciones se genera con la tabla de la página 661.

Opciones:

- ECOSpa **736,00 €**
- Audio Bluetooth 4.1 **1.516,00 €**
- Nordic Insulation **268,00 €**
- Wi-Fi Touch Panel **549,00 €**
- Blue Connect Plus **702,00 €**

	Código	Pack standard	Peso Std en kg	Volumen standard en m <sup>3</sup>	Precio sin IVA	Código Alfanum.
<b>Evolution</b>						
Estructura Metálica sin muebles + Jets inoxidables + Lumiplus + Cubierta	32474A4320	-	-	-	<b>18.438,00</b>	A06
Mueble Grafito + Jets inoxidables + Barra inoxidable + Lumiplus + Cubierta	32474AK332	-	-	-	<b>19.000,00</b>	A06
Mueble Thunder + Jets inoxidables + Barra inoxidable + Lumiplus + Cubierta	32474AR332	-	-	-	<b>19.000,00</b>	A06
Mueble Creek + Jets inoxidables + Barra inoxidable + Lumiplus + Cubierta	32474AT332	-	-	-	<b>19.000,00</b>	A06
Mueble Butterfly + Jets inoxidables + Barra inoxidable + Lumiplus + Cubierta	32474AW332	-	-	-	<b>19.000,00</b>	A06

# Atlantida 70 - Código 62399



Color plata (27)  
Mueble Thunder



## CARACTERÍSTICAS TÉCNICAS

Dimensiones en cm (± 2cm)	216 x 216 x 90
Posiciones (asientos / tumbonas)	5 (3 / 2)
Jets + boquillas soplantes	52+14+2 cascadas
Potencia máxima Low Amp - (A) a 230 V	4400 W / 19,1 A

La codificación del spa con las opciones se genera con la tabla de la página 661.

Opciones:

- ECOSpa **736,00 €**
- Audio Bluetooth 4.1 **1.516,00 €**
- Nordic Insulation **268,00 €**
- Wi-Fi Touch Panel **549,00 €**
- Blue Connect Plus **702,00 €**

	Código	Pack standard	Peso Std en kg	Volumen standard en m <sup>3</sup>	Precio sin IVA	Código Alfanum.
<b>Atlantida 70</b>						
Estructura Metálica sin muebles + Jets inoxidables + Lumiplus + Cubierta	62399A4320	-	-	-	<b>13.774,00</b>	A06
Mueble Grafito + Jets inoxidables + Barra inoxidable + Lumiplus + Cubierta	62399AK332	-	-	-	<b>14.320,00</b>	A06
Mueble Thunder + Jets inoxidables + Barra inoxidable + Lumiplus + Cubierta	62399AR332	-	-	-	<b>14.320,00</b>	A06
Mueble Creek + Jets inoxidables + Barra inoxidable + Lumiplus + Cubierta	62399AT332	-	-	-	<b>14.320,00</b>	A06
Mueble Butterfly + Jets inoxidables + Barra inoxidable + Lumiplus + Cubierta	62399AW332	-	-	-	<b>14.320,00</b>	A06



# Pacific 70 - Código 69130

 Color blanco (44)  
Mueble Butterfly

**CARACTERÍSTICAS TÉCNICAS**

Dimensiones en cm (± 2cm)	216 x 216 x 90
Posiciones (asientos / tumbonas)	6 (5 / 1)
Jets + boquillas soplantes	51+10+2 cascadas
Potencia máxima Low Amp - (A) a 230 V	4400 W / 19,1 A

La codificación del spa con las opciones se genera con la tabla de la página 661.

**Opciones:**

• ECOSpa	<b>736,00 €</b>
• Audio Bluetooth 4.1	<b>1.516,00 €</b>
• Nordic Insulation	<b>268,00 €</b>
• Wi-Fi Touch Panel	<b>549,00 €</b>
• Blue Connect Plus	<b>702,00 €</b>

	Código	Pack standard	Peso Std en kg	Volumen standard en m <sup>3</sup>	Precio sin IVA	Código Alfanum.
<b>Pacific 70</b>						
Estructura Metálica sin muebles + Jets inoxidables + Lumiplus + Cubierta	69130A4320	-	-	-	<b>13.490,00</b>	A06
Mueble Grafito + Jets inoxidables + Barra inoxidable + Lumiplus + Cubierta	69130AK332	-	-	-	<b>14.038,00</b>	A06
Mueble Thunder + Jets inoxidables + Barra inoxidable + Lumiplus + Cubierta	69130AR332	-	-	-	<b>14.038,00</b>	A06
Mueble Creek + Jets inoxidables + Barra inoxidable + Lumiplus + Cubierta	69130AT332	-	-	-	<b>14.038,00</b>	A06
Mueble Butterfly + Jets inoxidables + Barra inoxidable + Lumiplus + Cubierta	69130AW332	-	-	-	<b>14.038,00</b>	A06

# Ocean 70 - Código 69863

 Color blanco (44)  
Mueble Creek

**CARACTERÍSTICAS TÉCNICAS**

Dimensiones en cm (± 2cm)	216 x 167 x 74
Posiciones (asientos / tumbonas)	3 (1 / 2)
Jets	42
Potencia máxima Low Amp - (A) a 230 V	3400 W / 14,6 A

La codificación del spa con las opciones se genera con la tabla de la página 661.

**Opciones:**

• ECOSpa	<b>736,00 €</b>
• Audio Bluetooth 4.1	<b>1.516,00 €</b>
• Nordic Insulation	<b>268,00 €</b>
• Wi-Fi Touch Panel	<b>549,00 €</b>
• Blue Connect Plus	<b>702,00 €</b>

	Código	Pack standard	Peso Std en kg	Volumen standard en m <sup>3</sup>	Precio sin IVA	Código Alfanum.
<b>Ocean 70</b>						
Estructura Metálica sin muebles + Jets inoxidables + Lumiplus + Cubierta	69863A4320	-	-	-	<b>11.146,00</b>	A06
Mueble Grafito + Jets inoxidables + Barra inoxidable + Lumiplus + Cubierta	69863AK332	-	-	-	<b>11.696,00</b>	A06
Mueble Thunder + Jets inoxidables + Barra inoxidable + Lumiplus + Cubierta	69863AR332	-	-	-	<b>11.696,00</b>	A06
Mueble Creek + Jets inoxidables + Barra inoxidable + Lumiplus + Cubierta	69863AT332	-	-	-	<b>11.696,00</b>	A06
Mueble Butterfly + Jets inoxidables + Barra inoxidable + Lumiplus + Cubierta	69863AW332	-	-	-	<b>11.696,00</b>	A06

# Select E - Código 76894

**CARACTERÍSTICAS TÉCNICAS**

Dimensiones en cm (± 2cm)	216 x 216 x 90
Posiciones (asientos / tumbonas)	6 (5 / 1)
Jets	51+1 cascada
Potencia máxima Low Amp - (A) a 230 V	3.780 W / 16,8 A

La codificación del spa con las opciones se genera con la tabla de la página 661.

**Opciones:**

• LumiPlus	<b>420,00 €</b>
• ECOSpa	<b>619,00 €</b>
• Audio Bluetooth 2.1	<b>815,00 €</b>



Color blanco (44)  
Mueble Thunder

	Código	Pack standard	Peso Std en kg	Volumen standard en m <sup>3</sup>	Precio sin IVA	Código Alfanum.
<b>Select E</b>						
SELECT E Estructura metálica sin muebles + Jets inoxidables + Cubierta	76894A4300	-	-	-	<b>10.578,00</b>	A06
SELECT E Mueble Grafito + Jets inoxidables + Cubierta	76894AP300	-	-	-	<b>11.135,00</b>	A06
SELECT E Mueble Thunder + Jets inoxidables + Cubierta	76894AQ300	-	-	-	<b>11.135,00</b>	A06

# Emotion E - Código 69122

**CARACTERÍSTICAS TÉCNICAS**

Dimensiones en cm (± 2cm)	216 x 216 x 90
Posiciones (asientos / tumbonas)	5 (3 / 2)
Jets de agua	32
Jets de aire	12
Potencia máxima Low Amp - (A) a 230 V	3.400 W - 14,8 A

La codificación del spa con las opciones se genera con la tabla de la página 661.

**Opciones:**

• ECOSpa	<b>619,00 €</b>
• LumiPlus	<b>420,00 €</b>
• Audio Bluetooth 2.1	<b>815,00 €</b>



Color blanco (44)  
Mueble Thunder

	Código	Pack standard	Peso Std en kg	Volumen standard en m <sup>3</sup>	Precio sin IVA	Código Alfanum.
<b>Emotion E</b>						
Estructura metálica sin muebles + Jets inoxidables + Cubierta	69122A4300	-	-	-	<b>9.500,00</b>	A06
Mueble Grafito + Jets inoxidables + Cubierta	69122AP300	-	-	-	<b>10.200,00</b>	A06
Mueble Thunder + Jets inoxidables + Cubierta	69122AQ300	-	-	-	<b>10.200,00</b>	A06

# Equilibre E - Código 73076

 Color blanco (44)  
Mueble Infinity

**CARACTERÍSTICAS TÉCNICAS**

Dimensiones en cm ( $\pm$ 2cm)	216 x 167 x 74
Posiciones (asientos / tumbonas)	3 (1 / 2)
Jets	26
Potencia máxima Low Amp - (A) a 230 V	3400 W - 14.8 A

La codificación del spa con las opciones se genera con la tabla de la página 661.

**Opciones:**

- ECOSpa

**619,00 €**

	Código	Pack standard	Peso Std en kg	Volumen standard en m <sup>3</sup>	Precio sin IVA	Código Alfanum.
<b>Equilibre E</b>						
Estructura metálica sin muebles + Jets inoxidables + Cubierta	73076A4300	-	-	-	<b>6.292,00</b>	A06
Mueble Infinity + Jets inoxidables + Cubierta	73076AC300	-	-	-	<b>6.658,00</b>	A06

# Balance E - Código 74134

 Color blanco (44)  
Mueble Infinity

**CARACTERÍSTICAS TÉCNICAS**

Dimensiones en cm ( $\pm$ 2cm)	198 x 198 x 74
Posiciones (asientos / tumbonas)	5 (3 / 2)
Jets	31
Potencia máxima Low Amp - (A) a 230 V	3400 W - 14,6 A

La codificación del spa con las opciones se genera con la tabla de la página 661.

**Opciones:**

- ECOSpa
- Audio Bluetooth 2.1

**619,00 €**
**815,00 €**

	Código	Pack standard	Peso Std en kg	Volumen standard en m <sup>3</sup>	Precio sin IVA	Código Alfanum.
<b>BALANCE E</b>						
Estructura metálica sin muebles + Jets inoxidables + Cubierta	74134A4300	-	-	-	<b>7.156,00</b>	A06
Mueble Infinity + Jets inoxidables + Cubierta	74134AC300	-	-	-	<b>7.713,00</b>	A06

# Swimspa Dual - Código 74238



Color blanco (44)  
Mueble coastal gris



Color blanco (44)  
Mueble Urban Grey

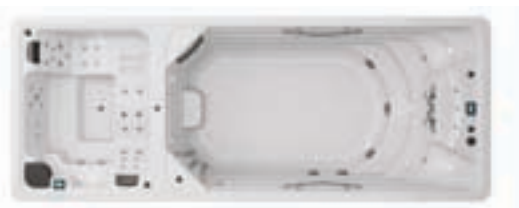

## CARACTERÍSTICAS TÉCNICAS

Dimensiones en cm (± 2cm)	600 x 230 x 138
Posiciones (asientos / tumbonas)	
- Zona natación:	1 vertical
- Zona spa:	4 (2/2)
Posiciones (asientos / tumbonas)	
- Zona natación:	30 jets
- Zona spa:	16+5 turbo jets
Potencia máxima Low Amp - (A) a 230 V	9.500 W / 41,3 A

La codificación se genera con la tabla inicial de la página 661.

### Opciones:

• ECOSpa	1.105,00 €
• Audio Bluetooth 4.1	1.516,00 €
• Blue Connect Plus	702,00 €
• Kit de remo	745,00 €
• Control Wi-Fi del spa	295,00 €

Código	Pack standard	Peso Std en kg	Volumen standard en m <sup>3</sup>	Precio sin IVA	Código Alfanum.
--------	---------------	----------------	------------------------------------	----------------	-----------------

### SWIMSPA DUAL

Mueble Coastal gris + Jets inoxidables + LumiPlus + Cubierta	74238A1320	-	-	41.045,00	A06
Mueble Urban gris + Jets Inoxidables + LumiPlus + Cubierta	74238AB320	-	-	46.669,00	A06
Estructura Metálica sin muebles + Jets inoxidables + Lumiplus + Cubierta	74238A4320	-	-	39.623,00	A06

# Swimspa Mediterranea - Código 64414



Color blanco (44)  
Mueble coastal gris



Color blanco (44)  
Mueble Urban Grey



## CARACTERÍSTICAS TÉCNICAS

Dimensiones en cm (± 2cm)	500 x 230 x 138
Posiciones (asientos / tumbonas)	4 (2 / 2)
Jets	27 jets + 5 turbo jets
Potencia máxima Low Amp - (A) a 230 V	7000 W / 30,5 A

La codificación se genera con la tabla inicial de la página 661.

### Opciones:

• ECOSpa	1.105,00 €
• Audio Bluetooth 4.1	1.516,00 €
• Blue Connect Plus	702,00 €
• Control Wi-Fi del spa	295,00 €

Código	Pack standard	Peso Std en kg	Volumen standard en m <sup>3</sup>	Precio sin IVA	Código Alfanum.
--------	---------------	----------------	------------------------------------	----------------	-----------------

### SWIMSPA MEDITERRANEA

Mueble Coastal gris + Jets inoxidables + LumiPlus + Cubierta	64414A1320	-	-	34.891,00	A06
Mueble Urban gris + Jets Inoxidables + LumiPlus + Cubierta	64414AB320	-	-	37.006,00	A06
Estructura Metálica sin muebles + Jets inoxidables + Lumiplus + Cubierta	64414A4320	-	-	33.321,00	A06
Para Kit + Jets inoxidables + LED de color + Panel de control digital + Cubierta	65353SE311	-	-	31.932,00	A06

El modelo 65353 debe ser suministrado con el kit compacto, código 64972CE001.

Nos reservamos el derecho de modificar, total y parcialmente, las características de nuestros productos y el contenido de este documento sin previo aviso.

# Swimspa Creta - Código 67203



Color blanco (44)  
Mueble coastal gris



Color blanco (44)  
Mueble Urban Grey

## CARACTERÍSTICAS TÉCNICAS

Dimensiones en cm (± 2cm)	400 x 230 x 138
Posiciones (asientos / tumbonas)	4 (2 / 1 / 1)
Jets + boquillas soplantes	54 jets + 4 turbo jets
Potencia máxima Low Amp - (A) a 230 V	7000 W / 30,5 A



La codificación se genera con la tabla inicial de la página 661.

### Opciones:

• ECOSpa	1.105,00 €
• Audio Bluetooth 4.1	1.516,00 €
• Blue Connect Plus	702,00 €
• Kit de remo	745,00 €
• Control Wi-Fi del spa	295,00 €

Código	Pack standard	Peso Std en kg	Volumen standard en m <sup>3</sup>	Precio sin IVA	Código Alfanum.
--------	---------------	----------------	------------------------------------	----------------	-----------------

### SWIMSPA CRETA

Mueble Coastal gris + Jets inoxidables + LumiPlus + Cubierta	67203A1320	-	-	26.543,00	A06
Mueble Urban gris + LumiPlus color blanco	67203AB320	-	-	31.071,00	A06
Estructura Metálica sin muebles + Jets inoxidables + Lumiplus + Cubierta	67203A4320	-	-	25.481,00	A06
Para Kit + Jets inoxidables + LED de color + Panel control digital + Cubierta	67587SE311	-	-	23.977,00	A06

El modelo Creta debe ser suministrado con el kit compacto, código 64972CE001

# Swimspa Compact - Código 69128



Color blanco (44)  
Mueble coastal gris



Color blanco (44)  
Mueble Urban Grey

## CARACTERÍSTICAS TÉCNICAS

Dimensiones en cm (± 2cm)	400 x 230 x 138
Posiciones (asientos / tumbonas)	1 Vertical
Jets + boquillas soplantes	16+5 Turbo Jets
Potencia máxima Low Amp - (A) a 230 V	7000 W / 30,5 A

La codificación se genera con la tabla inicial de la página 661.

### Opciones:

• EcoSpa	1.105,00 €
• Audio Bluetooth 4.1	1.516,00 €
• Blue Connect Plus	702,00 €
• Control Wi-Fi del spa	295,00 €

Código	Pack standard	Peso Std en kg	Volumen standard en m <sup>3</sup>	Precio sin IVA	Código Alfanum.
--------	---------------	----------------	------------------------------------	----------------	-----------------

### SWIMSPA COMPACT

Mueble Coastal gris + Jets inoxidables + LumiPlus + Cubierta	69128A1320	-	-	26.261,00	A06
Mueble Urban gris + LumiPlus color blanco	69128AB320	-	-	30.773,00	A06
Estructura Metálica sin muebles + Jets inoxidables + Lumiplus + Cubierta	69128A4320	-	-	25.137,00	A06
Para Kit + Jets inoxidables + LED de color + Panel de control digital + Cubierta	69129SE311	-	-	23.468,00	A06

El modelo Compact debe ser suministrado con el kit compacto, código 64972CE001

Nos reservamos el derecho de modificar, total y parcialmente, las características de nuestros productos y el contenido de este documento sin previo aviso.



# Swimspa Lagoon - Código 74237



Azul mármol (46)  
Mueble coastal gris

## CARACTERÍSTICAS TÉCNICAS

Dimensiones en cm (± 1 cm)	400 x 230 x 138
Posiciones (asientos / tumbonas)	1 Vertical
Jets + boquillas soplantes	12
Potencia máxima Low Amp - (A) a 230 V	3400 W / 14,78 A
Color disponible (acrílico)	44-Blanco 59-Sterling 46-Mármol azul
Color del armario	Coastal Gris
Capacidad de agua (litros)	6,000

La codificación se genera con la tabla inicial de la página 661.

### Opciones:

- ECOSpa 1.105,00 €
- Blue Connect Plus 702,00 €
- Kit de fitness y kit de natación 745,00 €

Código	Pack standard	Peso Std en kg	Volumen standard en m <sup>3</sup>	Precio sin IVA	Código Alfanum.
--------	---------------	----------------	------------------------------------	----------------	-----------------

### SWIMSPA LAGOON

Swimspa Lagoon

74237 - - - **22.350,00** A06



# Evolution 70 enterrado - código 49722

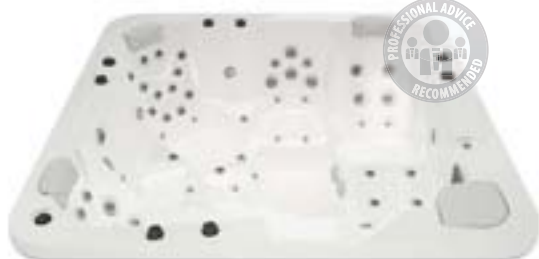

Color blanco (44)

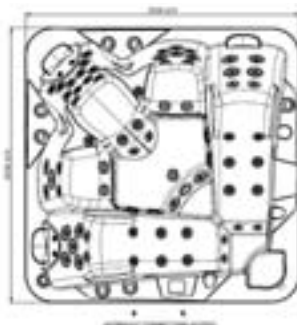

## CARACTERÍSTICAS TÉCNICAS

Dimensiones	233 x 233 x 90
Jets	56+16
Desagüe	1
Panel control electrónico	2
Posiciones (Asientos / Tumbonas)	5 (3 / 2)
Capacidad de Agua	1.610 l
Peso Spa vacío/lleno	378 Kg / 1.988 Kg
Reposacabezas	3
Cubierta	Sí
Proyector LED cromoterapia	Sí
Jets	Acero inoxidable
Aromaterapia	No
Cascada	No
Estructura metálica	Sí

Código	Pack standard	Peso Std en kg	Volumen standard en m <sup>3</sup>	Precio sin IVA	Código Alfanum.
--------	---------------	----------------	------------------------------------	----------------	-----------------

### Evolution 70

Standard + Foco + Panel de control digital	49722SE310	-	-	<b>12.114,00</b>	A06
Standard + Foco + Panel de control digital + Cubierta	49722SE311	-	-	<b>12.770,00</b>	A06

El Spa deberá suministrarse necesariamente con el kit de filtración cód. 49849CE000.

# Thalassa E enterrado - código 78678



Azul mármol (46)

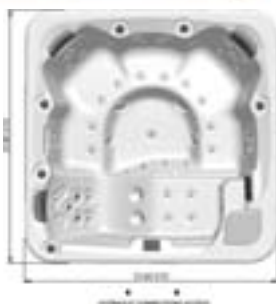

## CARACTERÍSTICAS TÉCNICAS

Dimensiones	216 x 216 x 90
Jets	28+16
Desagüe	1
Panel control electrónico	Sí
Posiciones (Asientos / Tumbonas)	6 (5 / 1)
Capacidad de Agua	980 l
Peso Spa vacío/lleno	330 kg / 1310 kg
Reposacabezas	3
Cubierta	Sí
Proyector LED cromoterapia	Sí
Jets	Acero inoxidable
Cascada	No
Estructura metálica	Sí

Código	Pack standard	Peso Std en kg	Volumen standard en m <sup>3</sup>	Precio sin IVA	Código Alfanum.
--------	---------------	----------------	------------------------------------	----------------	-----------------

### Thalassa E

Standard + Foco + Panel de control digital	78678SE310	-	-	<b>9.422,00</b>	A06
Standard + Foco + Panel de control digital + Cubierta	78678SE311	-	-	<b>10.056,00</b>	A06

El spa deberá suministrarse necesariamente con el kit de filtración cód. 41993CE000 o 41993CE001.

La cubierta del spa se vende aparte. Consultar apartado "Complementos spas".

Nos reservamos el derecho de modificar, total y parcialmente, las características de nuestros productos y el contenido de este documento sin previo aviso.

# Ronda 30 - Código 49859



Color blanco (44)

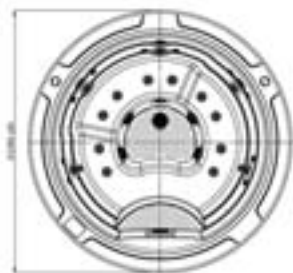

## CARACTERÍSTICAS TÉCNICAS

Dimensiones	Ø 205 (± 2 cm)
Jets + boquillas	20 + 10
Desagüe	1
Panel de control digital	Sí
Posiciones (Asientos / Tumbonas)	5 (5 / 0)
Capacidad de Agua	780 l
Peso Spa vacío/lleño	307 kg / 1445 kg
Foco LED cromoterapia	Sí
Jets	Acero inoxidable
Estructura metálica	Sí
Cubierta	Sí

Equipados completamente con montaje de tubería, skimmer, sumidero, boquillas de filtración, de hidromasaje y soplantes, pulsadores de hidromasaje o control digital y dos tomas Venturi. Suministrado con soporte regulable para facilitar su instalación.

	Código	Pack standard	Peso Std en kg	Volumen standard en m <sup>3</sup>	Precio sin IVA	Código Alfanum.
<b>Ronda 30</b>						
Standard + Foco + Panel de control digital	49859SE310	-	-	-	<b>9.783,00</b>	A06
Standard + Foco + Panel de control digital + Cubierta	49859SE311	-	-	-	<b>11.317,00</b>	A06

El spa deberá suministrarse necesariamente con el kit de filtración cód. 41993CE000 o 41993CE001.

# Kit compacto

para Thalassa, Evolution 70 y Ronda 30



	Código	Pack standard	Peso Std en kg	Volumen standard en m <sup>3</sup>	Precio sin IVA	Código Alfanum.
Kit compacto	41993CE000	-	-	-	<b>3.930,00</b>	A06
Kit compacto	41993CE001	-	-	-	<b>4.380,00</b>	A06

## CARACTERÍSTICAS TÉCNICAS

Código	Ozonizador	Panel de control digital*	Peso Compact	Volumen conjunto	Volumen máx. spa	Bomba masaje	
41993CE000		-	60 kg	2,05 m <sup>3</sup>	1000 l	2,2 kW	
41993CE001	•	-					
Código	Filtro (mm)	Bomba filtración	Bomba soplante	Calentador eléctrico	Voltaje	Requisito potencia	Largo x ancho x alto
41993	500	0,6 kW 7000 l/h	0,9 kW	3 kW	230 V o 400 V III	3852 W / 16,7 A*	115 x 75 x 105 mm

\* Consumo en Low Amp. a 230 V.

\* En la opción spa + kit compacto, debe elegirse la opción de control digital.

# Kit compacto

para enterrada Evolution 70



	Código	Pack standard	Peso Std en kg	Volumen standard en m <sup>3</sup>	Precio sin IVA	Código Alfanum.
Kit compacto	41849CE000	-	-	-	<b>4.345,00</b>	A06
Kit compacto	41849CE001	-	-	-	<b>4.853,00</b>	A06

## CARACTERÍSTICAS TÉCNICAS

Código	Ozonizador	Panel de control digital*	Cromoterapia	Peso Compact	Volumen del conjunto	Volumen máx. spa	Bomba de masaje
41849CE000		•	•	70 kg	2,05 m <sup>3</sup>	1610 l	2,2 kW x 2
41849CE001	•	•	•				

\* En la opción spa + kit compacto, debe elegirse la opción de control digital.

# Kit compacto

para Swimspa Mediterranea



	Código	Pack standard	Peso Std en kg	Volumen standard en m <sup>3</sup>	Precio sin IVA	Código Alfanum.
Kit compacto	64972CE001	-	-	-	<b>6.485,00</b>	A06

## CARACTERÍSTICAS TÉCNICAS

Código	Ozonizador	Panel de control digital*	Cromoterapia	Peso compacto	Volumen del conjunto	Volumen máx. spa	Bomba de masaje
64972CE001	•	-	•	70 kg	2,05 m <sup>3</sup>	8500 l	3 x 2,2 kW / 3 CV
Código	Filtro (mm)	Bomba de filtración	Calentador eléctrico	Voltaje	Requisito potencia	Largo x ancho x alto	
64972	500	0,6 kW 7000 l/h	3 kW	230 V o 400 V III	7352 W / 31,9 A*	114 x 100 x 112 mm	

\* Consumo en Low Amp. a 230 V.

\* En la opción spa + kit compacto, debe elegirse la opción de control digital.



COMPLEMENTOS PARA SPAS

## Cubiertas para spas



Cubierta spa portable

	Código	Pack standard	Peso estándar en kg	Volumen standard en m <sup>3</sup>	Precio sin IVA	Código Alfanum.
Cubierta Spa THALASSA E	65977	1	17	0,40	<b>1.706,00</b>	A04
Cubierta Spa enterrado EVOLUTION 70	32690	1	16	0,36	<b>1.920,00</b>	A04
Cubierta Spa RONDA 30	51288	1	15	0,27	<b>2.036,00</b>	A04
Cubierta Spa THALASSA 2,16x1,98m	17139	1	17	0,40	<b>2.210,00</b>	A04
Cubierta Spa PURE,NEWART,CUBE 220x220cm	62020	1	-	-	<b>1.777,00</b>	A04

## Recoge cubiertas



### DESCRIPCIÓN

Soporte metálico. Facilita la manipulación de la cubierta.

	Código	Pack standard	Peso estándar en kg	Volumen standard en m <sup>3</sup>	Precio sin IVA	Código Alfanum.
Recoge cubiertas	28462	1	10	0,118	<b>606,00</b>	A04

## Escaleras de acceso al Spa



	Código	Pack standard	Peso estándar en kg	Volumen standard en m <sup>3</sup>	Precio sin IVA	Código Alfanum.
Escalera Basic color coastal gris	60194	1	5	0,07	<b>355,00</b>	A04
Escalera Swimspa	56918CL01	1	35	0,59	<b>3.251,00</b>	A04
<b>Escalera madera sintética</b>						
En Grafito	42002CLOK	1	15	0,09	<b>784,00</b>	A04
En Thunder	42002CLOR	1	15	0,09	<b>784,00</b>	A04
En Creek	42002CLOT	1	15	0,09	<b>784,00</b>	A04
En Butterfly	42002CLOW	1	15	0,09	<b>784,00</b>	A04



42002CLOK



60194



57000CL01



42002CLOR



42002CLOT



42002CLOW



## Recambio perlas Aromaterapia



### DESCRIPCIÓN

Cargas de recambio para los spas con opción de aromaterapia. Sólo hay que introducir una de las cargas en el depósito que se encuentra en la superficie exterior del spa y, una vez cerrada la tapa, accionar el circuito de aire.

	Código	Pack standard	Peso estándar en kg	Volumen standard en m <sup>3</sup>	Precio sin IVA	Código Alfanum.
<b>Recambio perlas Aromaterapia</b>						
Aroma Eucaliptus	74876	-	-	-	<b>#N/D</b>	A04
Aroma Lavanda	74877	-	-	-	<b>16,20</b>	A04
Aroma Salvia	74878	-	-	-	<b>16,20</b>	A04
Aroma Manzanilla	74879	-	-	-	<b>16,20</b>	A04





## Jet regulable 2 1/2"

**ASTRALPOOL**

### DESCRIPCIÓN

Con regulación de la proporción agua/aire de salida. Diámetro de entrada de agua de 50 mm y diámetro entrada de aire de 32 mm. Caudal 4 m<sup>3</sup>/hora. Presión 0,8 a.t.m.

Código	Pack standard	Peso Std en kg	Volumen standard en m <sup>3</sup>	Precio sin IVA	Código Alfanum.
32641	12	7,625	0,028	<b>44,60</b>	A04



## Jet rosca 2"

**ASTRALPOOL**

### DESCRIPCIÓN

Diámetro de entrada de agua de 50 mm y diámetro entrada de aire de 32 mm. Caudal 4 m<sup>3</sup>/hora. Presión 0,8 a.t.m.

Código	Pack standard	Peso Std en kg	Volumen standard en m <sup>3</sup>	Precio sin IVA	Código Alfanum.
33586	12	7,625	0,028	<b>34,30</b>	A04



## Jet rosca 2" para liner

**ASTRALPOOL**

### DESCRIPCIÓN

Diámetro de entrada de agua de 50 mm y diámetro de entrada de aire de 32 mm. Caudal 4 m<sup>3</sup>/hora. Presión 0,8 a.t.m.

Código	Pack standard	Peso Std en kg	Volumen standard en m <sup>3</sup>	Precio sin IVA	Código Alfanum.
70532	12	7,625	0,028	<b>101,00</b>	A04



## Sumidero 2"

**ASTRALPOOL**

### DESCRIPCIÓN

Con codo para encolar tubería de Ø 50 mm.

Código	Pack standard	Peso Std en kg	Volumen standard en m <sup>3</sup>	Precio sin IVA	Código Alfanum.
04042	15	4,8	0,028	<b>23,00</b>	A04



## Toma de aire regulable

**ASTRALPOOL**

### DESCRIPCIÓN

De 1" para la regulación de aire, por sistema Venturi, de los jets.

Código	Pack standard	Peso Std en kg	Volumen standard en m <sup>3</sup>	Precio sin IVA	Código Alfanum.
04045	25	6,0	0,028	<b>13,10</b>	A04



## Toma de aire regulable silenciosa



### DESCRIPCIÓN

Venturi silencioso para la regulación de caudal de aire de jets. La entrada de aire se realiza por la parte empotrada del cuerpo. Se acopla con el distribuidor de aire código 33937.

Código	Pack standard	Peso Std en kg	Volumen standard en m <sup>3</sup>	Precio sin IVA	Código Alfanum.
33938	25	8,5	0,028	<b>58,20</b>	A04



## Distribuidor de aire de 5 salidas para venturi



### DESCRIPCIÓN

Distribuidor de aire de 5 salidas para encolar en el sistema Venturi con código 33938. Las salidas son para embridar a manguera flexible de diámetro interior de 10 mm.

Código	Pack standard	Peso Std en kg	Volumen standard en m <sup>3</sup>	Precio sin IVA	Código Alfanum.
33937	25	8,5	0,028	<b>18,90</b>	A04



## Distribuidor de aire de 6 salidas para venturi



### DESCRIPCIÓN

Distribuidor de aire de 6 salidas para embridar a tubería de 10 mm de diámetro interior y encolar a tubería de 15 mm.

Código	Pack standard	Peso Std en kg	Volumen standard en m <sup>3</sup>	Precio sin IVA	Código Alfanum.
33936	25	8,5	0,028	<b>14,90</b>	A04



## Distribuidor de aire de 10 salidas



### DESCRIPCIÓN

Distribuidor de aire de 10 salidas para embridar a tubería de 10 mm de diámetro interior y encolar a tubería de 50 mm.

Código	Pack standard	Peso Std en kg	Volumen standard en m <sup>3</sup>	Precio sin IVA	Código Alfanum.
35346	25	8,5	0,028	<b>20,00</b>	A04

## Colector de agua de 4 salidas



### DESCRIPCIÓN

Colector para agua para encolar a tubo de 50 mm, 4 salidas para embridar a manguera de diámetro interior 20 mm.

Código	Pack standard	Peso Std en kg	Volumen standard en m <sup>3</sup>	Precio sin IVA	Código Alfanum.
33934	25	8,5	0,028	<b>13,00</b>	A04

## Colector de agua de 8 salidas



### DESCRIPCIÓN

Colector para agua para encolar a tubo de 50 mm, 8 salidas para embridar a manguera de diámetro interior 20 mm.

Código	Pack standard	Peso Std en kg	Volumen standard en m <sup>3</sup>	Precio sin IVA	Código Alfanum.
33935	25	8,5	0,028	<b>17,40</b>	A04

## Boquilla soplante roscada



### DESCRIPCIÓN

Para la distribución del aire al SPA, por mediación de la bomba soplante. Caudal de 5,4 a 7,5 m<sup>3</sup>/h.

	Código	Pack standard	Peso Std en kg	Volumen standard en m <sup>3</sup>	Precio sin IVA	Código Alfanum.
Frontal plástico blanco	27602	80	1,6	0,03	<b>9,50</b>	A04
Frontal acero inoxidable	43440	80	1,6	0,03	<b>14,50</b>	A06

## Boquilla soplante para encolar



### DESCRIPCIÓN

Para la distribución del aire al SPA, por mediación de la bomba soplante. Caudal de 5,4 a 7,5 m<sup>3</sup>/h.

	Código	Pack standard	Peso Std en kg	Volumen standard en m <sup>3</sup>	Precio sin IVA	Código Alfanum.
Frontal plástico blanco	28460	80	1,6	0,03	<b>9,50</b>	A04
Frontal acero inoxidable	43441	80	1,6	0,03	<b>14,50</b>	A06

## Boquilla soplante Salida Lateral 3/8"

**ASTRALPOOL** 

### DESCRIPCIÓN

Para la distribución del aire al SPA, por mediación de la bomba soplante. Caudal de 5,4 a 7,5 m<sup>3</sup>/h.

	Código	Pack standard	Peso Std en kg	Volumen standard en m <sup>3</sup>	Precio sin IVA	Código Alfanum.
Frontal plástico blanco	34318	80	1,6	0,03	<b>11,30</b>	A04
Frontal acero inoxidable	43442	80	1,6	0,03	<b>19,60</b>	A04

## Boquilla impulsión 2"

**ASTRALPOOL** 

### DESCRIPCIÓN

Para impulsión y masaje.

	Código	Pack standard	Peso Std en kg	Volumen standard en m <sup>3</sup>	Precio sin IVA	Código Alfanum.
	04034	25	5,0	0,028	<b>12,10</b>	A04

## Boquilla impulsión de aire regulable

**ASTRALPOOL** 

### DESCRIPCIÓN

Para distribución de aire mediante la bomba soplante. Caudal máximo 18 m<sup>3</sup>/h.

	Código	Pack standard	Peso Std en kg	Volumen standard en m <sup>3</sup>	Precio sin IVA	Código Alfanum.
Diámetro 63 mm encolar	49818	12	4,24	0,021	<b>36,30</b>	A04

## Pulsador neumático

**ASTRALPOOL** 

### DESCRIPCIÓN

Para la puesta en marcha y paro de las funciones de masaje e hidromasaje.

	Código	Pack standard	Peso Std en kg	Volumen standard en m <sup>3</sup>	Precio sin IVA	Código Alfanum.
Para máx. 15 m	04047	20	0,5	0,028	<b>112,30</b>	A04
Para máx. 7 m simple	04048	40	1,6	0,028	<b>53,60</b>	A04
Para máx. 7 m simple, con rosca	09667	20	0,5	0,028	<b>116,00</b>	A04

## Tubo de plástico

**ASTRALPOOL** 

### DESCRIPCIÓN

Para señal neumática desde pulsador hasta interruptor Ø interior 3,5 mm.

	Código	Pack standard	Peso Std en kg	Volumen standard en m <sup>3</sup>	Precio sin IVA	Código Alfanum.
	04054	50	3,33	0,006	<b>1,06</b>	A04

Los accesorios con acabados inox no son aptos para piscinas con sistemas de electrólisis salina

ACCESORIOS POOLJET

## Jet rotatorio de un chorro

**ASTRALPOOL**

### DESCRIPCIÓN

 Caudal de 2 a 2,5 m<sup>3</sup>/h.

Código	Pack standard	Peso Std en kg	Volumen standard en m <sup>3</sup>	Precio sin IVA	Código Alfanum.
20297	25	3,33	0,028	<b>67,60</b>	A04

## Jet rotatorio de dos chorros

**ASTRALPOOL**

### DESCRIPCIÓN

 Caudal de 2 a 2,5 m<sup>3</sup>/h.

Código	Pack standard	Peso Std en kg	Volumen standard en m <sup>3</sup>	Precio sin IVA	Código Alfanum.
20296	25	3,83	0,028	<b>67,60</b>	A04

## Cuerpo jet rotatorio

**ASTRALPOOL**

Código	Pack standard	Peso Std en kg	Volumen standard en m <sup>3</sup>	Precio sin IVA	Código Alfanum.
20299	15	3,33	0,028	<b>53,60</b>	A04

## Cuerpo jet para piscina liner

**ASTRALPOOL**

Código	Pack standard	Peso Std en kg	Volumen standard en m <sup>3</sup>	Precio sin IVA	Código Alfanum.
63144	12	3,33	0,028	<b>105,00</b>	A04

## Pasamuros de 2½" para jet rotatorio

**ASTRALPOOL**

### DESCRIPCIÓN

Compuesto por: El cuerpo jet, pasamuros de 20 cm, nicho, casquillo roscado, cuerpo frontal. No incluye el jet.

 Caudal 5m<sup>3</sup>/h a 1 bar.

Código	Pack standard	Peso Std en kg	Volumen standard en m <sup>3</sup>	Precio sin IVA	Código Alfanum.
20295	4	4	0,018	<b>119,60</b>	A04



Los accesorios cromados solo son aptos para bañeras que no usan tratamientos químicos. No es adecuado para piscinas.

Los accesorios Pool Jet están pensados para aquellas instalaciones que quieren incorporar una zona de hidromasaje en la misma piscina.



## Pool Jet 1 Chorro Orientable

### DESCRIPCIÓN

Caudal de 2,4 a 3,6 m<sup>3</sup>/h. Accesorios compatibles con el Pasamuros de 2½" para Pool Jet.

	Código	Pack standard	Peso Std en kg	Volumen standard en m <sup>3</sup>	Precio sin IVA	Código Alfanum.
Acabado en Inox*	63148	25	3,83	0,028	<b>55,00</b>	A04
Acabado en Blanco	63149	25	3,83	0,028	<b>43,60</b>	A04

## Pool Jet 1 Chorro Rotativo

### DESCRIPCIÓN

Caudal de 2,4 a 3,6 m<sup>3</sup>/h. Accesorios compatibles con el Pasamuros de 2½" para Pool Jet.

	Código	Pack standard	Peso Std en kg	Volumen standard en m <sup>3</sup>	Precio sin IVA	Código Alfanum.
Acabado en Inox*	63150	25	3,83	0,028	<b>68,00</b>	A04
Acabado en Blanco	63151	25	3,83	0,028	<b>56,10</b>	A04

## Pool Jet 2 Chorros Rotativo

### DESCRIPCIÓN

Caudal de 2,4 a 3,6 m<sup>3</sup>/h. Accesorios compatibles con el Pasamuros de 2½" para Pool Jet.

	Código	Pack standard	Peso Std en kg	Volumen standard en m <sup>3</sup>	Precio sin IVA	Código Alfanum.
Acabado en Inox*	63152	25	3,83	0,028	<b>67,40</b>	A04
Acabado en Blanco	63153	25	3,83	0,028	<b>56,10</b>	A04

## Pool Jet Nido de Abejas Rotativo

### DESCRIPCIÓN

Caudal de 2,4 a 3,6 m<sup>3</sup>/h. Accesorios compatibles con el Pasamuros de 2½" para Pool Jet.

	Código	Pack standard	Peso Std en kg	Volumen standard en m <sup>3</sup>	Precio sin IVA	Código Alfanum.
Acabado en Inox*	63154	25	3,83	0,028	<b>67,30</b>	A04
Acabado en Blanco	63155	25	3,83	0,028	<b>56,10</b>	A04

## Pasamuros para Pool Jet

### DESCRIPCIÓN

Compuesto por: El cuerpo jet recto (20 mm aire x 32 mm agua), pasamuros de 20 cm, nicho, cuerpo frontal. No incluye el jet.

	Código	Pack standard	Peso Std en kg	Volumen standard en m <sup>3</sup>	Precio sin IVA	Código Alfanum.
	63146	4	4	0,018	<b>135,00</b>	A04

Los accesorios cromados solo son aptos para bañeras que no usan tratamientos químicos. No es adecuado para piscinas.

## Sumidero 1½"

**ASTRALPOOL**

### DESCRIPCIÓN

Con codo para encolar tubería Ø 50 mm.

	Código	Pack standard	Peso Std en kg	Volumen standard en m³	Precio sin IVA	Código Alfanum.
Frontal bronce cromado	04104	3	7,5	0,028	<b>114,70</b>	A04

## Toma de aire regulable

**ASTRALPOOL**

### DESCRIPCIÓN

De ¾", para la regulación de aire, por sistema Venturi de los jets.

	Código	Pack standard	Peso Std en kg	Volumen standard en m³	Precio sin IVA	Código Alfanum.
Frontal bronce cromado	04108	10	9,0	0,028	<b>62,40</b>	A04
Frontal plástico blanco	04110	10	3,0	0,028	<b>56,10</b>	A04

## Pulsador neumático

**ASTRALPOOL**

### DESCRIPCIÓN

Para la puesta en marcha y paro de las funciones de masaje e hidromasaje.

	Código	Pack standard	Peso Std en kg	Volumen standard en m³	Precio sin IVA	Código Alfanum.
Frontal bronce cromado	04111	10	6,0	0,028	<b>93,80</b>	A04
Frontal plástico blanco	04113	12	6,0	0,028	<b>68,50</b>	A04

## Boquilla soplante

**ASTRALPOOL**

### DESCRIPCIÓN

Para la distribución del aire del minispa por mediación de la bomba soplante. Rosca ½".

	Código	Pack standard	Peso Std en kg	Volumen standard en m³	Precio sin IVA	Código Alfanum.
Frontal bronce cromado	04114	20	7,5	0,028	<b>37,40</b>	A04

Los accesorios cromados solo son aptos para bañeras que no usan tratamientos químicos.

No es adecuado para piscinas.



## Jet 1/4" con dispositivo de retorno

**ASTRALPOOL**

### DESCRIPCIÓN

Con dispositivo de retorno a la tubería, del agua retenida en su interior. Con adaptador para conectar a tubería de impulsión de agua y Venturi, para encolar liso interior Ø 32 mm, orientable.

	Código	Pack standard	Peso Std en kg	Volumen standard en m <sup>3</sup>	Precio sin IVA	Código Alfanum.
Frontal bronce cromado	04095	8	12,0	0,028	<b>73,60</b>	A04
Frontal plástico blanco	04097	12	12,0	0,028	<b>37,40</b>	A04



## Jet 1/4"

**ASTRALPOOL**

### DESCRIPCIÓN

Con adaptador para conectar a tubería de impulsión de agua y sistema Venturi, para encolar liso interior Ø 32 mm, orientable.

	Código	Pack standard	Peso Std en kg	Volumen standard en m <sup>3</sup>	Precio sin IVA	Código Alfanum.
Frontal bronce cromado	04092	8	10,0	0,028	<b>79,80</b>	A04
Frontal plástico blanco	04094	24	5,0	0,028	<b>27,40</b>	A04



## Boquilla impulsión 1/4"

**ASTRALPOOL**

	Código	Pack standard	Peso Std en kg	Volumen standard en m <sup>3</sup>	Precio sin IVA	Código Alfanum.
Construida en latón cromado	04100	4	15,0	0,028	<b>62,40</b>	A04
Construida en plástico blanco	04103	12	3,5	0,028	<b>15,00</b>	A04

## Termostato digital programable



### DESCRIPCIÓN

Para realizar las maniobras de paro y marcha de un contactor.

	Código	Pack standard	Peso Std en kg	Volumen standard en m <sup>3</sup>	Precio sin IVA	Código Alfanum.
Termostato digital	11288	20	0,5	0,003	<b>435,00</b>	A04
Sonda termostato	11289	-	-	-	<b>64,90</b>	A04

## Pulsador eléctrico



### DESCRIPCIÓN

Alimentación 230 V 50 Hz.

	Código	Pack standard	Peso Std en kg	Volumen standard en m <sup>3</sup>	Precio sin IVA	Código Alfanum.
	74467	1	1,5	0,003	<b>514,00</b>	A04

## Equipo electroneumático



### DESCRIPCIÓN

Con dos interruptores. Hasta 1,47 kW (2CV).

	Código	Pack standard	Peso Std en kg	Volumen standard en m <sup>3</sup>	Precio sin IVA	Código Alfanum.
	04053	2	4,0	0,028	<b>433,00</b>	A04

## Interruptor neumático



### DESCRIPCIÓN

Para la puesta en marcha y paro de las funciones de masaje e hidromasaje.

	Código	Pack standard	Peso Std en kg	Volumen standard en m <sup>3</sup>	Precio sin IVA	Código Alfanum.
Interruptor neumático	04050	25	1,0	0,028	<b>78,60</b>	A04
Interruptor y presostato neumático	11290	6	0,5	0,028	<b>122,80</b>	A04
Presostato neumático	11291	12	1,0	0,028	<b>81,40</b>	A04

# Bomba turbosoplante

## lateral de uso continuo



### DESCRIPCIÓN

El rodete, dotado de pequeñas aletas, gira en el interior del canal lateral provocando que el aire aspirado se comprima y acelere formando remolinos que son arrastrados hacia la boca de salida. No existen partes en contacto entre el rotor y el estator; esto significa que las turbinas no necesitan lubricación ni mantenimiento ordinario.

- Turbinas adecuadas para el funcionamiento continuo.
- Robustez y fiabilidad.
- Equipado con motores de inducción de 50 / 60 Hz, de bajo nivel sonoro y protección IP 54.
- Fácil instalación vertical u horizontal.
- Larga duración. Soporta temperaturas ambiente de hasta 40°C. Aislamiento clase F.
- Aire o gas transportado libre de cualquier contaminación.

	Código	Pack standard	Peso Std en kg	Volumen standard en m <sup>3</sup>	Precio sin IVA	Código Alfanum.
<b>Monofásicas</b>						
0,40 KW	47177	-	-	-	<b>536,00</b>	A04
0,85 KW	47179	-	-	-	<b>680,00</b>	A04
1,20 KW	47181	-	-	-	<b>822,00</b>	A04
1,50 KW	47185	-	-	-	<b>921,00</b>	A04
<b>Trifásicas</b>						
0,40 KW	47178	-	-	-	<b>505,00</b>	A04
0,85 KW	47180	-	-	-	<b>680,00</b>	A04
1,30 KW	47184	-	-	-	<b>805,00</b>	A04
1,60 KW	47186	-	-	-	<b>881,00</b>	A04
2,20 KW	47187	-	-	-	<b>1.105,00</b>	A04
3,00 KW	47188	-	-	-	<b>1.233,00</b>	A04

### CARACTERÍSTICAS TÉCNICAS

Código	Caudal máx.	Presión máx.
	(m <sup>3</sup> /h)	mbar
<b>Monofásicas</b>		
47177	80	130
47179	145	160
47181	210	170
47185	210	220
<b>Trifásicas</b>		
47178	80	130
47180	145	160
47184	210	170
47186	210	220
47187	318	230
47188	318	280



## Bomba de uso discontinuo

**900 W**

 0,90 kW caudal 54 m<sup>3</sup>/h a HA de 1,5 m H<sub>2</sub>O

Código	Pack standard	Peso Std en kg	Volumen standard en m <sup>3</sup>	Precio sin IVA	Código Alfanum.
19289	1	3,5	0,028	<b>653,00</b>	A04

## Bomba de agua



### DESCRIPCIÓN

Carcasa de ABS (25 %) y fibra de vidrio (75 %). Motor de 0,37 kW (0,5 CV). Protección conexión eléctrica IP-55 24 V 220 V 1~50Hz. Conexión aspiración 2" macho. Conexión impulsión 1½" macho.

Código	Pack standard	Peso Std en kg	Volumen standard en m <sup>3</sup>	Precio sin IVA	Código Alfanum.
Bomba de agua	04091	1	6,0	<b>593,00</b>	A04

### CARACTERÍSTICAS TÉCNICAS

m.c.a.	m <sup>3</sup> /h
2	16,5
4	14,8
6	12,6
8	10
10	7

## Bomba de uso discontinuo

**A 1 m.c.a.**

 0,74 kW caudal 65 m<sup>3</sup>/h  
 1,10 kW caudal 133 m<sup>3</sup>/h

Código	Pack standard	Peso Std en kg	Volumen standard en m <sup>3</sup>	Precio sin IVA	Código Alfanum.
06862	1	3,5	0,028	<b>303,85</b>	I03
06863	1	3,5	0,028	<b>312,09</b>	I03

Las fotografías de la sauna no muestran el producto standard (pueden haberse incluido algunos accesorios de la tabla "Resumen de accesorios").

Toma nota de los códigos de los accesorios para hacer tu pedido.

- Los beneficios de una Sauna Astralpool van desde la relajación muscular hasta la estimulación de la sudoración gracias a su ambiente caliente y seco (humedad relativa de entre 20-50%).
- Las Saunas Astralpool están producidas con paneles prefabricados, con aislamiento interior de lana mineral y aluminio.
- El revestimiento de la pared se cubre con madera con un pretratamiento, horneado y secado para que dure muchos años.



2 asientos. cód. 70470-70471



4 asientos. cód. 70439-70442



Bajo pedido la Sauna Miramonte está disponible en las siguientes calidades de madera: abeto, thermo aspen, abeto canadiense o cedro rojo.

## Sauna Miramonte

**ASTRALPOOL**

### DESCRIPCIÓN

Sauna Miramonte refleja la excelencia de una sauna finlandesa formada de paneles verticales de madera de pino blanco de alta calidad y suelo con madera de Abachi. Un cristal cubre toda la parte frontal de Miramonte para dejar ver su luz Led interior. Además, incluye 2 bancos con reposacabezas de Abachi y calentador adaptado a cada dimensión.

Dimensiones (mm)	Código	Pack standard	Peso Std en kg	Volumen standard en m <sup>3</sup>	Precio sin IVA	Código Alfanum.
<b>Saunas</b>						
200 x 150 x 210	70470	-	-	-	<b>14.322,00</b>	A07
200 x 200 x 210	70471	-	-	-	<b>15.313,00</b>	A07
250 x 200 x 210	70439	-	-	-	<b>17.401,00</b>	A07
250 x 250 x 210	70440	-	-	-	<b>17.008,00</b>	A07
300 x 250 x 210	70441	-	-	-	<b>19.305,00</b>	A07
300 x 300 x 210	70442	-	-	-	<b>20.560,00</b>	A07
<b>Complementos</b>						
Set de accesorios para sauna en acero inoxidable	70443	un.	-	-	<b>268,00</b>	A07
Set de elementos decorativos en sal	70444	un.	-	-	<b>772,00</b>	A07
Acabado pared exterior con paneles verticales de madera	70447	m lin.	-	-	<b>143,00</b>	A07
Kit de control remoto para cromoterapia RGB	70457	un.	-	-	<b>2.127,00</b>	A07

### CARACTERÍSTICAS TÉCNICAS

Código	Tipo	Dimensiones (cm)	Calefacción (kW)	Unidad de control
70470	Sauna Miramonte	200 x 150 x 210	7 kW 230/400V 3~	Pantalla táctil / Exterior
70471	Sauna Miramonte	200 x 200 x 210	7 kW 230/400V 3~	Pantalla táctil / Exterior
70439	Sauna Miramonte	250 x 200 x 210	9 kW 230/400V 3~	Pantalla táctil / Exterior
70440	Sauna Miramonte	250 x 250 x 210	9 kW 230/400V 3~	Pantalla táctil / Exterior
70441	Sauna Miramonte	300 x 250 x 210	10,8 kW 230/400V 3~	Pantalla táctil / Exterior
70442	Sauna Miramonte	300 x 300 x 210	13,5 kW 230/400V 3~	Pantalla táctil / Exterior

# Sauna Classic Select



Bajo pedido la Sauna Classic está disponible en las siguientes calidades de madera: pino blanco, thermo aspen, abeto canadiense o cedro rojo.  
Opcional: panel de cristal situado a continuación de la puerta.

## DESCRIPCIÓN

Sauna Classic esta diseñada con paneles verticales y suelo de madera de abeto. Puerta de cristal con marco de madera, dos asientos con reposa-espalda para pared y reposacabezas en Abachi. Incluye: Kit accesorios sauna en madera, asientos ergonómicos, reposa-espalda redondeado, calentador con protector premium.

Dimensiones (mm)	Código	Pack standard	Peso Std en kg	Volumen standard en m <sup>3</sup>	Precio sin IVA	Código Alfanum.
<b>Saunas</b>						
150 x 150 x 210	70431	-	-	-	<b>10.848,00</b>	A07
200 x 150 x 210	70432	-	-	-	<b>12.339,00</b>	A07
200 x 200 x 210	70433	-	-	-	<b>12.940,00</b>	A07
250 x 200 x 210	70455	-	-	-	<b>14.219,00</b>	A07
250 x 250 x 210	70434	-	-	-	<b>15.573,00</b>	A07
300 x 250 x 210	70436	-	-	-	<b>18.304,00</b>	A07
300 x 300 x 210	70437	-	-	-	<b>14.469,00</b>	A07
400 x 300 x 210	70438	-	-	-	<b>19.087,00</b>	A07
<b>Complementos</b>						
Set de accesorios para sauna en acero inoxidable	70443	un.	-	-	<b>268,00</b>	A07
Set de elementos decorativos en sal	70444	un.	-	-	<b>772,00</b>	A07
Kit de control remoto para luces LED RGB	70445	un.	-	-	<b>1.038,00</b>	A07
Unidad de control de pantalla táctil para calentador de sauna	70446	un.	-	-	<b>1.069,00</b>	A07
Acabado pared exterior con paneles verticales de madera	70447	m lin.	-	-	<b>143,00</b>	A07
Extensión techo	70448	m <sup>2</sup>	-	-	<b>79,60</b>	A07
Ventana de cristal tintado/transparente	70449	m <sup>2</sup>	-	-	<b>271,00</b>	A07
Calentador oculto para sauna hasta 300 x 250 cm	70450	un.	-	-	<b>2.658,00</b>	A07
Calentador oculto para sauna superior 300 x 250 cm	70451	un.	-	-	<b>842,00</b>	A07
Pared adicional para calentador oculto	70452	m lin.	-	-	<b>138,10</b>	A07
Sistema de dosificación de aroma	70453	un.	-	-	<b>1.229,00</b>	A07

## CARACTERÍSTICAS TÉCNICAS

Código	Tipo	Dimensiones (cm)	Calefacción (kW)	Unidad de control
70431	Sauna Classic	150 x 150 x 210	4,5kW 230/400 3~	Exterior
70432	Sauna Classic	200 x 150 x 210	6kW 230/400 3~	Exterior
70433	Sauna Classic	200 x 200 x 210	6kW 230/400 3~	Exterior
70455	Sauna Classic	250 x 200 x 210	8kW 230/400 3~	Exterior
70434	Sauna Classic	250 x 250 x 210	9kW 230/400 3~	Exterior
70436	Sauna Classic	300 x 250 x 210	10,5kW 230/400 3~	Exterior
70437	Sauna Classic	300 x 300 x 210	13,5kW 230/400 3~	Exterior
70438	Sauna Classic	400 x 300 x 210	16,5kW 230/400 3~	Exterior

# Sauna St. Moritz



Bajo pedido la Sauna St. Moritz está disponible en las siguientes calidades de madera:

- Madera standard: contrachapado de abeto
- Madera del banco: Abichi

## DESCRIPCIÓN

- Paneles de contrachapado de abeto de 14 mm.
- Bancos de consola y reposa-espalda de Abichi de 21 mm.
- Vidrio transparente seguro de 8 mm.
- Calentador fijado a la pared de sauna Harvia.
- Panel de control táctil de exteriores.
- Luz LED blanca cálida de 3000 K.

Dimensiones (mm)	Código	Pack standard	Peso Std en kg	Volumen standard en m <sup>3</sup>	Precio sin IVA	Código Alfanum.
<b>Saunas</b>						
180 x 180 x 210	72908	-	-	-	<b>13.446,00</b>	A07
220 x 220 x 210	72909	-	-	-	<b>16.431,00</b>	A07
260 x 220 x 210	72910	-	-	-	<b>18.157,00</b>	A07
300 x 250 x 210	72911	-	-	-	<b>22.904,00</b>	A07
<b>Complementos</b>						
Set de accesorios para sauna en acero inoxidable	70443	un.	-	-	<b>268,00</b>	A07
Kit de luces LED RGB con mando a distancia	70445	un.	-	-	<b>1.038,00</b>	A07
Conjunto de elementos decorativos Salt	70444	m. lin.	-	-	<b>772,00</b>	A07
Calentador oculto	70450	un.	-	-	<b>2.658,00</b>	A07
Pared adicional para calentador oculto	70452	m. lin.	-	-	<b>138,10</b>	A07

## CARACTERÍSTICAS TÉCNICAS

Código	Dimensiones (cm)	Luz	Unidad de control	Calentador
72908	180 x 180 x 210	Led Blanco / RGB	Pantalla táctil exterior	6 kW 230 / 400 3~
72909	220 x 220 x 210	Led Blanco / RGB	Pantalla táctil exterior	8 kW 230 / 400 3~
72910	260 x 220 x 210	Led Blanco / RGB	Pantalla táctil exterior	9 kW 230 / 400 3~
72911	300 x 250 x 210	Led Blanco / RGB	Pantalla táctil exterior	10,5 kW 230 / 400 3~

# Sauna Innsbruck



Bajo pedido la Sauna Innsbruck está disponible en las siguientes calidades de madera:

- Madera standard: contrachapado de abeto
- Madera del banco: Abichi

## DESCRIPCIÓN

- Paneles de contrachapado de abeto de 14 mm.
- Bancos ergonómicos y reposa-espalda de Abichi de 21 mm.
- Vidrio transparente seguro de 8 mm.
- Calentador fijado a la pared de sauna Harvia.
- Panel de control táctil de exteriores.
- Luz LED blanca cálida de 3000 K.
- Luz LED de techo con cromoterapia opcional.

Dimensiones (mm)	Código	Pack standard	Peso Std en kg	Volumen standard en m <sup>3</sup>	Precio sin IVA	Código Alfanum.
<b>Saunas</b>						
135 x 135 x 210	72901	-	-	-	<b>11.993,00</b>	A07
180 x 180 x 210	72902	-	-	-	<b>13.073,00</b>	A07
220 x 220 x 210	72903	-	-	-	<b>18.422,00</b>	A07
260 x 220 x 210	72904	-	-	-	<b>19.190,00</b>	A07
300 x 250 x 210	72905	-	-	-	<b>26.012,00</b>	A07
<b>Complementos</b>						
Set de accesorios para sauna en acero inoxidable	70443	un.	-	-	<b>268,00</b>	A07
Kit de luces LED RGB con mando a distancia	70445	un.	-	-	<b>1.038,00</b>	A07
Acabado pared exterior con paneles verticales de madera	Consultar	m. lin.	-	-	<b>Consultar</b>	A07
Conjunto de elementos decorativos Salt	Consultar	un.	-	-	<b>Consultar</b>	A07
Calentador oculto	Consultar	un.	-	-	<b>Consultar</b>	A07
Pared adicional para calentador oculto	Consultar	m. lin.	-	-	<b>Consultar</b>	A07

## CARACTERÍSTICAS TÉCNICAS

Código	Dimensiones (cm)	Luz	Unidad de control	Calentador
72901	135 x 135 x 210	Led Blanco / RGB	Pantalla táctil exterior	6 kW 230 / 400 3~
72902	180 x 180 x 210	Led Blanco / RGB	Pantalla táctil exterior	6 kW 230 / 400 3~
72903	220 x 220 x 210	Led Blanco / RGB	Pantalla táctil exterior	8 kW 230 / 400 3~
72904	260 x 220 x 210	Led Blanco / RGB	Pantalla táctil exterior	9 kW 230 / 400 3~
72905	300 x 250 x 210	Led Blanco / RGB	Pantalla táctil exterior	10,5 kW 230 / 400 3~



**SAUNAS**

# Sauna Bella

**DESCRIPCIÓN**

- Paneles de contrachapado de abeto de 14 mm.
- Elementos decorativos curvados Thermo Aspen de 21 mm.
- Bancos de Thermo Aspen de 21 mm.
- Vidrio transparente seguro de 8 mm.
- Calentador de saunas de diseño Harvia.
- Panel de control táctil de exteriores.
- Bol metálico de aromaterapia/sal.
- Luz LED blanca cálida de 3000 K.
- Opción para techo de cristal.

Dimensiones (mm)	Código	Pack standard	Peso Std en kg	Volumen standard en m <sup>3</sup>	Precio sin IVA	Código Alfanum.
<b>Saunas</b>						
180 x 180 x 210	72916	-	-	-	<b>17.063,00</b>	A07
230 x 180 x 210	72917	-	-	-	<b>19.861,00</b>	A07
230 x 230 x 210	72918	-	-	-	<b>17.914,00</b>	A07
280 x 230 x 210	72919	-	-	-	<b>19.789,00</b>	A07

**Complementos**

Set de accesorios para sauna en acero inoxidable	70443	un.	-	-	<b>268,00</b>	A07
Kit de luces LED RGB con mando a distancia	70445	un.	-	-	<b>1.038,00</b>	A07
Acabado pared exterior con paneles verticales de madera	Consultar	m. lin.	-	-	<b>Consultar</b>	A07
Panel de techo de cristal	Consultar	m <sup>2</sup>	-	-	<b>Consultar</b>	A07
Pasamanos de seguridad del calentador	Consultar	un.	-	-	<b>Consultar</b>	A07

**Bajo pedido la Sauna Bella está disponible en las siguientes calidades de madera:**

- Madera standard: contrachapado de abeto
- Madera del banco: Thermo Aspen

**CARACTERÍSTICAS TÉCNICAS**

Código	Dimensiones (cm)	Luz	Unidad de control	Calentador
72916	180 x 180 x 210	Led Blanco / RGB	Pantalla táctil exterior	6,9 kW 230 / 400 3~
72917	230 x 180 x 210	Led Blanco / RGB	Pantalla táctil exterior	6,9 kW 230 / 400 3~
72918	230 x 230 x 210	Led Blanco / RGB	Pantalla táctil exterior	10,5 kW 230 / 400 3~
72919	280 x 230 x 210	Led Blanco / RGB	Pantalla táctil exterior	10,5 kW 230 / 400 3~

# Sauna Lobos



Bajo pedido la Sauna Lobos está disponible en las siguientes calidades de madera:

- Madera standard: contrachapado de abeto
- Madera del banco: Abichi

## DESCRIPCIÓN

- Paneles de contrachapado de abeto de 14 mm.
- Bancos de Abachi de 21 mm.
- Vidrio transparente seguro de 8 mm.
- Calentador exclusivo de sauna Harvia.
- Panel de control táctil de exteriores.
- Luz LED blanca cálida de 3000 K.

Dimensiones (mm)	Código	Pack standard	Peso Std en kg	Volumen standard en m <sup>3</sup>	Precio sin IVA	Código Alfanum.
<b>Saunas</b>						
134 x 254 x 210	72913	-	-	-	<b>13.916,00</b>	A07
194 x 195 x 210	72914	-	-	-	<b>16.827,00</b>	A07
254 x 254 x 210	72915	-	-	-	<b>20.904,00</b>	A07
<b>Complementos</b>						
Set de accesorios para sauna en acero inoxidable	70443	un.	-	-	<b>268,00</b>	A07
Conjunto de elementos decorativos Salt	70444	un.	-	-	<b>772,00</b>	A07
Kit de control remoto para luces LED RGB	70445	un.	-	-	<b>1.038,00</b>	A07
Acabado pared exterior con paneles verticales de madera	70447	m. lin.	-	-	<b>143,00</b>	A07
Extensión techo	70448	m <sup>2</sup>	-	-	<b>79,60</b>	A07
Ventana de cristal tintado/transparente	70449	m <sup>2</sup>	-	-	<b>271,00</b>	A07

## CARACTERÍSTICAS TÉCNICAS

Código	Dimensiones (cm)	Luz	Unidad de control	Calentador
72913	134 x 254 x 210	Led Blanco / RGB	Pantalla táctil exterior	6 kW 230 / 400 3~
72914	194 x 195 x 210	Led Blanco / RGB	Pantalla táctil exterior	8 kW 230 / 400 3~
72915	254 x 254 x 210	Led Blanco / RGB	Pantalla táctil exterior	9 kW 230 / 400 3~

# Accesorios sauna



70443

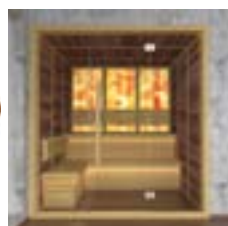

70444



70446



70447

 70450  
70451

70453

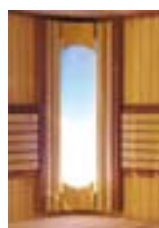

70457

 Segundo lado  
totalmente de cristal

 Pasamanos de  
seguridad del  
calentador

## CARACTERÍSTICAS TÉCNICAS

Código	Tipo accesorio	Medida	CLASSIC	MIRAMONTE	INNSBRUCK	ST.MORITZ	LOBOS	BELLA
70443	Set de accesorios para sauna en acero inoxidable	un.	Opcional	Opcional	Opcional	Opcional	Opcional	Opcional
70444	Conjunto de elementos decorativos Salt	un.	Opcional	Opcional	Opcional	Opcional	Opcional	N/A
70445	Kit de luces LED RGB con mando a distancia	un.	Opcional	Opcional	Opcional	Opcional	Opcional	Opcional
70446	Unidad de control de pantalla táctil para calentador de sauna	un.	Opcional	Standard	Standard	Standard	Standard	Standard
70447	Acabado pared exterior con paneles verticales de madera	m. lin.	Opcional	Opcional	Opcional	Opcional	Opcional	Opcional
70448	Extensión techo	m <sup>2</sup>	Opcional	Opcional	Opcional	Opcional	Opcional	Opcional
70449	Ventana de cristal tintado/transparente	m <sup>2</sup>	Opcional	Opcional	Opcional	Opcional	Opcional	Opcional
70450	Calentador oculto para sauna hasta 300x250 cm	un.	Opcional	Opcional	Opcional	Opcional	Opcional	N/A
70451	Calentador oculto para sauna superior 300x250 cm	un.	Opcional	Opcional	Opcional	Opcional	Opcional	N/A
70452	Pared adicional para calentador oculto	m. lin.	Opcional	Opcional	Opcional	Opcional	Opcional	N/A
70453	Sistema de dosificación de aroma	un.	Opcional	Opcional	Opcional	Opcional	Opcional	Opcional
70457	Kit RGB de cromoterapia con mando a distancia	un.	Opcional	Opcional	Opcional	Opcional	Opcional	N/A
Consultar	Segundo lado totalmente de cristal	m <sup>2</sup>	N/A	N/A	N/A	N/A	Opcional	Opcional
Consultar	Panel de techo de cristal	m <sup>2</sup>	Opcional	Opcional	Opcional	Opcional	Opcional	Opcional
Consultar	Pasamanos de seguridad del calentador	un.	Standard	Opcional	Standard	Standard	Standard	Opcional

Standard: incluido con el código de la sauna.

Opcional: código adicional.

N/A: no disponible.



## Harvia Helix Generadores de vapor

### DESCRIPCIÓN

Incluyen panel de control y sensor de temperatura.

	Código	Pack standard	Peso Std en kg	Volumen standard en m <sup>3</sup>	Precio sin IVA	Código Alfanum.
<b>Generador de vapor Harvia Helix</b>						
4,5 kW	61400	1	-	-	<b>2.801,00</b>	A07
6 kW	61401	1	-	-	<b>2.935,00</b>	A07
9 kW	61402	1	-	-	<b>3.252,00</b>	A07
11 kW	60327	1	-	-	<b>3.379,00</b>	A07
15 kW	61403	1	-	-	<b>3.420,00</b>	A07

## Harvia Helix Pro Generadores de vapor

### DESCRIPCIÓN

Incluyen panel de control, sensor de temperatura, válvula automática de descarga y bomba de fragancias.

	Código	Pack standard	Peso Std en kg	Volumen standard en m <sup>3</sup>	Precio sin IVA	Código Alfanum.
<b>Generador de vapor Harvia Helix Pro</b>						
22 kW	61404	1	-	-	<b>7.736,00</b>	A07
30 kW	61405	1	-	-	<b>8.249,00</b>	A07
Auto Clean Valve Harvia	60328	1	-	-	<b>208,00</b>	A07

## Pack de vapor

### DESCRIPCIÓN

La nueva generación del equipamiento de la sala de vapor. Unidad única con estructura metálica. Diseño compacto. Instalación fácil y sencilla.



Descripción	Calefacción (kW)
Pack de vapor para habitación de 2-5 m <sup>3</sup>	4,5 kW 230/400V 3~
Pack de vapor para habitación de 3-8 m <sup>3</sup>	5,7 kW 230/400V 3~
Pack de vapor para habitación de 6-12 m <sup>3</sup>	9 kW 230/400V 3~
Pack de vapor para habitación de 10-15 m <sup>3</sup>	10,8 kW 230/400V 3~
Pack de vapor para habitación de 12-20 m <sup>3</sup>	15 kW 230/400V 3~
Pack de vapor para habitación de 20-29 m <sup>3</sup>	22 kW 230/400V 3~
Pack de vapor para habitación de 20-29 m <sup>3</sup>	30 kW 230/400V 3~

## Harvia Vega Calentador de saunas



### DESCRIPCIÓN

Piedras Incluidas.

	Código	Pack standard	Peso Std en kg	Volumen standard en m <sup>3</sup>	Precio sin IVA	Código Alfanum.
<b>Calentador de saunas Harvia Vega</b>						
4,5 kW	61387	1	-	-	<b>600,00</b>	A07
4,5 kW E	61388	1	-	-	<b>489,00</b>	A07
6 kW	61389	1	-	-	<b>1.247,00</b>	A07
6 kW E	61390	1	-	-	<b>510,00</b>	A07
8 kW	60323	1	-	-	<b>669,00</b>	A07
8 kW E	60325	1	-	-	<b>529,00</b>	A07
9 kW	60324	1	-	-	<b>679,00</b>	A07
9 kW E	60326	1	-	-	<b>589,00</b>	A07



## Panel digital

### DESCRIPCIÓN

Control de luz, control de temperatura, control de tiempo de funcionamiento, puesta en marcha retardada, protección IP-34..

	Código	Pack standard	Peso Std en kg	Volumen standard en m <sup>3</sup>	Precio sin IVA	Código Alfanum.
Panel digital	56780	1	-	-	<b>589,00</b>	A07



## Control Xenio

### DESCRIPCIÓN

Harvia Xenio es una unidad de control con un panel táctil de control. Xenio ofrece una interfaz de usuario moderna y sutilmente elegante para controlar el corazón de la sauna, el calentador. El panel táctil de control, pequeño, moderno y transparente, es fácil de instalar donde quieras: en la sauna, la ducha, el vestuario o incluso el salón. El panel de control te permite ver de un vistazo cuándo la sauna ha alcanzado la temperatura idónea para ti.

	Código	Pack standard	Peso Std en kg	Volumen standard en m <sup>3</sup>	Precio sin IVA	Código Alfanum.
XENIO 110 máx. para calentadores eléctricos de 11 kW	-	-	-	-	<b>Consultar</b>	A07
XENIO 170 para calentadores de hasta 17 kW	-	-	-	-	<b>1.019,00</b>	A07





# DESHUMIDIFICACIÓN



- 702 CDP Line 2
- 703 BDP Confort



- 704 Soluciones de deshumidificación
- 708 DT 850 E
- 710 SIROCCO<sup>2</sup>
- 712 DF Empotrado
- 714 DF Con conductos 403 - 408
- 716 DF Con conductos 410 - 412
- 718 CAE con conductos
- 722 OMEGA con conductos
- 726 Ventilador ENERGY
- 727 Raíles de soplado
- 729 Accesorios de ventilación

# Deshumidificador CDP LINE 2



## DESCRIPCIÓN

La nueva consola deshumidificadora CDP LINE 2 se utiliza en instalaciones donde se requiere un control de humedad y temperatura de pequeñas piscinas y spas.

- Batería evaporadora y condensadora construidas en tubería de cobre con aletas de aluminio lacado turbolenciado (especial para ambientes corrosivos).
- Nueva generación de compresores rotatorios, más eficiente, fiable y silenciosa.
- Calefacción eléctrica u opción de serpentín de agua caliente.

La carcasa de la CDP LINE 2 está hecha de polipropileno (EPP), lo que reduce su peso y nivel de ruido. También es posible personalizar el panel frontal con una imagen específica, como un extra opcional.

## CARACTERÍSTICAS TÉCNICAS

Modelo		CDP LINE - 2	CDP LINE - 3	CDP LINE - 4	CDP LINE - 5												
SÓLO DESHUMIDIFICADOR		65891	65892	65893	65894												
Precio sin IVA		<b>7.192,00</b>	<b>7.840,00</b>	<b>8.343,00</b>	<b>8.470,00</b>												
CON OPCIÓN DE SERPENTÍN DE AGUA CALIENTE		65895	65896	65897	65898												
Precio sin IVA		<b>7.365,00</b>	<b>8.028,00</b>	<b>8.532,00</b>	<b>9.182,00</b>												
CON OPCIÓN DE CALEFACCIÓN ELÉCTRICA		65899	65900	65901	65902												
Precio sin IVA		<b>7.460,00</b>	<b>8.131,00</b>	<b>8.636,00</b>	<b>9.053,00</b>												
Código Alfanum.		A05															
CAPACIDAD DE DESHUMIDIFICACIÓN*	l/hora	2	3	4	5												
CAPACIDAD DE CALEFACCIÓN	Opción de serpentín de agua caliente (kW)	6,0		12,0													
	Opción de calefacción eléctrica (kW)	4,0		5,0													
Voltaje	V/Ph/Hz	230 / 1 / 50															
Ventilador	m³/h	850 (heliocentrífugo)			1.000 (heliocentrífugo)												
REFRIGERANTE	Tipo	R-410A															
Nivel de ruido 1 m	dB (A)	62			65												
Nivel de ruido 3 m	dB (A)	54,7			60												
DIMENSIONES	mm	A	B	C	D	E	F	G	H	I	J	K	L	M	N	O	P
		400	800	1075	290	67	80	610	30	480	152	120	531	825	325	45	50
PESO NETO	Opción de serpentín de agua caliente (kg)	54			56			63			65						
	Opción de calefacción eléctrica (kg)	50			52			58			60						

\* Condiciones generales de funcionamiento: Temperatura aire instalación: 28 °C. Humedad: 75%. Temperatura mínima aire instalación: 20 °C.

CONFIGURADOR DE  
DESHUMIDIFICACIÓN:

**ASTRALPOOL**



**SISTEMA OPCIONAL DE DESINFECCIÓN UV.**

CONFIGURADOR DE DESHUMIDIFICACIÓN:



## DESCRIPCIÓN

El equipo BDP CONFORT se utiliza para la deshumidificación de piscinas cubiertas, aprovechando el calor latente de vaporización y el propio rendimiento del equipo en calentar aire del ambiente de la piscina.

El ahorro energético que se consigue con estos equipos sobre los sistemas tradicionales de climatización hace que sea prácticamente indispensable su colocación cuando se pretende climatizar una piscina cubierta. La amplia gama de modelos disponible cubre todos los requisitos del mercado.

- Construcción en aluminio al Magnesio anti-corrosión.
- Aislamiento interior termo-acústico.
- Ventilador centrífugo simple de transmisión directa. Opcional Ventilador Radial.
- Filtro de aire cambiabile tipo G4.
- Bandeja de recogida de condensados con tubo de desagüe.
- Un circuito frigorífico de cobre nitrogenado, deshidratado y desoxidado. Condensación aire.
- Carga de gas refrigerante R407C inofensivo para el ozono (ecológico).
- Baterías de evaporación, condensación y agua caliente construidas en tubería de cobre con aletas de aluminio lacado (especial para ambientes corrosivos).
- Compresor hermético montado sobre antivibratorios.
- Válvula de expansión con equilibrador de presiones.
- Presostato de alta y baja presión.
- Interruptor general de seguridad.
- Protecciones de línea de alimentación, de compresor y motor de ventilador/es.
- Regulación completa de todos los elementos del equipo.
- Válvulas de tres vías y su regulación cuando se incorpore serpentín de agua caliente.

### Opcional

- Opción de calefacción eléctrica de 1 ó 2 etapas para apoyo al calentamiento del aire.
- Serpentín de agua caliente para apoyo al calentamiento de aire, con válvula de tres vías, sonda de temperatura y regulación (consultar para temperaturas de primario distintas al del equipo standard).
- Freecooling o cámara de mezclas y compuerta para aporte de aire exterior.
- Regulación entálpica como opcional en el caso de freecooling.

### Condiciones generales de funcionamiento

Las condiciones termo higrométricas para los locales consideradas óptimas para materiales y personas son:

- Aire 28-30 °C
- 65% HR
- Agua 2 °C por debajo de la temperatura ambiente.

## CARACTERÍSTICAS TÉCNICAS

Modelo		BDP-4	BDP-5	BDP-6	BDP-8	BDP-10	BDP-12	BDP-16
Cap. deshumidificación (1)	l/h	4,2	5,2	5,9	8,3	11	12,5	17,35
Potencia condensación aire	kW	7,1	8,5	11,6	12,4	13,8	19,1	26,7

### CIRCUITO FRIGORÍFICO

Tipo de compresor		ROTATIVO						
Carga de gas	Kg.	3	3,5	4	5	9	9	10
Voltaje	V/Ph/Hz	230 / 1 / 50			400 / 3 / 50			
Consumo máx.	kW	1,8	2,4	3,71	3,66	4,33	5,49	6,81

### VENTILADORES

Tipo		CENTRIFUGAL						
Caudal de aire	m³/h	1000	1200	1800	2800	3800	4300	5500
Presión total disponible (2)	mca	15	15	20	20	20	20	20
Consumo máx. kW	Impulsión	0,2	0,2	0,25	0,55	1,1	1,1	3,00

### OTROS DATOS

Ø desagüe	mm	22						
Nivel sonoro a 1 m.	dB	68			69		70	
Peso	kg	100	110	160	182	270	360	448
Filtros de aire		G4						

### OPCIONAL

Potencia de calefacción eléctrica	W	5,0	-	-	-	-	-	-	
Serpentín de agua caliente	POTENCIA	w	11,6	22,2		35,8		54,9	
	T. primario	°C	90						
		°C	70						
	CAUDAL	l/h	500	500	990	990	1590	1590	2420
	Conexión	pulg	¾"	¾"	¾"	¾"	¾"	¾"	¾"

(1) Datos a 28 °C aire, 65% HR, agua 24 °C.

(2) Impulsión más aspiración.



# DESHUMIDIFICACIÓN

## > DESHUMIDIFICACIÓN ADAPTADA A CADA PISCINA

Un local o una superficie acristalada con una piscina interior es un lugar donde **la humedad del aire (higrometría) es elevada**. El vapor de agua presente en el interior del local se condensa en las paredes frías formando gotas de agua y niebla y el aire se va saturando gradualmente con la humedad. Las consecuencias de este fenómeno son las siguientes: **aparición de humedades, deterioro de la construcción, óxido...** Para garantizar el confort del baño y preservar el local de la piscina interior **es imprescindible instalar un deshumidificador**.

### > PISCINAS CON SUPERFICIES ACRISTALADAS

En este tipo de instalaciones con superficies acristaladas, recomendamos instalar un sistema de deshumidificación con conductos.



### > PISCINAS CUBIERTAS

- **Para un uso de marzo a noviembre:** un simple deshumidificador de ambiente o empotrado, combinado con una cubierta le garantizará una atmósfera confortable. Puede calentar el aire con un complemento, pero los rayos solares le ayudarán a elevar la temperatura del local.
- **Para un uso de todo el año:** solo con una caldera de gas o fuel, acompañada de una central de deshumidificación con una batería de agua caliente instalada en un local próximo a la cubierta, puede garantizar el confort de los bañistas durante todo el año.

### > SPAS

Dentro de un local con una piscina privada, a veces podemos encontrar un spa independiente de la piscina. En este caso, hay que calcular también la cantidad de agua evaporada por la piscina y por el spa y equipar el local en consecuencia.



### > PISCINAS DE USO PROFESIONAL

La evaporación del agua es más elevada en este tipo de piscinas debido a la mayor frecuencia de usuarios. El cálculo de la evaporación en este caso requiere un perfecto conocimiento de los parámetros establecidos. Estas instalaciones necesitan que realicemos un estudio térmico para valorar el equipo a instalar.

**Advertencia:** es obligatorio asegurar una renovación del aire higiénico con un mínimo de 22 m<sup>3</sup>/h por persona.

## 3 CRITERIOS A RESPETAR PARA UN ÓPTIMO CONFORT:

1. **Temperatura del agua:** de 26°C a 30°C, o superior para piscinas con fines terapéuticos o profesionales.
2. **Temperatura del aire:** de 26°C a 30°C, a menudo se establece en el mismo nivel que la temperatura del agua.
3. **Porcentaje de higrometría:** ideal entre 60 % y 70 %. Por debajo del 60 %, el aire demasiado seco causará una sensación de incomodidad al bañista al salir del agua. Por encima del 70 %, el aire saturado de agua provocará una atmósfera incómoda y favorecerá el desarrollo de humedades y moho.



## > 3 SOLUCIONES DE DESHUMIDIFICACIÓN

Zodiac® ofrece una amplia gama de soluciones, divididas en 3 categorías: **deshumidificadores de ambiente, empotrados o con conductos**. Todos estos equipos funcionan según el principio de la bomba de calor, mediante la aspiración de aire frío y húmedo y el soplado de aire seco y caliente.



Deshumidificadores de ambiente

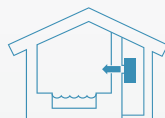

Deshumidificadores empotrados



Deshumidificadores con conductos

### > DESHUMIDIFICADORES DE AMBIENTE

Equipos monobloc, de tipo DT o Sirocco, **para piscinas pequeñas o spas**. Se pueden instalar **dentro del recinto de la piscina**, a una distancia mínima de 2 metros del vaso y no necesitan instalación con conductos.

**Solución sencilla, fácil de instalar y económica** para mantener una tasa de higrometría de confort del 65% en el local. Este sistema no asegura la completa eliminación de la condensación en las superficies acristaladas.



DT 850 E



SIROCCO² Ambiente

### > DESHUMIDIFICADORES EMPOTRADOS

Equipos monobloc tipo Sirocco o DF, se instalan en un **local técnico medianero al local donde se encuentra ubicada la piscina atravesando la pared**. En el local donde se encuentra la piscina, solamente se ve una rejilla de aspiración y una rejilla de soplado de aire.

Esta solución permite la instalación **del deshumidificador fuera del perímetro de seguridad reglamentario (local técnico contiguo a la piscina)** pero no asegura la completa eliminación de la condensación en las superficies acristaladas.



DF Empotrado

### > DESHUMIDIFICADORES CON CONDUCTOS

Las centrales de deshumidificación (DF o centrales) son la única solución para tratar eficazmente la condensación en las superficies acristaladas.

Solo son visibles las rejillas dentro del local de la piscina, el equipo se puede instalar **en un local técnico próximo a la piscina**.



DF con conductos



CAE con conductos



Omega con conductos

Le ofrecemos una gama de accesorios complementarios para realizar una instalación completa:

- Accesorios de ventilación
- Rejillas de aspiración y de soplado
- Conductos y accesorios



# DESHUMIDIFICADORES

## Equipos silenciosos

### > MEDICIÓN PRECISA DEL NIVEL SONORO

El nivel sonoro se expresa en:

- **Potencia acústica dB(A):** nivel sonoro bruto de la fuente emisora.
- **Presión acústica dB(A):** nivel acústico percibido por el oído humano. Depende del entorno de la instalación y de la distancia a la que la medición se lleva a cabo. Siempre debe ir acompañada de una distancia de medición.

Cuanto a más distancia se tome la medición, más disminuirá la presión sonora: reducción de 6 dB(A) por duplicación de la distancia.

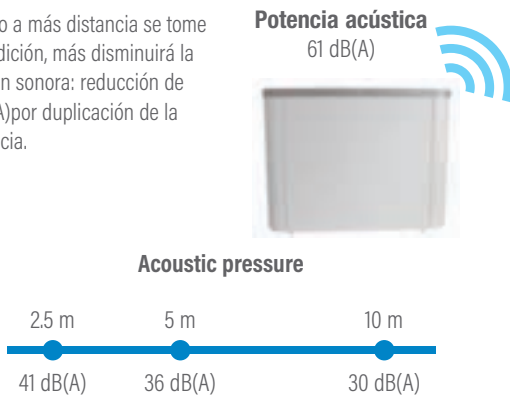

Para comparar el nivel sonoro de los equipos, asegúrese de qué valores tiene: potencia o presión, y si se trata de una presión, es importante saber a qué distancia está medida.

### ESCALA DE NIVEL SONORO

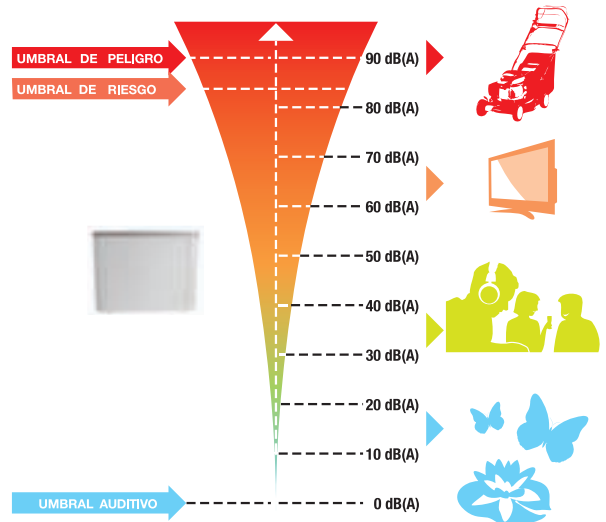

### > REDUCIR LA EMISIÓN DE RUIDO POR LOS CONDUCTOS

Debemos prestar una especial atención a los conductos de aire:

- **Dimensionar las rejillas adaptándolas al caudal de aire,** limitar los tramos más turbulentos, prever tramos rectos después de cada codo.
- **Reducir la transmisión de las vibraciones de los conductos:**
  - Utilizar aislamientos para pasar conductos por las paredes.
  - Utilizar abrazaderas anti-vibraciones para fijar los conductos.
  - Utilizar uniones flexibles entre los equipos y la red de conductos.
- **Dimensionar las rejillas de soplado y aspiración** adecuadamente con el caudal de aire que soportan. Prever un plenum de expansión entre la rejilla y el conducto.
- **Prever la instalación de un reductor de ruido en las rejillas de soplado,** para disminuir su propagación en caso que fuera necesario.



Ejemplo de Instalación de conductos



Plataforma de inercia



Bloques antivibración (Silentblocks)

### > RECOMENDACIONES PARA LA INSTALACIÓN

Un sistema deshumidificador incluye partes "en movimiento" (compresor, ventilador, etc.), vibraciones a partir de las cuales pueden propagarse y acumularse. Una unidad con conductos instalada en una sala de planta proporcionará la mejor solución de ruido posible.

Para evitar o reducir el ruido hay unas normas de instalación que debemos respetar:

- **Instale el deshumidificador con los soportes antivibraciones suministrados (Silentblocks).** Renuevelos si es necesario, porque pierden efectividad con el tiempo.
- **Instale bajo el equipo una plataforma de inercia.** Su peso debe ser 2 veces superior al peso del deshumidificador. Debe ser independiente de la construcción.

# HYGRO CONTROL

## Deshumidificación sencilla

El mando Hygro Control es un higro-termostato diseñado exclusivamente por Zodiac® para una manipulación fácil e intuitiva del equipo de deshumidificación.



### PUNTO DE REFERENCIA

Los productos de Deshumidificación Zodiac® que aparecen en el catálogo con este pictograma están equipados con el mando Hygro Control.

## > ¿CÓMO FUNCIONA?

La unidad de Mando Hygro Control, permite controlar de forma simple y precisa el nivel de humedad deseado en el local. La higrometría indica la humedad presente en el aire y la cantidad de agua en estado gaseoso presente en el aire del local o de la cubierta que protege la piscina.

Si el deshumidificador está equipado con opción «calefacción del aire», el mando Hygro Control también podrá ajustar la temperatura del aire.

Suministrado con el equipo de deshumidificación\*. Fijado en la pared, está en conexión con el deshumidificador.

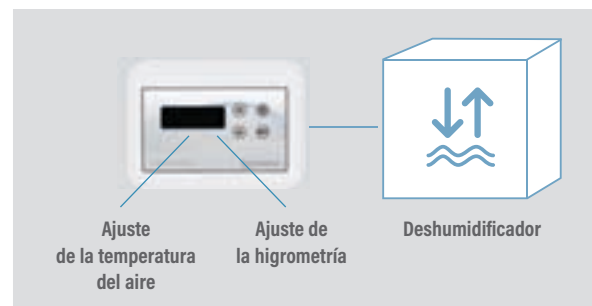

## INSTALACIÓN

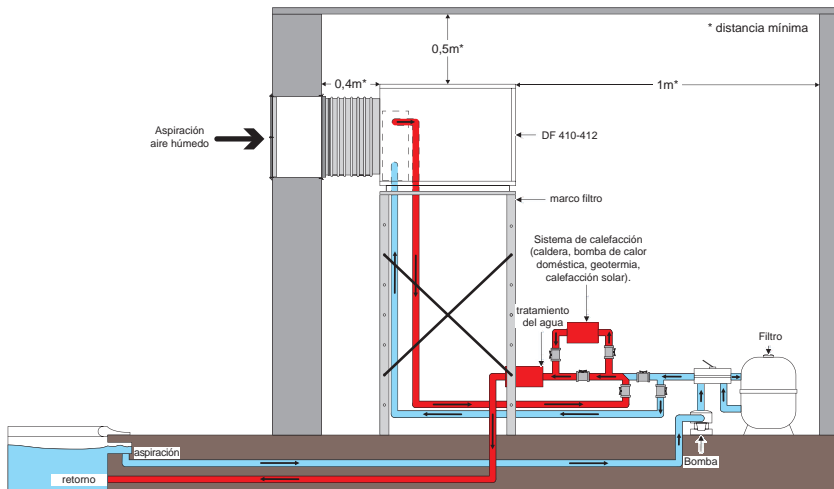

Ejemplo de instalación de un Sirocco Ambiente

- El mando Hygro Control debe instalarse al menos a 50 cm del soplado
- No poner encima de una rejilla de soplado (cae, df, Omega)
- Debe estar al menos a 1.5 m del suelo

Equipar una piscina con una buena cubierta y un sistema de ventilación adaptado al local permite aumentar la eficacia del sistema de deshumidificación.



# DT 850 E



- + Deshumidificador para piscinas de hasta 15m<sup>2</sup> o spas
- + Todo en uno, diseño independiente: fácil de instalar
- + Regulación con display digital

## DESCRIPCIÓN

- Deshumidificador monobloc interior, a instalar en el local de la piscina
- Carcasa termoformada anticorrosión en ABS
- Circuito termodinámico tipo hermético
- Turbina centrífuga muy silenciosa
- Compresor hermético con protección interna
- Deshielo termostático por ventilación forzada
- Regulación mediante higróstico incorporado
- Carcasa termoformada antioxidante
- Filtro de aire lavable
- 2 velocidades de soplado

**3 AÑOS**  
GARANTÍA



## REFERENCIA

Modelo	DT 850 E
Modelo estandar	W28DT850R290
<b>Precio sin IVA</b>	<b>2.793,00</b>
Código Alfanum.	Z05

## CARACTERÍSTICAS TÉCNICAS

Modelo	DT 850 E
Capacidad de deshumidificación* (L/h)	2,2
Potencia absorbida (W)*	970
Caudal de aire (m <sup>3</sup> /h)	500
Alimentación eléctrica	220-240V / 1 N~ / 50Hz
Intensidad absorbida (A)	4,3
Fluido frigorífico	R290
Cantidad fluido frigorígeno (kg)	0,3

\*Para las condiciones siguientes: air 30°C, hygrométrie 70%.

Consejo : Para un funcionamiento óptimo del deshumidificador, le aconsejamos cambiar el filtro cada año.

## PESO Y DIMENSIONES (EN MM)

Modelo	DT 850 E
Peso (kg)	37

## ACCESORIOS OPCIONALES

Filtro DT850 / DT850E - W28FIDT5

Consultar precios accesorios opcionales en <https://pro.fluidra.com>

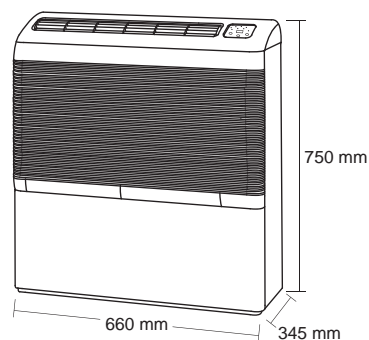

# SIROCCO<sup>2</sup>

Confort e inteligencia



## > CONFORT ÓPTIMO

Gracias a su **modo silencioso** y a su **soplado vertical**, Sirocco<sup>2</sup> es un deshumidificador discreto que garantiza un óptimo confort de baño.

## > INTELIGENCIA INTEGRADA

Con el autodiagnóstico de su sensor de humedad, Sirocco<sup>2</sup> **asegura el nivel adecuado de humedad** en todas las circunstancias para la máxima durabilidad del edificio. Además, con la piscina desocupada (cubierta enrollable cerrada), **reduce su consumo de energía** bajando la temperatura de calentamiento del aire.

## > DISEÑO ARMONIOSO

Con sus líneas limpias, sin rejilla visible, Sirocco<sup>2</sup> **se adapta con elegancia y discreción** a todos los entornos de piscinas cubiertas.



### NUEVA Sonda HIGROMÉTRICA

Sonda tipo bolígrafo. Fácil acceso por la trampa lateral.



### MODO «PRUEBA»

Para comprobar, durante la instalación o el diagnóstico, la correcta configuración del equipo, sus opciones y accesorios.



### AUTODIAGNÓSTICO

Detección automática de desajustes en las mediciones higrométricas. Función Deshumidificación por defecto.

## 2 configuraciones posibles in situ

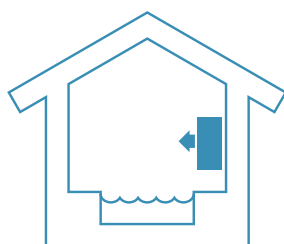

**MODO AMBIENTE:** fijación mural

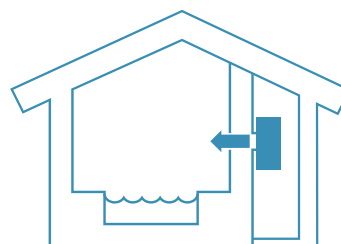

**MODO ENCASTRADO:** a través de la pared





- + Máximo confort
- + Inteligencia integrada
- + Diseño armonioso



**3 AÑOS**  
GARANTÍA



## EQUIPAMIENTOS

- Salida de aire vertical
- Ambiente o Montaje mural (con accesorios)
- Paneles en pintura de epoxi de acero galvanizado
- Sensor de humedad integrado
- Pantalla digital (LED) (mando a distancia opcional)
- Ventilador centrífugo de 2 velocidades con modo Silence
- Modo de ahorro de energía (contacto cubierta de piscina)
- Opciones de calentamiento de aire mediante resistencia eléctrica o serpentín de agua caliente, integrable in situ, en el cuerpo principal del deshumidificador (sin necesidad de espacio adicional)

## ACCESORIOS INCLUIDOS

- Perfil de fijación a la pared
- Filtro de entrada de aire

## REFERENCIAS

SIROCCO <sup>2</sup>	SIROCCO <sup>2</sup> 2M	SIROCCO <sup>2</sup> 3M	SIROCCO <sup>2</sup> 5M	SIROCCO <sup>2</sup> 5T
Modelo estandar	WD002088	WD002089	WD002090	WD002091
<b>Precio sin IVA</b>	<b>5.668,00</b>	<b>6.618,00</b>	<b>7.215,00</b>	<b>7.425,00</b>
Código Alfanum.	Z05			

## CARACTERÍSTICAS TÉCNICAS

SIROCCO <sup>2</sup>	SIROCCO <sup>2</sup> 2M	SIROCCO <sup>2</sup> 3M	SIROCCO <sup>2</sup> 5M	SIROCCO <sup>2</sup> 5T
Capacidad de deshumidificación* (L/h)	2,5	3,8	5,5	5,7
Potencia absorbida (W)*	1210	2120	2580	2810
Caudal de aire (m <sup>3</sup> /h)	600	800	1000	
Alimentación eléctrica	220-240V / 1 N~ / 50Hz			380-400V / 3N~ / 50Hz
Intensidad absorbida nominal (A) ***	5,3	9,5	11,8	4,8
Intensidad máxima absorbida (A) ***	6,9	12,5	16,7	5,7
Fluido frigorífico	R410A			
Cantidad fluido frigorígeno (kg)	0,93	1,15	1,65	
Evacuación agua condensación	Tubo flexible Ø12/18			
Potencia acústica (dB(A) en modo Standard / Silence)	61,5 / 58,5	65 / 62	63,5 / 60	64,5 / 61
Presión acústica a 1m (dB(A) en modo Standard / Silence)**	36 / 33	40 / 37	38 / 34	39 / 35

\* Unidad estandar en las condiciones siguientes: aire 30°C, higrimetría 70%.

\*\* valores medidos y certificados según las normas EN60704-1:2010+A11:2012 standard por el CTTM (Centro de Transferencia de Tecnología de Le Mans) en unidades estándar (sin opciones).

\*\*\* Excluyendo el consumo de energía de las opciones de calefacción eléctrica..

## ACCESORIOS OPCIONALES

Empotrado kit Sirocco <sup>2</sup>	Resistencia electrica Sirocco <sup>2</sup>	Batería agua caliente Sirocco <sup>2</sup>	Pie de apoyo, Sirocco <sup>2</sup> Light Grey	Unidad de control a distancia, Sirocco <sup>2</sup>	Empotrado kit de retrocompatibilidad between Sirocco 80M y Sirocco <sup>2</sup> 3M
2M/3M: R0829500 5M/5T: R0829600	2M: R0829800 3M: R0829900 5M: R0830000 5T: R0894100	2M: R0830100 3M: R0830200 5M/5T: R0830300	2M/3M: R0893700 5M/5T: R0893800	R0829700	R0958900

Consultar precios accesorios opcionales en <https://pro.fluidra.com>

### CARACTERÍSTICAS DE RESISTENCIA ELÉCTRICA

SIROCCO <sup>2</sup>	SIROCCO <sup>2</sup> 2M	SIROCCO <sup>2</sup> 3M	SIROCCO <sup>2</sup> 5M	SIROCCO <sup>2</sup> 5T
Energía de respaldo (kW)	2	3		4,5
Intensidad máxima absorbida (A)	8,7	13,1		19,6

### CARACTERÍSTICAS BATERÍA AGUA CALIENTE

SIROCCO <sup>2</sup>	SIROCCO <sup>2</sup> 2M	SIROCCO <sup>2</sup> 3M	SIROCCO <sup>2</sup> 5M	SIROCCO <sup>2</sup> 5T
Potencia (kW) con primario 50-40 °C / 90-70 °C	2,2 / 7,1	3,2 / 8,1		3,7 / 11,1
Caudal de agua (m <sup>3</sup> /h) con primario 50-40 °C / 90-70 °C	0,18 / 0,3	0,27 / 0,35		0,31 / 0,47
Pérdida de carga (mCE) con primario 90-70 °C	1,6 / 2,8	2,3 / 3,9		1,7 / 3,5
Conexión (mm)	15 / 21 macho			

### INSTALACIÓN

- Condiciones de funcionamiento (rango de temperatura del aire ambiente): +10 °C a +40 °C para la función de deshumidificación;  
+5 °C a +40 °C para la función de calentamiento del aire solo
- Se pueden añadir opciones de calentamiento de aire, como una resistencia eléctrica o un serpentín de agua caliente
- Se puede montar un soporte opcional como soporte adicional,

en particular donde la pared no puede soportar la carga de la unidad

- La unidad siempre se fija a la pared para evitar cualquier inclinación, incluso cuando esté equipada con un soporte.
- Obtenga más información en el manual de instalación y el manual de usuario

Instalación de un dispositivo con opción a batería de agua caliente.

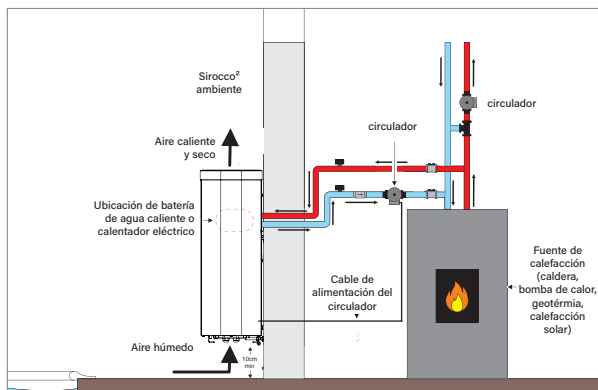

AMBIENTE

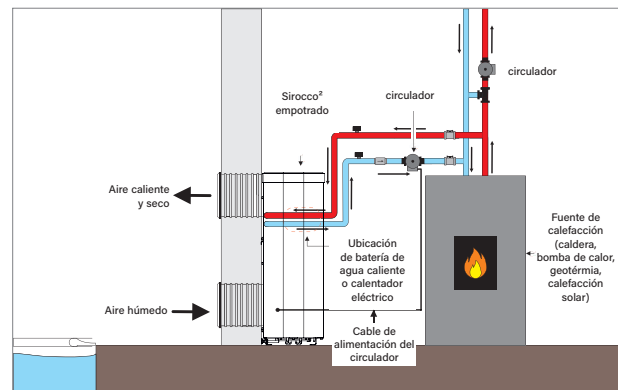

EMPOTRADO

### PESO Y DIMENSIONES (EN MM)

SIROCCO <sup>2</sup>	SIROCCO <sup>2</sup> 2M	SIROCCO <sup>2</sup> 3M	SIROCCO <sup>2</sup> 5M	SIROCCO <sup>2</sup> 5T
A		1060		1410
B		630		1010
C: Fijaciones		700		1000
Medidas Tolerancias (tolerancia +2/ -0 mm)		580 x 145		998 x 165
Número de rejillas		2 x 3		2 x 5
Peso (kg) Modelo sin opción	70		80	95

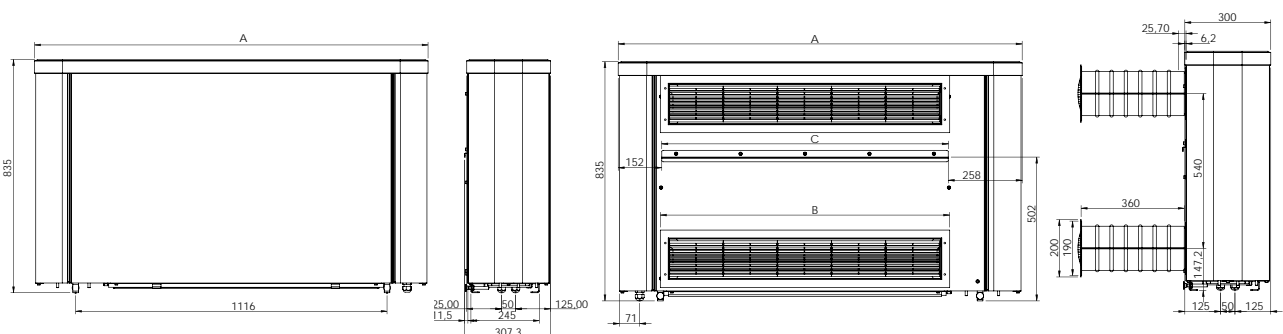

# DF Empotrado



Consultar plazo de entrega

**3** AÑOS  
GARANTÍA



- + Instalación oculta sin conductos, para un proyecto de diseño simplificado
- + Disponible en 3 versiones (3,5 a 8 l/h)
- + Calefacción de aire opcional (con complemento eléctrico o batería de agua caliente)

## ACCESORIOS INCLUIDOS



Unidad de mando Hygro Control

## REFERENCIAS

DF empotrado	DF 403M	DF 405M	DF 405T	DF 408M	DF 408T
Modelo estándar	W28DF403ME	W28DF405ME	W28DF405TE	W28DF408ME	W28DF408TE
<b>Precio sin IVA</b>	<b>8.537,00</b>	<b>10.168,00</b>	<b>10.361,00</b>	<b>11.484,00</b>	<b>12.245,00</b>
Modelo con complemento eléctrico	W28DF403MEE	W28DF405MEE	W28DF405TEE	W28DF408MEE	W28DF408TEE
<b>Precio sin IVA</b>	<b>9.956,00</b>	<b>11.567,00</b>	<b>11.850,00</b>	<b>12.883,00</b>	<b>14.133,00</b>
Modelo con batería agua caliente	W28DF403MEB	W28DF405MEB	W28DF405TEB	W28DF408MEB	W28DF408TEB
<b>Precio sin IVA</b>	<b>9.674,00</b>	<b>11.289,00</b>	<b>11.567,00</b>	<b>12.616,00</b>	<b>13.367,00</b>
Código Alfanum.	Z05				

## CARACTERÍSTICAS TÉCNICAS

DF empotrado	DF 403M	DF 405M	DF 405T	DF 408M	DF 408T
Capacidad de deshumidificación* (L/h)	3,5	5		8	
Potencia absorbida (W)*	1500	1860		2600	
Caudal de aire (m³/h)	1300			1700	
Alimentación eléctrica	220-240V / 1 N~ / 50Hz		380-400V / 3N~ / 50Hz	220-240V / 1 N~ / 50Hz	380-400V / 3N~ / 50Hz
Intensidad máxima absorbida (A)**	13,2	16,1	7,3	24,8	9,5
Fluido frigorífico	R407C				
Cantidad fluido frigorígeno (kg)	1,18	1,21		1,52	
Evacuación agua condensación	½ racor PVC Ø32 a encolar				

## ACCESORIOS OPCIONALES

Soplado doble deflexión	Soporte DF	Unidad de control a distancia
WTT02365	WTO04000	W28DEPORT

Consultar precios accesorios opcionales en <https://pro.fluidra.com>

Para todos los pedidos del DF se solicitará un depósito del 30% con el pedido.

\* Unidad estándar, en las siguientes condiciones nominales: aire 30 ° C, Humidimetría 70%.

\*\* Para un equipo sin opción de complemento eléctrico.

### CARACTERÍSTICAS BATERÍA AGUA CALIENTE

DF empotrado	DF 403M	DF 405M	DF 405T	DF 408M	DF 408T
Potencia (kW) con primario 50-40 °C / 90-70 °C		3,9 / 12,4		4,6 / 14,8	
Caudal de agua (m³/h) con primario 90/70 °C		0,56		0,65	
Pérdida de carga (mCE) con primario 90/70 °C		0,059		0,081	
Conexión (mm)	20 / 27 macho				

### INSTALACIÓN

- Instalación en un local técnico contiguo al local piscina.
- Rejillas de soplado y aspiración de aluminio a instalar en el marco pasamuros.
- Posibilidad de rejilla de soplado de doble deflexión para dirigir el aire caliente y seco hacia las ventanas.
- Batería de agua caliente ensamblado dentro del aparato (opcional).
- Complemento de calefacción eléctrica con resistencias eléctricas incorporadas (opcional).
- Filtro en la aspiración.
- Instalación reversible: acceso por la derecha (estándar) o por la izquierda (opcional) a la puerta técnica.

Instalación de un equipo con la opción de batería de agua caliente

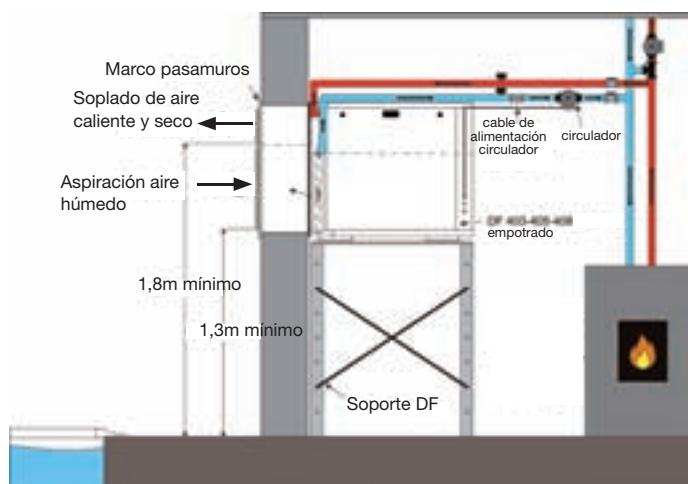

### PESO Y DIMENSIONES (EN MM)

DF empotrado	DF 403M	DF 405M	DF 405T	DF 408M	DF 408T
Peso (kg)	129		130		133

DF

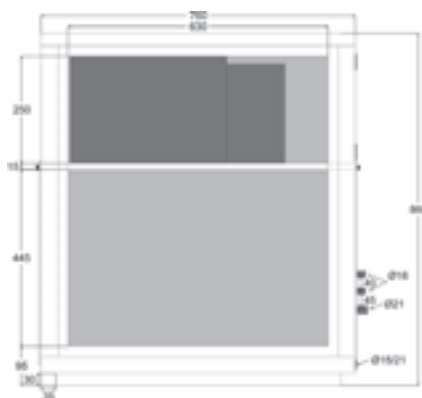

Vista de acceso estándar a la conexión eléctrica

Rejilla empotrada

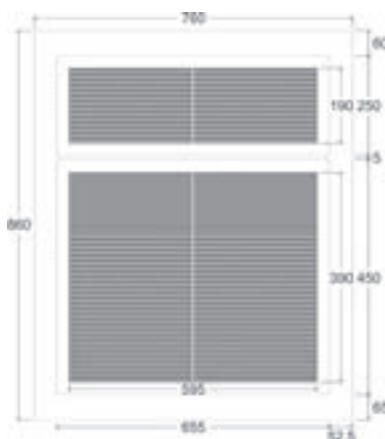
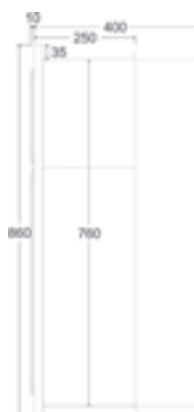



Consultar plazo de entrega

**3 AÑOS**  
 GARANTÍA

- + Instalación horizontal con conductos
- + Disponible en 5 capacidades (3.5 a 8l / h)
- + Opciones de calefacción de aire (con complemento eléctrico o batería de agua caliente)

**ACCESORIOS INCLUIDOS**

Unidad de mando Hygro Control

**REFERENCIAS**

DF con conductos	DF 403M	DF 405M	DF 405T	DF 408M	DF 408T
Modelo estandar	W28DF403MG	W28DF405MG	W28DF405TG	W28DF408MG	W28DF408TG
<b>Precio sin IVA</b>	<b>8.147,00</b>	<b>9.604,00</b>	<b>9.879,00</b>	<b>10.734,00</b>	<b>11.168,00</b>
Modelo con complemento eléctrico	W28DF403MGE	W28DF405MGE	W28DF405TGE	W28DF408MGE	W28DF408TGE
<b>Precio sin IVA</b>	<b>9.535,00</b>	<b>11.005,00</b>	<b>11.279,00</b>	<b>12.136,00</b>	<b>13.062,00</b>
Modelo con batería de agua caliente	W28DF403MGB	W28DF405MGB	W28DF405TGB	W28DF408MGB	W28DF408TGB
<b>Precio sin IVA</b>	<b>9.295,00</b>	<b>10.762,00</b>	<b>11.041,00</b>	<b>11.893,00</b>	<b>12.330,00</b>
Código Alfanum.	Z05				

**CARACTERÍSTICAS TÉCNICAS**

DF con conductos	DF 403M	DF 405M	DF 405T	DF 408M	DF 408T
Capacidad de deshumidificación* (L/h)	3,5	5		8	
Potencia absorbida (W)*	1500	1860		2600	
Caudal de aire (m³/h)	1300			1700	
Presión disponible (mCE)	10				
Alimentación eléctrica	220-240V / 1 N~ / 50Hz		380-400V / 3N~ / 50Hz	220-240V / 1 N~ / 50Hz	380-400V / 3N~ / 50Hz
Intensidad máxima absorbida (A)***	13,2	16,1	7,3	24,8 ***	9,5 ***
Fluido frigorífico	R407C				
Cantidad fluido frigorígeno (kg)	1,18	1,21		1,52	
Evacuación agua condensación	½ racor PVC Ø32 a encolar				
Potencia acústica (dB(A))**	71,5			73,6	

Para todos los pedidos de DF se solicitará un depósito del 30% con el pedido.

\* Unidad estándar en las condiciones siguientes: aire 30°C, higrometría 70%.

\*\* Valores medidos y certificados según las normas EN ISO 3741 y EN ISO 354 por el CTTM (Centro de Transferencia de Tecnología de Le Mans) en modelo estándar.

\*\*\* Para un equipo sin opción de complemento eléctrico.



### CARACTERÍSTICAS BATERÍA AGUA CALIENTE

Modelo	DF 403M ducted	DF 405M ducted	DF 405T ducted	DF 408M ducted	DF 408T ducted
Potencia (kW) con primario 50-40 °C / 90-70 °C		4,6 / 14,6		5,5 / 17,6	
Caudal de agua (m³/h) con primario 90/70 °C		0,65		0,78	
Pérdida de carga (mCE) con primario 90/70 °C		0,059		0,081	
Conexión (mm)	20 / 27 macho				

### INSTALACIÓN

- Instalación en un local técnico cercano a la ubicación de la piscina.
- Presión disponible de 10 mmCE que permite realizar una red de conductos para difundir el aire caliente y seco a lo largo de los ventanales.
- Diámetro de los conductos: Ø 315 mínimo o 400 x 200.
- Filtro en la toma.
- Instalación reversible: acceso por la derecha (estándar) o por la izquierda (opcional) a la puerta técnica
- La batería de agua caliente y las opciones de calefacción eléctrica están integradas fuera de la salida de aire, lo que agrega un espesor a la instalación. Es muy recomendable integrar estas opciones durante la primera instalación.
- Las opciones de calentamiento de aire (resistencia eléctrica y serpentín de agua caliente) aumentan las dimensiones generales de las unidades. Conviene prever su integración desde el principio del proceso de diseño. Obtenga más información en el manual de instalación.

Instalación de un equipo con la opción de batería de agua caliente. (modelos 403 G a 412 G)

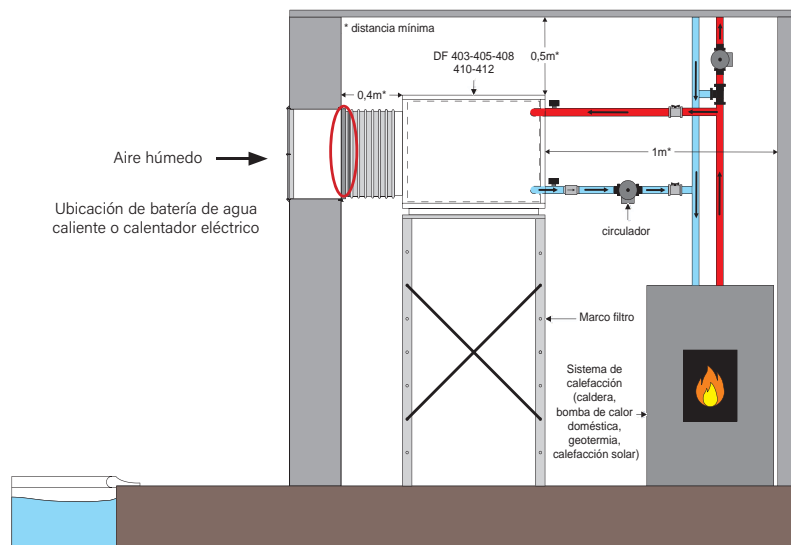

### PESO Y DIMENSIONES (EN MM)

DF con conductos	DF 403M	DF 405M	DF 405T	DF 408M	DF 408T
Peso (kg)		113			117

Vista de acceso estándar a la conexión eléctrica

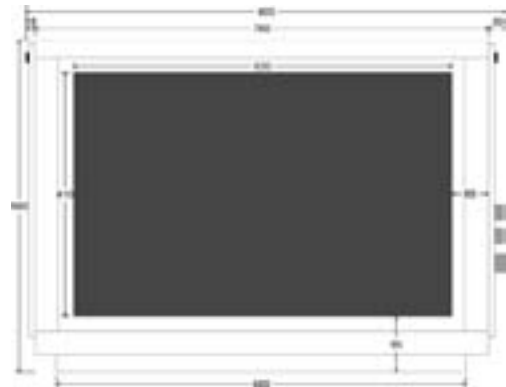
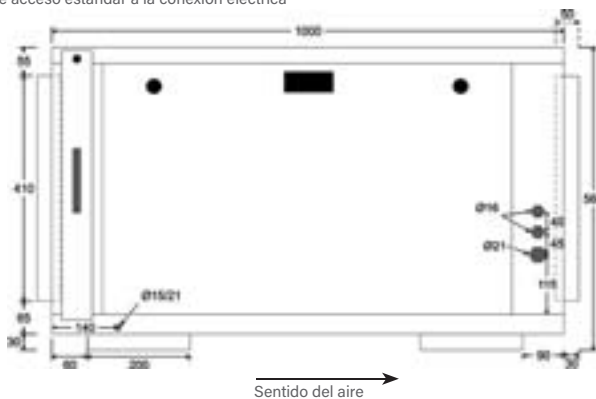

### ACCESORIOS OPCIONALES

1	2	3	3	4	5			
Rejilla de suministro de doble deflector	Codo vertical 90°	Salida DF Ø 315	Salida DF Ø 400	Rejilla estándar 625 x 425	Reductor del ruido circular con núcleo Ø 315	Reductor del ruido rectangular longitud 500 mm	Marco filtro DF	Unidad de control a distancia
WCH03716	WCH03717	WCH03715	WCH03729	WTT02355	WCH03681	WCH03718	WTO04000	W28DEPORT

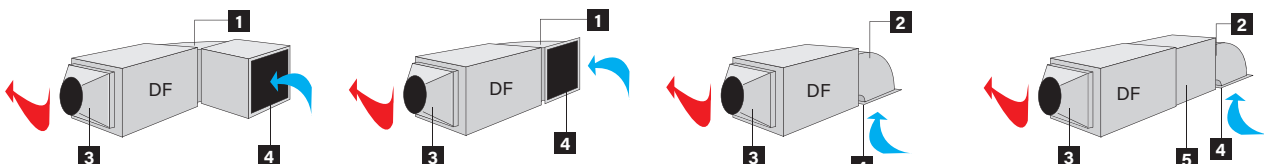

Consultar precios accesorios opcionales en <https://pro.fluidra.com>



Consultar plazo de entrega

**3 AÑOS**  
 GARANTÍA

- + Instalación horizontal con conductos
- + Disponible en 5 capacidades (3.5 a 12l / h)
- + Opciones de calefacción de aire opcional (con complemento eléctrico o batería de agua caliente)

**ACCESORIOS INCLUIDOS**

Unidad de mando Hygro Control

**REFERENCIAS**

DF con conductos	DF 410M	DF 410T	DF 412T
Modelo estandar	W28DF410MG	W28DF410G	W28DF412G
<b>Precio sin IVA</b>	<b>14.034,00</b>	<b>14.034,00</b>	<b>15.173,00</b>
Modelo con condensador de agua	W28DF410MGC	W28DF410GC	W28DF412GC
<b>Precio sin IVA</b>	<b>16.732,00</b>	<b>16.732,00</b>	<b>17.873,00</b>
Modelo con complemento eléctrico	W28DF410MGE	W28DF410GE	W28DF412GE
<b>Precio sin IVA</b>	<b>16.013,00</b>	<b>15.935,00</b>	<b>17.078,00</b>
Modelo con complemento eléctrico y Condensador de agua	W28DF410MGEC	W28DF410GEC	W28DF412GEC
<b>Precio sin IVA</b>	<b>18.381,00</b>	<b>18.381,00</b>	<b>19.778,00</b>
Modelo con opción batería de agua caliente	W28DF410MGB	W28DF410GB	W28DF412GB
<b>Precio sin IVA</b>	<b>15.204,00</b>	<b>15.204,00</b>	<b>16.340,00</b>
Modelo con opción batería de agua caliente y condensador de agua	W28DF410MGBC	W28DF410GBC	W28DF412GBC
<b>Precio sin IVA</b>	<b>17.902,00</b>	<b>17.902,00</b>	<b>19.042,00</b>
Código Alfanum.	Z05		

**CARACTERÍSTICAS TÉCNICAS**

DF con conductos	DF 410M	DF 410T	DF 412T
Capacidad de deshumidificación* (L/h)	10		12
Potencia absorbida (W)*	3470		4170
Caudal de aire (m³/h)	2000		
Presión disponible (mCE)	10		
Alimentación eléctrica	220-240V / 1 N~ / 50Hz	380-400V / 3N~ / 50Hz	
Intensidad máxima absorbida (A) ***	20,5	11,9	14
Cantidad fluido frigorígeno (kg)	2,7 / 2,82 (1)		2,9 / 3,82 (1)
Evacuación agua condensación	½ racor PVC Ø32 a encolar		
Potencia acústica (dB(A))**	-		76,7

Para todos los pedidos de DF se solicitará un depósito del 30% con el pedido.

\* Unidad estándar en las condiciones siguientes: aire 30°C, higrometría 70%.

\*\* Valores medidos y certificados según las normas EN ISO 3741 y EN ISO 354 por el CTTM (Centro de Transferencia de Tecnología de Le Mans) en modelo estándar.

\*\*\* Para un equipo sin opción de complemento eléctrico.

\*\*\*\* Versión DF412 monofásico sur consulta.

① para unidades con opción de condensador de agua.

### CARACTERÍSTICAS DE RESISTENCIA ELÉCTRICA

DF con conductos	DF 410M	DF 410T	DF 412T
Energía de respaldo (kW)		23	
Intensidad máxima absorbida (A)		7	

### CARACTERÍSTICAS BATERÍA AGUA CALIENTE

DF con conductos	DF 410M	DF 410T	DF 412T
Potencia (kW) con primario 50-40 °C / 90-70 °C		7 / 23	
Caudal de agua (m³/h) con primario 90/70 °C		1,1	
Pérdida de carga (mCE) con primario 90/70 °C		0,204	
Conexión (mm)		20 / 27 macho	

### INSTALACIÓN

- Instalación en un local técnico cercano a la ubicación de la piscina.
- Presión disponible de 10 mmCE que permite realizar una red de conductos para difundir el aire caliente y seco a lo largo de los ventanales.
- Diámetro de los conductos: Ø 315 mínimo o 400 x 200.
- Filtro en la toma.
- Instalación reversible: acceso por la derecha (estándar) o por la izquierda (opcional) a la puerta técnica
- La batería de agua caliente y las opciones de calefacción eléctrica están integradas fuera de la salida de aire, lo que agrega un espesor a la instalación. Es muy recomendable integrar estas opciones durante la primera instalación.
- Las opciones de calentamiento de aire (resistencia eléctrica y serpentín de agua caliente) aumentan las dimensiones generales de las unidades. Conviene prever su integración desde el principio del proceso de diseño. Obtenga más información en el manual de instalación.

Instalación de un equipo con opción condensador de agua (modelos 410 G y 412 G únicamente)\*

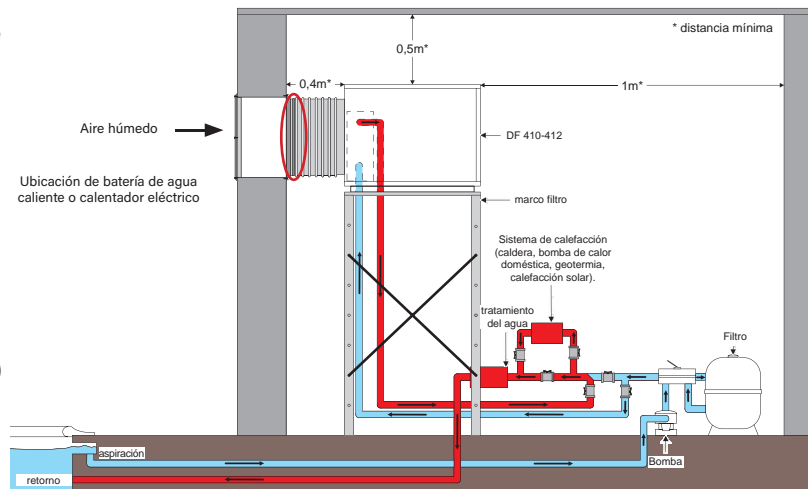

### PESO Y DIMENSIONES (EN MM)

DF con conductos	DF 410M	DF 410T	DF 412T
Peso (kg)	147		149

Vista de acceso estándar a la conexión eléctrica

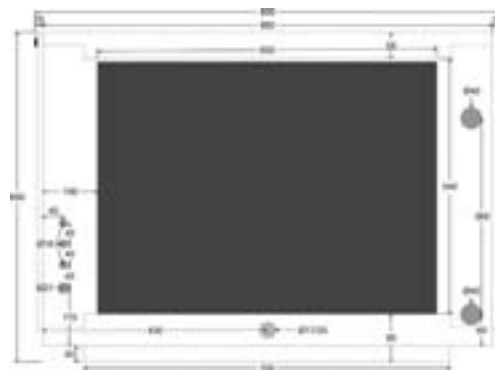
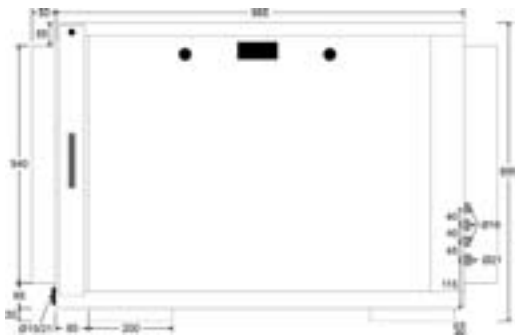

### ACCESORIOS OPCIONALES

1	2	3	4	5		
Codo horizontal 90°	Codo vertical 90°	Salida DF Ø 400	Rejilla estándar 625 x 425	Reductor del ruido rectangular 635 x 525 long. 500 mm	Marco filtro DF	Unidad de control a distancia
WCH03698	WCH03717	WCH03715	WTT02355	WCH03709	WTO04000	W28DEPORT

\* Consultar precios accesorios opcionales en <https://pro.fluidra.com>

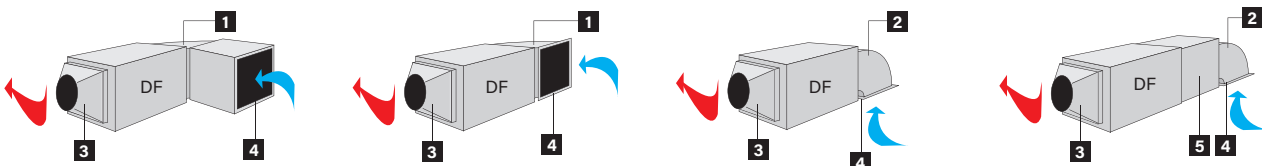

# CAE con conductos



- + Instalación vertical, canalizada con configuraciones modulares de entrada / salida de aire
- + Disponible en 4 capacidades (8 a 13.5 l/h)
- + Opciones de calefacción de aire (calefacción eléctrica o batería de agua caliente)
- + Opción de condensador de agua de titanio, que permite reutilizar el exceso de calor para calentar la piscina.



**3 AÑOS**  
GARANTÍA



## ACCESORIOS INCLUIDOS



Unidad de mando Hygro Control

## REFERENCIAS

CAE con conductos	508M	508T	510T		513T	
Modelo estándar	W28CAE8M	W28CAE8	W28CAE10		W28CAE13	
<b>Precio sin IVA</b>	<b>14.628,00</b>	<b>15.321,00</b>	<b>17.781,00</b>		<b>19.011,00</b>	
Modelo con condensador de agua	W28CAE8MC	W28CAE8C	W28CAE10C		W28CAE13C	
<b>Precio sin IVA</b>	<b>17.505,00</b>	<b>18.196,00</b>	<b>20.655,00</b>		<b>21.888,00</b>	
Modelo con calefacción de aire con complemento eléctrico	W28CAE8ME	W28CAE8E	W28CAE10E9	W28CAE10E18	W28CAE13E9	W28CAE13E18
	4,5 kW	9 kW	9 kW	18 kW	9 kW	18 kW
<b>Precio sin IVA</b>	<b>16.066,00</b>	<b>17.229,00</b>	<b>19.688,00</b>	<b>20.879,00</b>	<b>20.922,00</b>	<b>22.571,00</b>
Modelo con calefacción de aire con complemento eléctrico y condensador	W28CAE8MEC	W28CAE8EC	W28CAE10E9C	W28CA10E18C	W28CAE13E9C	W28CA13E18C
	4,5 kW	9 kW	9kW	18kW	9 kW	18 kW
<b>Precio sin IVA</b>	<b>18.945,00</b>	<b>20.109,00</b>	<b>22.570,00</b>	<b>24.214,00</b>	<b>23.802,00</b>	<b>25.445,00</b>
Modelos con calefacción de aire por batería agua caliente	W28CAE8MB	W28CAE8B	W28CAE10B		W28CAE13B	
	23 kW	23 kW	35 kW		41 kW	
<b>Precio sin IVA</b>	<b>15.954,00</b>	<b>16.613,00</b>	<b>19.366,00</b>		<b>20.703,00</b>	
Modelos con calefacción de aire por batería agua caliente y condensador de agua	W28CAE8MBC	W28CAE8BC	W28CAE10BC		W28CAE13BC	
	23 kW	23 kW	35 kW		41 kW	
<b>Precio sin IVA</b>	<b>18.831,00</b>	<b>19.495,00</b>	<b>22.241,00</b>		<b>23.580,00</b>	
Código Alfanum.	Z05					

## CARACTERÍSTICAS TÉCNICAS

CAE con conductos	508M	508T	510T	513T
Capacidad de deshumidificación* (L/h)	8		10	13,5
Potencia absorbida (W)*	2710		4040	5430
Caudal de aire nominal (m³/h)	2040		2720	3400
Caudal de aire (m³/h)	2400		3050	3800
Min. Caudal de aire (m³/h)	1780		2380	2970
Presión disponible (mCE)	15		19	23
Alimentación eléctrica	220-240V / 1 N~ / 50Hz		380-400V / 3N~ / 50Hz	
Intensidad absorbida nominal (A) ***	17,5	5,3	8,5	11
Intensidad máxima absorbida (A) ***	37,1	8	14,5	17
Cantidad fluido frigorígeno (kg)	1,3/1,45 (1)		2,2/2,5 (1)	
Potencia acústica (dB(A))**	-	77,6	-	77,6

Para todos los pedidos de CAE se solicitará un depósito del 30% con el pedido.

\* Unidad estándar, en las siguientes condiciones nominales: aire 30 ° C, Hygrometría 70%.

\*\* Valores medidos y certificados de acuerdo con las normas EN ISO 3741 y EN ISO 354, por el CCTM (Centro de Transferencia de Tecnología de la Empresa) en unidades estándar.

\*\*\* Para un equipo sin opción de complemento eléctrico.

Se debe llevar a cabo una verificación anual del sellado del circuito de refrigeración para todos los equipos de refrigeración con una carga de fluido refrigerante > 2 kg y <30 kg (véase el artículo 3 de la norma 05/05/05, decreto francés n ° 737-2007 ). Versión CAE 510 monofásico sur consulta.

(1) para unidades con opción de condensador de agua.

### CARACTERÍSTICAS BATERÍA AGUA CALIENTE

CAE con conductos	508M	508T	510T	513T
Potencia (kW) con primario 50-40 °C / 90°-70°	5,9 / 23		9,8 / 35	11,6 / 41
Caudal de agua (m³/h) con primario 90/70°C	1		1,6	1,9
Pérdida de carga (mCE) con primario 90/70 °C	1,25		1,9	2,5
Conexión (mm)	20 / 27 macho			

### OPCIÓN ASPIRACIÓN Y SOPLADO

- Instalación de un aparato con el Titano.  
Opción de condensador de agua.
- Entrada de aire húmedo: la entrada estándar se instala en la parte inferior de la parte trasera del CAE. Opcionalmente, la entrada se puede instalar en la parte inferior lateral izquierdo o derecho del CAE.
- Suministro de aire seco: el soplador de aire seco estándar está instalado en la parte superior del CAE. Opcionalmente el soplador se puede instalar en la parte superior, frontal o trasero del CAE.

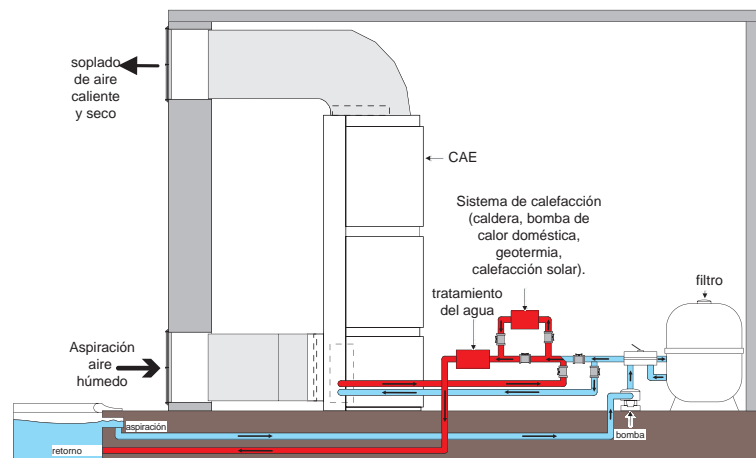

### ASPIRACIÓN Y SOPLADO

CAE con conductos	508M	508T	510T	513T
Aspiración por la izquierda (marco + filtro) <b>1</b>			W28REGA	
Aspiración por la derecha (marco + filtro) <b>2</b>			W28REDR	
Soplado trasero (marco) <b>3</b>			W28SOAR	
Soplado frontal (marco) <b>4</b>			W28SOAV	

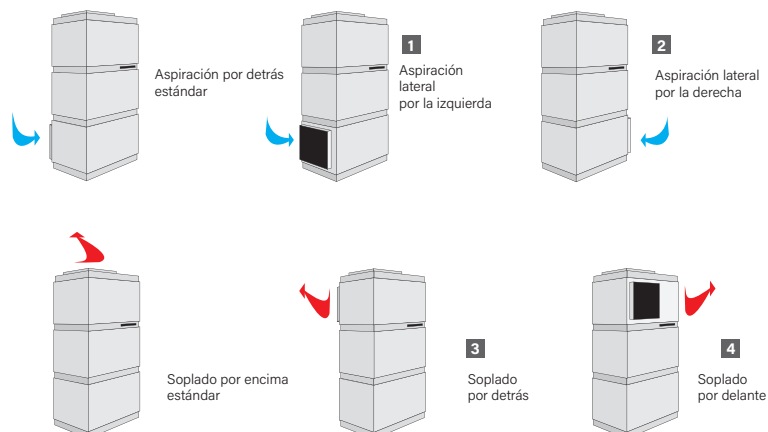



## SALIDA ACODADA - CAJA DE ASPIRACIÓN

CAE con conductos	508M	508T	510T	513T
Diámetro	Ø 400		Ø 500	
Salida circular acodada	WCH01251		WCH01252	
Caja de aspiración para la central	WCH01253		WCH01254	
Caja de aspiración para rejilla 625 X 425	WCH03719		Consultar	

Otras chapas: consultar

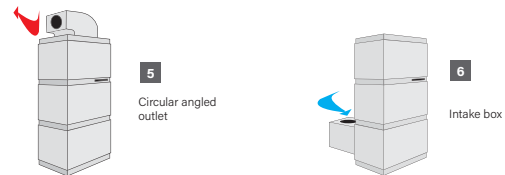

## REDUCTOR DE RUIDO

CAE con conductos	508M	508T	510T	513T
Diámetro	Ø 400		Ø 500	
Reductor de ruido	WCH03682		WCH03683	

## CAE EN LOCAL TÉCNICO + RED DE CONDUCTOS

- Instalación de un aparato con el Titanio. Opción de condensador de agua.
- Entrada de aire húmedo: la entrada estándar se instala en la parte inferior de la parte trasera del CAE. Opcionalmente, la entrada se puede instalar en la parte inferior lateral izquierdo o derecho del CAE.
- Suministro de aire seco: el soplador de aire seco estándar está instalado en la parte superior del CAE. Opcionalmente el soplador se puede instalar en la parte superior, frontal o trasero del CAE.

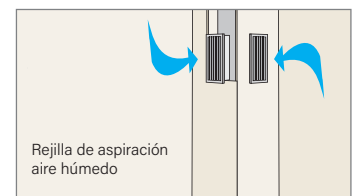

**DIMENSIONES (EN MM) Y PESO**

CAE con conductos	508M	508T	510T	513T
Peso (kg) Modelo sin opción	228		235	240

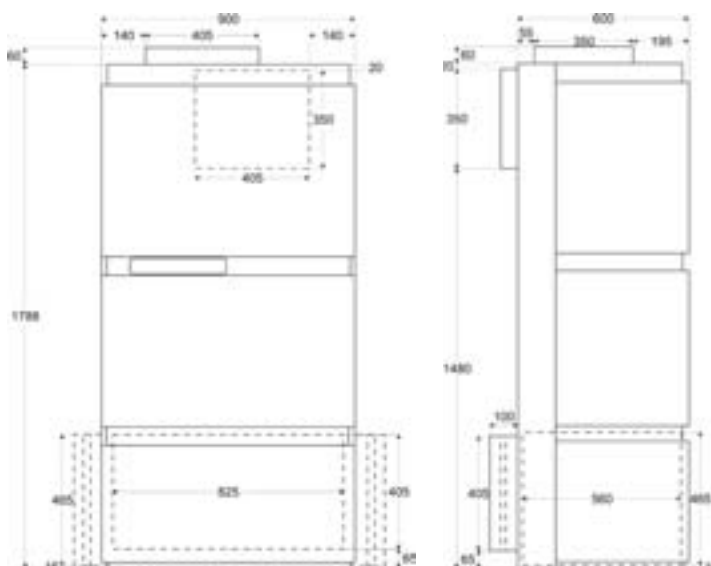
**EXTRACCION DE AIRE Y ACCESORIOS DE SUMINISTRO**

CAE con conductos	508M	508T	510T	513T
Diametro	Ø 400		Ø 500	
Chapa circular de aspiración trasera <sup>(1)</sup>	WCH01245		WCH01246	
Chapa circular de aspiración lateral <sup>(1)</sup>	WCH01247		WCH01248	
Chapa circular de soplado por encima <sup>(2)</sup>	WCH01249		WCH01250	
Chapa circular de soplado por delante y detrás <sup>(1)</sup>	WCH01249		WCH01250	

(1) Prever la opción por la izquierda o la derecha

(2) Prever la opción por delante o por detrás. Otras chapas: consultar

**ACCESORIOS OPCIONALES**

Rejilla 625x425 (preveer 2 rejillas)	Doble deflexión 625x425 (soplado)	Reductor de ruido	Codo de soplado	Unidad de control a distancia para un deshumidificador	Unidad de control a distancia para dos deshumidificadores
WTT02355	WTT02366	WCH01234	WCH01255	R0771000	R0771100

Consultar precios accesorios opcionales en <https://pro.fluidra.com>

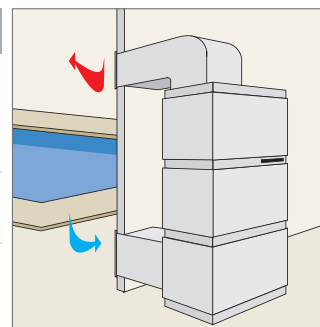

# OMEGA con conductos



**3 AÑOS**  
GARANTÍA

Consultar plazo de entrega



- + Instalación vertical, canalizada con configuraciones modulares de entrada / salida de aire
- + Disponible en 5 capacidades (10 a 28 L/h)
- + Opciones de calefacción de aire (opcional complemento eléctrico o batería de agua caliente)
- + Opción de condensador de agua de titanio, que permite reutilizar el exceso de calor para calentar la piscina

## ACCESORIOS INCLUIDOS



Unidad de mando Hygro Control

## REFERENCIAS

OMEGA con conductos	10T	14T	16T	20T	28T
Modelo estándar	W28OM10	W28OM14	W28OM16	W28OM20	W28OM28
<b>Precio sin IVA</b>	<b>18.586,00</b>	<b>19.834,00</b>	<b>21.972,00</b>	<b>25.018,00</b>	<b>34.068,00</b>
Modelo con condensador de agua	W28OM10C	W28OM14C	W28OM16C	W28OM20C	W28OM28C
<b>Precio sin IVA</b>	<b>22.336,00</b>	<b>23.584,00</b>	<b>25.722,00</b>	<b>28.768,00</b>	<b>37.675,00</b>
Modelo con calefacción de aire con complemento eléctrico	W28OM10E	W28OM14E	W28OM16E	W28OM20E	W28OM28E
<b>Precio sin IVA</b>	<b>20.513,00</b>	<b>21.762,00</b>	<b>25.552,00</b>	<b>28.610,00</b>	<b>37.520,00</b>
Modelo con calefacción de aire con complemento eléctrico y condensador	W28OM10EC	W28OM14EC	W28OM16EC	W28OM20EC	W28OM28EC
<b>Precio sin IVA</b>	<b>24.263,00</b>	<b>25.510,00</b>	<b>29.305,00</b>	<b>32.364,00</b>	<b>41.123,00</b>
Modelos con calefacción por batería agua caliente	W28OM10B	W28OM14B	W28OM16B	W28OM20B	W28OM28B
<b>Precio sin IVA</b>	<b>19.973,00</b>	<b>21.313,00</b>	<b>23.530,00</b>	<b>27.117,00</b>	<b>36.763,00</b>
Modelo con calefacción por batería agua caliente y condensador de agua	W28OM10BC	W28OM14BC	W28OM16BC	W28OM20BC	W28OM28BC
<b>Precio sin IVA</b>	<b>23.721,00</b>	<b>25.063,00</b>	<b>27.281,00</b>	<b>30.866,00</b>	<b>40.372,00</b>
Código Alfanum.	Z05				

## CARACTERÍSTICAS TÉCNICAS

OMEGA con conductos	10T	14T	16T	20T	28T
Capacidad de deshumidificación* (L/h)	10	14	16	20	28
Potencia absorbida (W)*	3 840	4 390	5 830	6 430	9 900
Caudal de aire (m³/h)	3 000	4 000	5 000	6 000	8 500
Presión disponible (mCE)	20				
Alimentación eléctrica	380-400V / 3N~ / 50Hz				
Intensidad absorbida nominal (A) ***	7,6	9	12	16,4	19
Intensidad máxima absorbida (A) ***	13	16	18,5	20,1	23,8
Fluido frigorífico	R407C				
Cantidad fluido frigorígeno (kg)	3,5/3,8 (1)		3,5/3,9 (1)	3,5/3,8 (1)	8,2/8,5 (1)
Potencia acústica (dB(A))**	-	83,6	-	82	-

Para todos los pedidos de OMEGA se solicitará un depósito del 30% con el pedido.

\* Unidad estándar, en las siguientes condiciones nominales: aire 30 ° C, Higrómetros 70%.

\*\* Los valores medidos y certificados de acuerdo con las normas EN ISO 3741 y EN ISO 354, por el CCTM (Centro de Transferencia de Tecnología de la Empresa) en unidades estándar.

\*\*\* Para un equipo sin opción de complemento eléctrico.

Se debe llevar a cabo una verificación anual del sellado del circuito de refrigeración para todos los equipos de refrigeración con una carga de fluido refrigerante >2 kg y <30 kg (véase el artículo 3 de la norma 05/05/05, decreto francés n ° 737-2007 ).

(1) para unidades con opción de condensador de agua.

### CARACTERÍSTICAS DE RESISTENCIA ELÉCTRICA

OMEGA con conductos	10T	14T	16T	20T	28T
Energía de respaldo (kW)	24	34	42	53	76
Intensidad máxima absorbida (A)	9,5	11,6	13,6	15,2	23

### CARACTERÍSTICAS BATERÍA AGUA CALIENTE

OMEGA con conductos	10T	14T	16T	20T	28T
Potencia (kW) con primario 50-40 °C / 90-70 °C	9,5 / 24	11,6 / 34	13,6 / 42	15,2 / 53	23 / 76
Caudal de agua (m³/h) con primario 90/70 °C	1,66	2,03	2,35	2,64	3,98
Pérdida de carga (mCE) con primario 90/70 °C	0,93	1,34	1,76	2,17	1,41
Conexión (mm)	20 / 27 macho				

### INSTALACIÓN

- Instalación en un local técnico cercano a la ubicación de la piscina.
- Marco de aspiración de aire húmedo con filtro en la parte trasera para conexión a un extractor de pared o techo.
- Soplado del aire caliente y seco por debajo o por arriba de la central para el montaje directo de conductos enterrados o en galería técnica.
- Montaje aéreo simplificado con muy pocas pérdidas de carga, lo que permite preservar la presión disponible del ventilador para la red de conductos.
- Batería de agua caliente o calefacción extra eléctrica instalada dentro del sistema (ver opciones).
- Como accesorio, una unidad de control a distancia equipada con una sonda de temperatura e higrometría enfundada y una unidad de control que permite regular el funcionamiento de una o dos centrales de deshumidificación.

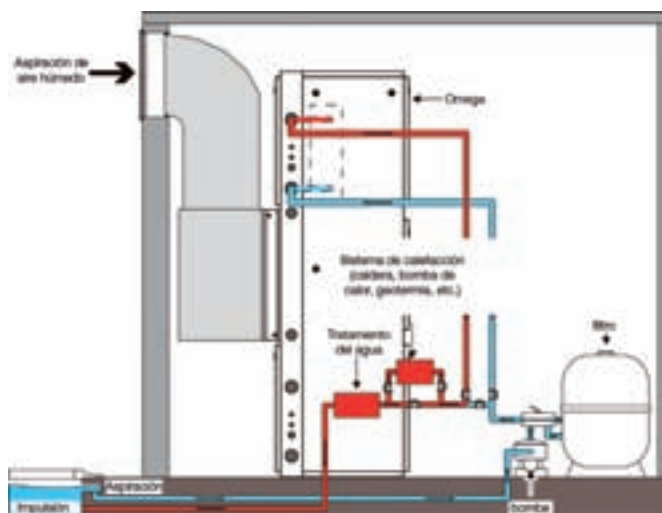
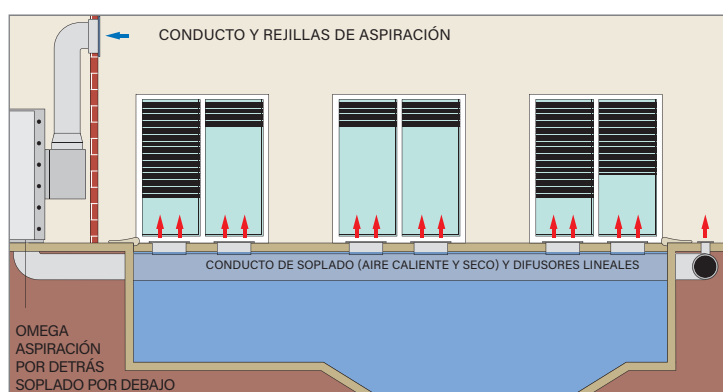

### OPCIÓN DE SOPLADO

OMEGA con conductos	10T	14T	16T	20T	28T
Soplado por arriba	1	W28SODE		W28SODE20	W28SODE28
		<b>133,20</b>		<b>133,20</b>	<b>133,20</b>
Soplado por arriba hacia delante	2	W28SOHAV		W28SOHAV20	W28SOHAV28
		<b>657,00</b>		<b>667,00</b>	<b>770,00</b>
Soplado por arriba hacia detrás	3	W28SOHAR		W28SOHAR20	W28SOHAR28
		<b>672,00</b>		<b>667,00</b>	<b>808,00</b>
Soplado por debajo hacia delante	4	W28SOBAV			
		<b>733,00</b>			
Soplado por debajo hacia detrás	5	W28SOBAR			
		<b>686,00</b>			
Código Alfanum.	ZOR				

El soplado estándar en las centrales OMEGA se realiza por debajo de la central (soplado invertido en relación a las CAE). Opcionalmente, el soplado se puede hacer por arriba o por debajo con posibilidad lateral por la izquierda o por la derecha.

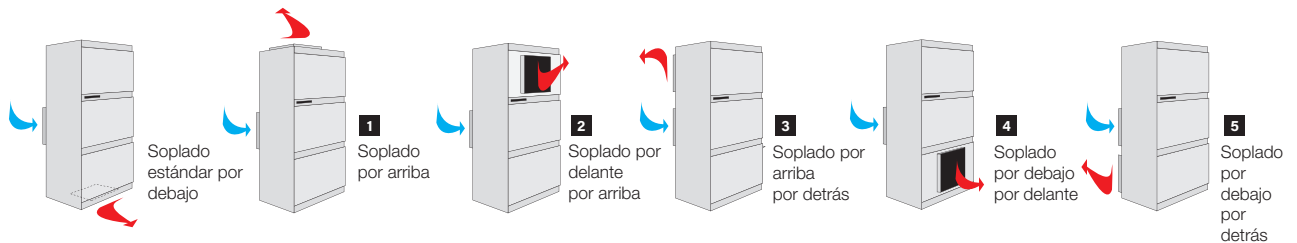

### OPCIONES DE ASPIRACIÓN

OMEGA con conductos	10T	14T	16T	20T	28T
Rejilla de aspiración 1000 x 600 (4000 a 6000 m³/h) con contra marco	Rejilla		WFA01477		
	<b>Precio sin IVA</b>		<b>569,00</b>		
	1	Contra marco		WFA01479	
<b>Precio sin IVA</b>		<b>76,60</b>			
Reductor de ruido long. 600 mm (por aspiración directa sobre rejilla 100 x 60)	2		WCH01236		
	<b>Precio sin IVA</b>		<b>1.099,00</b>		
Caja de aspiración para central Omega	Cajón		WCH02822	WCH03048	WCH03049
	Diametro		Ø500	Ø630	Ø500
	<b>Precio sin IVA</b>		<b>568,00</b>	<b>783,00</b>	<b>1.176,00</b>
Caja de aspiración para rejilla 1000 x 600	Cajón		WCH03425		
	Diametro		Ø630		
	<b>Precio sin IVA</b>		<b>773,00</b>		
Código Alfanum.	ZOR				

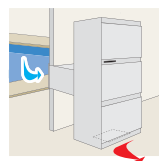

1  
Rejilla + Reductor de ruido



2  
Cajón de aspiración



### CHAPA ASPIRACIÓN Y SOPLADO

OMEGA con conductos	10T	14T	16T	20T	28T
Diámetro	Ø500		Ø630		2 x Ø500
Chapa circular de aspiración trasera <sup>3</sup>	WCH03701		WCH03702		WCH03703
	<b>586,00</b>		<b>602,00</b>		<b>838,00</b>
Chapa circular de soplado por delante/detrás <sup>4</sup>	WCH03595		WCH03331		WCH03704
<b>Precio sin IVA</b>	<b>532,00</b>		<b>586,00</b>		<b>739,00</b>
Chapa circular con soplado por arriba <sup>5</sup>	WCH03705		WCH03706		WCH03707
<b>Precio sin IVA</b>	<b>543,00</b>		<b>593,00</b>		<b>1.149,00</b>
Código Alfanum.	ZOR				

Otras chapas: consultar



### PESO Y DIMENSIONES (EN MM)

OMEGA con conductos	10T	14T	16T	20T	28T
Peso (kg)	342	344	346	397	505

	Omega 10 a 20	Omega 28
A	1940	2170
B	1150	1734
C	625	652
D	70	102
E	445	413
F	410	908
G	295	413
H	240	190
I	345	387
J	75	240
K	225	216
L	655	673
M	630	824
N	60	50
O	20	0
Longitud de la aspiración	1060	1650

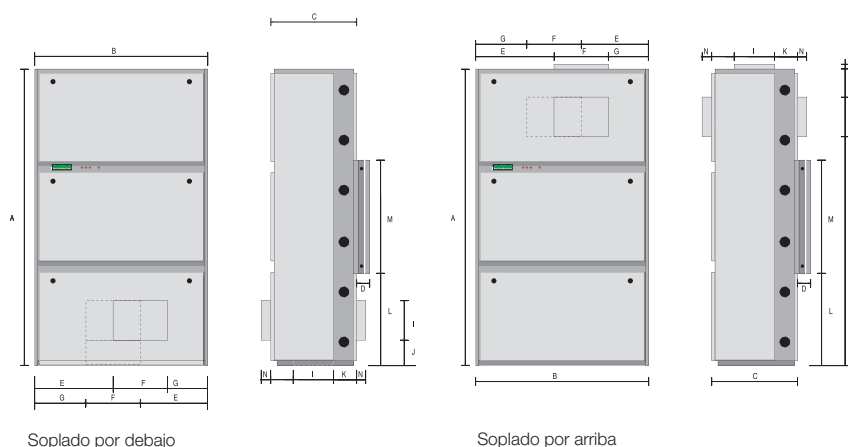

### ACCESORIOS OPCIONALES

Filtros para OMEGA 10, 14, 16 y 20 tri	Filtros para OMEGA 28 tri	Unidad de control a distancia para un deshumidificador	Unidad de control a distancia para dos deshumidificadores
WSD01916	WSD03350	R0771000	R0771100

Consultar precios accesorios opcionales en <https://pro.fluidra.com>

# Ventilador ENERGY



- + Renovación del aire: mantiene la higiene de la piscina
- + Ventilador mural con válvula anti-retorno
- + Estético y silencioso

## DESCRIPCIÓN

- Asegure la renovación de aire del local. Aire nuevo (con un caudal de aire inferior o igual al caudal del ventilador) para asegurar una ligera depresión del local
- Ventilador helicoidal
- Construcción en ABS
- Modelo 150: 1 velocidad de extracción, gestión por interruptor o esclavo (cable incluido)
- Modelos 500, 900 y 1800: velocidad variable, puesta en marcha únicamente por el botón pulsador RC4M (vendido como accesorio)



## ACCESORIOS INCLUIDOS

- Conducto pasamuros
- Rejilla exterior

## REFERENCIAS

Modelo	ENERGY 150 FAN	ENERGY 500 FAN	ENERGY 900 FAN	ENERGY 1800 FAN
Modelo estandar	WD001208	WD001209	WD001210	WD001211
<b>Precio sin IVA</b>	<b>439,00</b>	<b>1.912,00</b>	<b>2.386,00</b>	<b>2.885,00</b>
Código Alfanum.	ZOR			

## CARACTERÍSTICAS TÉCNICAS

Modelo	ENERGY 150 FAN	ENERGY 500 FAN	ENERGY 900 FAN	ENERGY 1800 FAN
Caudal de extracción máximo (m³/h)	280	445	918	1820
Caudal de extracción eco (m³/h)	-	245	820	1341
Potencia absorbida máx. (W)	33	38	50	100
Potencia absorbida eco (W)	-	20	37	70
Presión acústica a 3 m máx. (dB(A))	43	45	49	51
Presión acústica a 3 m eco (dB(A))	-	27	46	45
Alimentación eléctrica	220-240V / 1 N~ / 50Hz			

## PESO Y DIMENSIONES (EN MM)

Modelo	ENERGY 150 FAN	ENERGY 500 FAN	ENERGY 900 FAN	ENERGY 1800 FAN
Peso (kg)	0,99	4,6	4,9	9,5
A x B	200 x 200	269 x 272	342 x 342	420 x 420
C	100	134,5	171	206,5
D	100	737,5	175	214,5
E	200	269	337	413
F	114,5	128	130	169,4
Reserva	Ø160	260 x 260	330 x 330	410 x 410
Espesor de la pared (mín/máx)	100/375	200/380	200/380	200/380

## ACCESORIOS OPCIONALES

Unidad de control RC4M para Energy 500,900 y 1800  
Caja para pilotar hasta 5 ventiladores

WD001212



Consultar precios accesorios opcionales en <https://pro.fluidra.com>

DESHUMIDIFICACIÓN

# Raíles de soplado



- + Diseño atractivo y discreto: integración perfecta al ras del nivel del piso
- + Repartición ideal del soplado: solución especialmente adaptada para ventanales (soplado sobre toda la longitud de la ventana)
- + Nuevas referencias, nuevas alturas y nuevos kits para facilitar su instalación

Tiempo mínimo de fabricación: 3 semanas.

## REFERENCIAS

Altura (mm)	S08-1	S10-1	S12-1	S16-2	S20-2	S24-2	S30-3
100-150	WD001422	WD001424	WD001426	WD001429	WD001431	WD001433	WD001435
<b>Precio sin IVA</b>	<b>230,00</b>	<b>272,00</b>	<b>283,00</b>	<b>274,00</b>	<b>274,00</b>	<b>334,00</b>	<b>412,00</b>
150-200	WD001423	WD001425	WD001427	WD001430	WD001432	WD001434	WD001436
<b>Precio sin IVA</b>	<b>284,00</b>	<b>270,00</b>	<b>270,00</b>	<b>319,00</b>	<b>316,00</b>	<b>319,00</b>	<b>394,00</b>
Código Alfanum.	ZOR						

\*La altura corresponde al espacio entre el hormigón y el acabado del suelo. Esta altura no deberá ser inferior a 10 cm.

Los raíles para piso se pueden cortar en línea recta o en un ángulo de 45° a la longitud deseada (dentro de los límites de dimensión).

Los raíles para piso se suministran con cualquier pedido de unidad deshumidificador Zodiac.

Póngase en contacto con nuestra Oficina de Diseño (BE@zodiac.com) para el diseño y la cotización.

## CARACTERÍSTICAS TÉCNICAS

La selección del raíl (n° de ranuras) debe ser en función del caudal de aire a soplar y la longitud del raíl

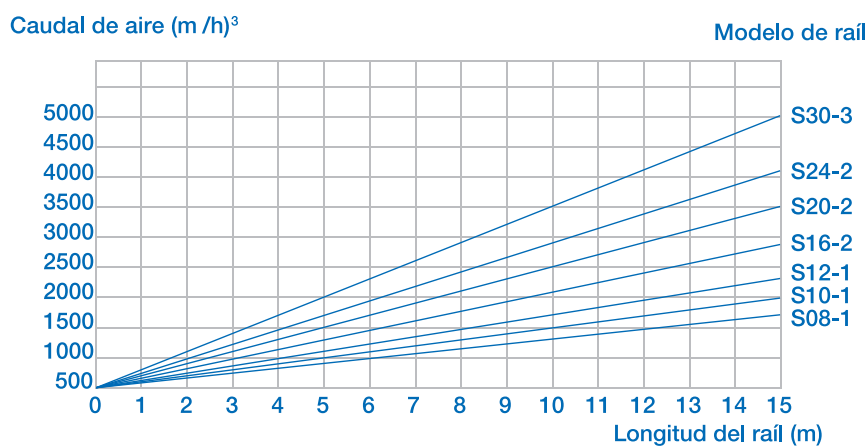

## TIPO Y CANTIDAD DE SALIDAS POR METRO DE RAÍL

Tipo de raíl	S08-1	S10-1	S12-1	S16-2	S20-2	S24-2	S30-3
Salidas /metro lineal	2xD100	2xD100	2xD100	3xD100 o 2xD125	3xD100 o 2xD125	2xD160	2xD160

**DIMENSIONES (EN MM)**

	A	B	C	D	H
S08-1	8	18	109	149	2 alturas disponibles: • 100 a 150 mm • 150 a 200 mm
S10-1	10	20	111	151	
S12-1	12	22	113	153	
S16-2	8	34	125	165	
S20-2	10	38	129	169	
S24-2	12	42	133	173	
S30-3	10	56	147	187	

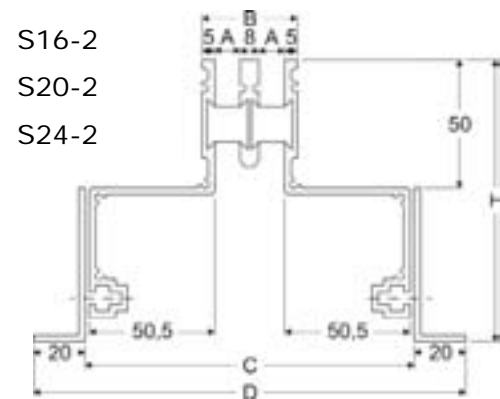
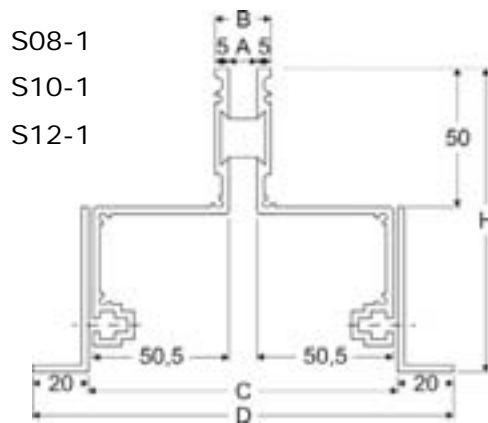
**INSTALACIÓN**

Ejemplo de instalación

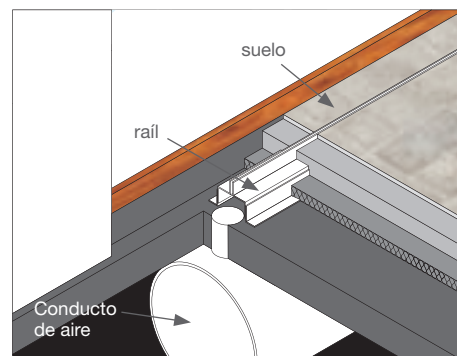

# Accesorios de ventilación

Código Alfanum. ZOR

## ACCESORIOS ASPIRACIÓN DE AIRE NUEVO

Rejilla PA: Rejilla de toma de aspiración de aire exterior compuesta de una rejilla para-lluvia y un pasamuros de espesor 250 a 400 mm.

Modelo	Referencia	Precio sin IVA
Rejilla PA160 (200 m <sup>3</sup> /h)	WFA03480	<b>91,00</b>
Rejilla PA200 (300 m <sup>3</sup> /h)	WFA03481	<b>148,00</b>
Rejilla PA250 (400 m <sup>3</sup> /h)	WFA03482	<b>179,00</b>
Rejilla PA315 (700 m <sup>3</sup> /h)	WFA03483	<b>215,00</b>
Registro Ø160	WCH03758	<b>56,90</b>
Registro Ø200	WCH03759	<b>64,30</b>
Registro Ø250	WCH03760	<b>70,30</b>
Registro Ø315	WCH03761	<b>81,80</b>

## REJILLA DE ASPIRACIÓN Y SOPLADO

Rejilla de aluminio anodizado natural con marco. Prever rejillas estándares para la aspiración y rejillas con opción doble deflexión para el soplado. Prever controles de caudal de aire cuando hay varias rejillas de soplado. Instalación mural o techo. Conexión galvanizada que permite juntar la rejilla al conducto circular galvanizado. Prever reservas: 610 x 210 o 610 x 410.

Desglose	Modelo	Referencia	Precio sin IVA
6	Registro + doble deflexión 625 x 225	WTT02369	<b>185,10</b>
	Registro + doble deflexión 625 x 425	WTT02370	<b>279,60</b>
	Rejilla 625 x 225 (caudal 500 a 1250 m <sup>3</sup> /h) con contra marco	WTT02354	<b>180,00</b>
		WTT02358	<b>33,90</b>
	Rejilla 625 x 425 (caudal 1250 a 2500 m <sup>3</sup> /h) con contra marco	WTT02355	<b>247,00</b>
		WTT02359	<b>247,00</b>
	Doble deflexión 625 x 225	WTT02365	<b>82,60</b>
	Doble deflexión 625 x 425	WTT02366	<b>131,00</b>
	Registro de regulación 625 x 225	WTT02367	<b>103,30</b>
	Registro de regulación 625 x 425	WTT02368	<b>145,10</b>
7	Adaptación 600 x 200 (en Ø 315)	WCH01226	<b>295,90</b>
	Adaptación 600 x 200 (en Ø 400)	WCH03684	<b>295,90</b>
	Adaptación 600 x 400 (en Ø 500)	WCH01227	<b>350,50</b>
	Adaptación 600 x 400 (en Ø 630)	WCH03685	<b>350,50</b>

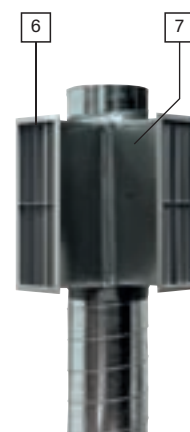

## REJILLA PARA CONDUCTO CIRCULAR

Rejilla de soplado de acero, de color gris, doble deflexión, control de caudal de aire. Montaje en conductos circulares en ambiente sin accesorios.

Modelo	Referencia	Precio sin IVA
Rejilla 625 x 75 en Ø 160 a 400 (250 m <sup>3</sup> /h)	WFA03467	<b>147,60</b>
Rejilla 625 x 125 en Ø 315 a 900 (400 m <sup>3</sup> /h)	WFA03309	<b>178,70</b>
Registro 625 x 75	WFA03468	<b>93,60</b>
Registro 625 x 125	WFA03310	<b>150,20</b>

## REJILLA AL SUELO 600 X 400 REFORZADA

Rejilla de suelo en aluminio anodizado natural. Marco de sellado proporcionado. Perfiles y marco reforzados.

Desglose	Modelo	Referencia	Precio sin IVA
1	Rejilla de suelo 600 x 400 (caudal 1000 a 2500 m <sup>3</sup> /h)	WPA01804	<b>672,70</b>

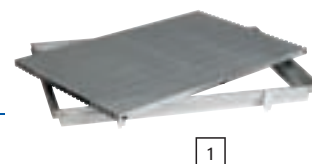

## REJILLA EN TECHO

Rejilla de aluminio con plenum y control de caudal de aire. Montaje en cielo raso. Altura 285 mm. Aplique Ø 160.

Desglose	Modelo	Referencia	Precio sin IVA
8	Rejilla L 900 mm (250 m <sup>3</sup> /h)	WAL03030	<b>483,80</b>
9	Conducto flexible Ø 160 (ml)	WCH01183	<b>33,00</b>
10	Aplique 45° Ø 160/315	WCH01256	<b>71,60</b>
	Aplique 45° Ø160/400	WCH01260	<b>64,30</b>



### CONDUCTO FLEXIBLE

Código Alfanum. Z0R

Desglose	Modelo	Referencia	Precio sin IVA
9	Conducto flexible Ø 160 (ml)	WCH01183	<b>33,00</b>
	Conducto flexible Ø 200 (ml)	WCH01185	<b>49,30</b>
	Conducto flexible Ø 315 (ml)	WCH01186	<b>64,60</b>
	Conducto flexible Ø 400 (ml)	WCH01187	<b>94,00</b>
	Conducto flexible Ø 500 (ml)	WCH01188	<b>101,50</b>

### REJILLA DE SOPLADO

Rejilla de aluminio anodizado natural, Aletas fijas, control de caudal del aire incluido. Aplique rectangular y boquillas de salida: cajón galvanizado a instalar entre el conducto flexible y la rejilla de salida, ver montaje en foto adjunta.

Desglose	Modelo	Referencia	Precio sin IVA
2	Rejilla de soplado 500 x 50 (caudal 75 a 125 m³/h) reservar espacio 500 x 75	WAL03029	<b>188,90</b>
	Rejilla de soplado 500 x 75 (caudal 125 a 175 m³/h) reservar espacio 500 x 100	WAL02750	<b>207,20</b>
	Rejilla de soplado 1000 x 50 (caudal 150 a 250 m³/h) reservar espacio 1000 x 75	WAL02748	<b>245,70</b>
	Rejilla de soplado 1000 x 75 (caudal 250 a 350 m³/h) reservar espacio 1000 x 100	WAL02751	<b>265,40</b>
	Rejilla de soplado 1000 x 100 (caudal 350 a 500 m³/h) reservar espacio 1000 x 150	WAL03028	<b>352,70</b>
3	Aplique rectangular 500 x 50 altura regulable de 200 a 340 mm	WCH03691	<b>285,00</b>
	Aplique rectangular 500 x 75 altura regulable de 200 a 340 mm	WCH01219	<b>287,20</b>
	Aplique rectangular 1000 x 50 altura regulable de 200 a 340 mm	WCH01220	<b>300,30</b>
	Aplique rectangular 1000 x 75 altura regulable de 200 a 340 mm	WCH01221	<b>314,50</b>
	Aplique rectangular 1000 x 100 altura regulable de 200 a 340 mm	WCH03692	<b>191,70</b>
4	Boquilla de salida 500 x 50 aplique Ø 160 mm	WCH03693	<b>191,70</b>
	Boquilla de salida 500 x 75 aplique Ø 160 mm	WCH01222	<b>178,70</b>
	Boquilla de salida 1000 x 50 aplique Ø 160 mm	WCH01223	<b>224,00</b>
	Boquilla de salida 1000 x 75 aplique Ø 160 mm	WCH01224	<b>250,10</b>
	Boquilla de salida 1000 x 100 aplique Ø 200 mm	WCH03000	<b>282,80</b>
5	Boquilla de salida enterrada 500 x 50 aplique Ø 160 mm	WCH03710	<b>191,70</b>
	Boquilla de salida enterrada 500 x 75 aplique Ø 160 mm	WCH03711	<b>191,70</b>
	Boquilla de salida enterrada 1000 x 50 aplique Ø 160 mm	WCH03712	<b>224,00</b>
	Boquilla de salida enterrada 1000 x 75 aplique Ø 160 mm	WCH03713	<b>223,90</b>
	Boquilla de salida enterrada 1000 x 100 aplique Ø 200 mm	WCH03714	<b>298,70</b>

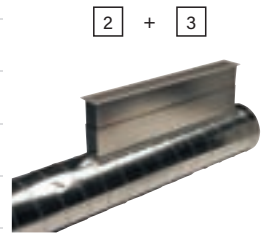

2 + 3

2 + 4

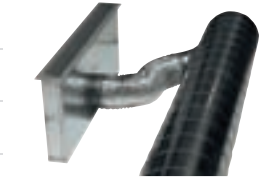

5



### ACCESORIOS DE INSTALACIÓN

Complete set including: perforated fixing band (2 25 m rolls), cement (3 cartridges), adhesive (2 50 m rolls), suspenders with washers and fixtures.

Desglose	Modelo	Referencia	Precio sin IVA
9	Lote de accesorios de instalación	WCH03728	<b>505,60</b>
	Pasamuro antivibración largo 150 mm (precio por metro)	WCH03409	<b>34,80</b>



9

# Accesorios de ventilación

Código Alfanum. ZOR

## CONDUCTOS Y ACCESORIOS Ø 315

Elementos de chapa galvanizada, espesor 6/10. Diámetro 315 mm para conexión en DF 403, 405, 408.. Conductos a instalar en galería, cielo raso, local técnico. Prever conductos de PVC para los conductos a enterrar.

Modelo	Referencia	Precio sin IVA
Collar (costura plana 90°) Ø 315	WCH01231	<b>Consultar</b>
Conducto galvanizado Ø 315 entregado en 2 m	WCH01179	<b>49,50</b>
Codo galvanizado 90° Ø 315	WCH01201	<b>92,20</b>
Codo galvanizado 45° Ø 315	WCH01207	<b>65,90</b>
Manguito macho Ø 315	WCH01191	<b>16,00</b>
Manguito hembra Ø 315	WCH03050	<b>16,00</b>
Tapón Ø 315	WCH01196	<b>20,40</b>
Te 90° Ø 315	WCH01211	<b>102,20</b>
Reducción Ø315/250	WCH03755	<b>49,50</b>

Conducto circular

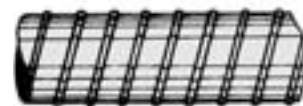

Codo 90°



Codo 45°



Manguito



Tapón



Te 90°



Reducción



## CONDUCTOS Y ACCESORIOS Ø 400

Elementos de chapa galvanizada, espesor 6/10. Diámetro 400 mm para conexión en DF 410-412 y CAE 508. Conductos a instalar en galería, cielo raso, local técnico. Prever conductos de PVC para los conductos a enterrar.

Modelo	Referencia	Precio sin IVA
Costura 45° Ø 160/400	WCH01260	<b>64,30</b>
Conducto galvanizado Ø 400 entregado en 2 m	WCH01180	<b>80,80</b>
Codo galvanizado 90° Ø 400	WCH01203	<b>128,90</b>
Codo galvanizado 45° Ø 400	WCH01208	<b>86,20</b>
Manguito macho Ø 400	WCH01192	<b>27,70</b>
Manguito hembra Ø 400	WCH03051	<b>29,20</b>
Tapón Ø 400	WCH01197	<b>35,00</b>
Te 90° Ø 400	WCH01212	<b>159,20</b>
Reducción Ø 400/315	WCH01215	<b>77,40</b>

## CONDUCTOS Y ACCESORIOS Ø 500

Elementos de chapa galvanizada, espesor 6/10. Diámetro 500 mm para conexión en CAE 510-513 y OMEGA 10-14. Conductos a instalar en galería, cielo raso, local técnico. Prever conductos de PVC para los conductos a enterrar.

Modelo	Referencia	Precio sin IVA
Conducto galvanizado Ø 500 (ml) entregado en 2 m	WCH01181	<b>95,00</b>
Codo galvanizado 90° Ø 500	WCH01204	<b>187,70</b>
Codo galvanizado 45° Ø 500	WCH01209	<b>134,80</b>
Manguito macho Ø 500	WCH01193	<b>32,10</b>
Manguito hembra Ø 500	WCH03052	<b>32,10</b>
Tapón Ø 500	WCH01198	<b>48,10</b>
Te 90° Ø 500	WCH01213	<b>258,80</b>
Reducción Ø 500/400	WCH01216	<b>141,20</b>
Reducción Ø 500/315	WCH01217	<b>139,90</b>

## CONDUCTOS Y ACCESORIOS Ø 630

Elementos de chapa galvanizada, espesor 6/10. Diámetro 630 mm para conexión en OMEGA 16-20. Conductos a instalar en galería, cielo raso, local técnico. Prever conductos de PVC para los conductos a enterrar.

Modelo	Referencia	Precio sin IVA
Conducto galvanizado Ø 630 (ml) entregado en 2 m	WCH01182	<b>124,70</b>
Codo galvanizado 90° Ø 630	WCH03329	<b>249,00</b>
Codo galvanizado 45° Ø 630	WCH03424	<b>174,80</b>
Manguito macho Ø 630	WCH03325	<b>39,30</b>
Manguito hembra Ø 630	WCH03720	<b>39,30</b>
Tapón Ø 630	WCH03330	<b>85,00</b>
Te 90° Ø 630	WCH03326	<b>363,60</b>
Reducción Ø 630/500	WCH03327	<b>186,50</b>
Reducción Ø 630/400	WCH03328	<b>177,60</b>



# CALEFACCIÓN



**734 SOLUCIONES DE CALEFACCIÓN  
PARA PISCINAS**

**738 BOMBAS DE CALOR**

740 Pro Elyo Touch  
742 Bering Inverter  
744 Evoline

**746 ENFRIADORAS AIRE - AGUA**

746 Alaska - Siberia

**748 CALENTADORES ELÉCTRICOS**

748 Compact ElectricHeat

**749 INTERCAMBIADORES DE CALOR**

749 Waterheat Equipado  
750 Waterheat EVO  
751 Etna

**786 BOMBAS DE CALOR**



**753 SOLUCIONES DE CALEFACCIÓN  
PARA PISCINAS**

**754 BOMBAS DE CALOR**

760 Z550iQ  
762 Z400iQ  
764 Z400iQ Inoxidable  
766 Z350iQ  
768 Z250  
770 PX50  
772 PM40  
774 Power Force

**776 CALENTADORES ELÉCTRICOS**

777 RE/U  
778 RED LINE  
779 RE/L

**780 INTERCAMBIADORES DE CALOR**

781 Uranus  
783 Heat Line Básico y Plus con  
regulación, con y sin bomba de  
circulación

AQUA  
SPHERE

AQUA  
FORTÉ | PROFESSIONAL  
WATER  
PRODUCTS

**785 BOMBAS DE CALOR**

785 VSN

**786 Mr. Silence Full Inverter**

787 Full Inverter



# Soluciones calefactoras para piscinas

## ¿Sabías que...

- Equipar la piscina con una cubierta isotérmica permite dividir la potencia necesaria por 2? En consecuencia, si hacen falta 12 kW para calentar una piscina sin cubierta, basta con 6 kW para calentar la misma piscina con cubierta.
- Usar la bomba de calor cuando el aire exterior está muy caliente permitirá maximizar el rendimiento (y, por lo tanto, reducir el consumo de electricidad). ¡Calentar durante los días soleados y cubrir por las noches es la solución óptima!
- Cubrir la piscina por la noche (o cuando la temperatura del aire exterior es baja) con una cubierta isotérmica ralentizará la disminución de la temperatura de la piscina.

## Parámetros para elegir un sistema de calefacción

Para definir un sistema adecuado para una piscina, hay que considerar muchos parámetros. Estos son los más importantes (pero no los únicos):

1. Temperatura media del aire exterior (°C)
2. Temperatura deseada del agua de la piscina (°C)
3. Periodo de uso
4. Volumen piscina (m<sup>3</sup>)
5. Presencia (o no) de una cubierta isotérmica
6. Tiempo de filtración

Para tomar en consideración todos los parámetros que pueden influir en el tamaño de un sistema calefactor, disponemos de los configuradores on-line de AstralPool:

- Para un uso profesional, visita nuestro sitio web Profluidra.
- Para un uso público, visita nuestro configurador simplificado en la web de AstralPool.

La elección del equipo calefactor también depende de la fuente de energía que se vaya a utilizar.

TABLA COMPARATIVA DE VALORES

	Bomba de calor	Calentadores eléctricos	Intercambiadores de calor
			
<b>Solución</b>	Autónoma, específica de la piscina	Autónoma, específica de la piscina	Acoplada a la calefacción doméstica
<b>Energía utilizada</b>	Electricidad	Electricidad	Fuente de calefacción doméstica (gas, gasóleo, electricidad, renovable, etc.)
<b>Coste de uso</b>	€ a €€€ **	€€€	€ a €€€ **
<b>Inversión</b>	€€	€	€
<b>Ventajas</b>	Ahorra energía Bajo coste de funcionamiento	Instalación sencilla	Compatible con todos los sistemas de calefacción
<b>Usos</b>	Todas las piscinas descubiertas o cubiertas	Spas y piscinas usados en viviendas de fin de semana o vacacionales	Piscinas cubiertas y descubiertas próximas a la caldera de la vivienda

\* Una bomba de calor es una solución muy eficiente que puede recuperar mucha más potencia de la que consume gracias a su sistema termodinámico.

\*\* El coste de uso dependerá de la fuente de calefacción. Si es renovable (p. ej., energía solar), será muy bajo. Sin embargo, si la fuente de energía es gas, gasóleo o electricidad, los costes serán más altos.



# Bomba de calor

## Entender el concepto de rendimiento

Para comparar el rendimiento de distintas bombas de calor es fundamental comparar la potencia recuperada y el coeficiente de rendimiento.

Dos valores principales caracterizan el rendimiento de las bombas de calor: su potencia y su coeficiente de rendimiento.

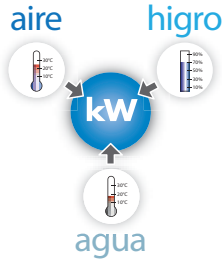

• **La potencia**, expresada en kW, indica la cantidad de calor transferida al agua. Se expresa en las condiciones climáticas específicas a las que se expone la bomba de calor durante su uso:

- Temperatura del aire exterior (en °C)
- Humedad del aire exterior (en %)
- Temperatura del agua de la piscina (en °C)

Por ejemplo (ver la siguiente gráfica), una unidad Proelyo Touch recuperará 9,8 kW a 0 °C aire / 26 °C agua / 70% humedad; 17 kW a 15 °C aire / 26 °C agua / 70% humedad; y 25,5 kW a 28 °C aire / 28 °C agua / 80% humedad.

• **El coeficiente de rendimiento (COP)** es el ratio entre la potencia recuperada y el consumo energético de la bomba de calor. En consecuencia, también es el coeficiente en condiciones climáticas específicas.

Por ejemplo, un coeficiente de rendimiento de 5 significa que por 1 kWh consumido en el contador, el calor suministra 5 veces más energía al agua de la piscina (es decir, 5 kWh).

Por lo tanto, cuanto mayor es el coeficiente de rendimiento, más eficiente es el sistema.

• **Potencia y COP para bombas de calor con Inverter:** se indicará como un rango (p. ej. 12-3). Así, puesto que el objetivo de una bomba de calor con Inverter es ajustar su potencia (=velocidad del compresor) y optimizar la eficiencia, la potencia y el COP se indican a la velocidad máxima y mínima del compresor.

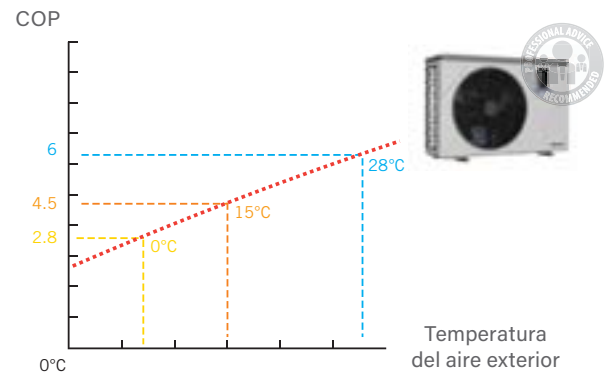
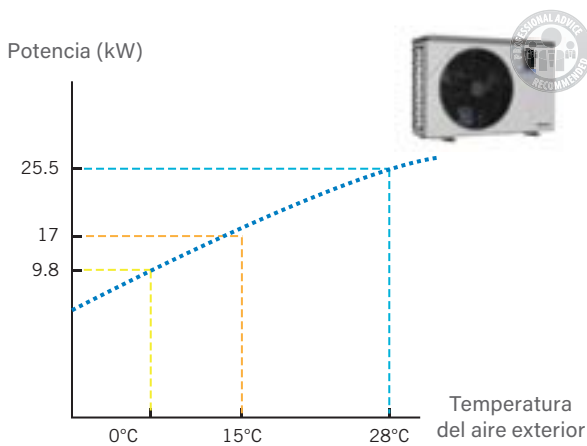

## Consejos para una instalación exitosa

Un sistema de bomba de calor incluye partes "móviles" (compresor, ventilador, etc.), que pueden generar vibraciones que se acumulan.

Para evitar o reducir las molestias, deben respetarse unas pocas reglas durante la instalación:

- Dar preferencia a los espacios abiertos (evitar esquinas o patios interiores), porque las ondas sonoras generadas en todos los lados del sistema rebotan en las superficies próximas.
- No instales el sistema debajo o frente a una ventana.
- En relación con las propiedades vecinas:
  - Instala el sistema lo más alejado posible de los límites de la propiedad.
  - El ventilador no debería estar dirigido a las propiedades vecinas.

# Entender las principales funciones de las bombas de calor

## Tecnología Full Inverter

La Tecnología Inverter permite a la bomba de calor modificar su potencia en función de la temperatura del agua de la piscina y de las condiciones climáticas.

Por lo tanto, se activa para lograr la mejor eficiencia energética con el menor nivel de ruido.

### 3 modos de funcionamiento:

#### 1. Silent: Ideal para mantener la temperatura o para la noche

- La bomba de calor funciona con una potencia aplicada baja
- El compresor funciona a velocidades bajas para minimizar el consumo energético
- Nivel de ruido más bajo y COP más alto

#### 2. Smart: Ajuste automático de la potencia para maximizar el confort y la eficiencia

- El compresor usa de forma inteligente los intervalos de velocidades altas y bajas
- Menor ruido y consumo energético

#### 3. Powerful: Ideal para empezar la temporada o para funcionar en condiciones de frío

- La bomba de calor funciona con una potencia aplicada alta
- El compresor funciona a velocidades elevadas para calentar la piscina más rápido
- Máxima potencia de calefacción

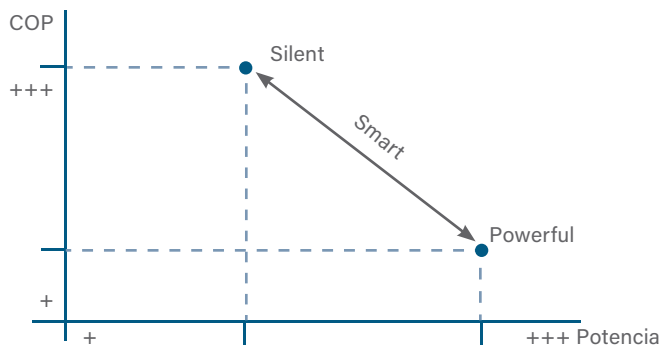

## Soplado vertical frente a horizontal

El soplado vertical tiene 2 ventajas principales:

- Suele ser adecuado para espacios pequeños, ya que es necesaria una zona reducida libre alrededor de la unidad.
- Con un mismo nivel de ruido entre una bomba de calor horizontal y vertical, el nivel de ruido percibido será menor con las bombas verticales debido a que el aire se sopla hacia arriba.

## Descongelación activa o pasiva

Cuando la temperatura exterior es baja, el evaporador tenderá a congelarse, lo que reduce su eficiencia: por ello, se debe retirar este hielo. Hay 2 tipos de descongelación:

- **Descongelación pasiva: Mediante ventilación si se hace un uso estacional (temperatura mínima del aire exterior  $>+5$  °C)**  
La bomba de calor se quedará en stand-by durante unos minutos. Solo funciona el ventilador, obligando a que el aire exterior descongele de forma natural. Este tipo de descongelación solo es eficaz cuando la temperatura del aire exterior es superior a  $+5$  °C (únicamente uso estacional).
- **Descongelación activa: Mediante inversión del ciclo si se hace un uso durante más tiempo o durante toda la temporada (temperatura mínima del aire exterior  $<5$  °C)**  
Se invierte el circuito de refrigeración y se usan las calorías del agua de la piscina para descongelar el evaporador. Este tipo de descongelación permite un uso durante más tiempo, ya que logra descongelar cuando la temperatura exterior es inferior a  $+5$  °C.

## Elegir una bomba de calor con un modo de refrigeración automático

No es recomendable mantener la temperatura del agua de la piscina a una temperatura superior a  $+30$  °C para evitar que el agua se deteriore, se vuelva verde y dañe el liner. En zonas cálidas, durante las estaciones con temperaturas más altas o si la piscina cuenta con un abrigo, es habitual que la temperatura del agua supere los  $+30$  °C.

Una bomba de calor con un modo de refrigeración automática estabilizará el agua de la piscina a la temperatura deseada, por debajo de  $30$  °C.

**TABLA COMPARATIVA DE BOMBAS DE CALOR**

	<b>Evoline</b>	<b>Bering Inverter</b>	<b>ProElyo Touch</b>
			

**PRINCIPALES ELEMENTOS PARA UNA PRESELECCIÓN RÁPIDA**

Tamaño máximo de la piscina (m <sup>3</sup> )*	185	185	205
T °C mín. del aire	+0°C	-7°C	-20°C
Estacionalidad	Temporada ampliada	Todo el año	Todo el año
Tecnología	ON-OFF	INVERTER	FULL INVERTER
Modo refrigeración	✓	✓	✓
Control con la aplicación (Wifi)	✓ iAquaLink+ (con iQ Bridge RS opcional)	-	✓ iAquaLink+ (con iQ Bridge RS opcional)
Tipo de soplado del aire	Horizontal	Horizontal	Horizontal
Zona despejada alrededor de la bomba de calor	++	++	++
Suministro eléctrico	Monofásico y trifásico	Monofásico	Monofásico y trifásico
Se puede instalar en interiores	×	×	×

**RENDIMIENTOS**

Intervalo de potencias (a 28 °C aire/28 °C agua)	4,7 kW a 30,9 kW (10 potencias)	7 kW a 19 kW (6 potencias)	8,5 kW a 35 kW (10 potencias)
Intervalo de potencias (a 15 °C aire/26 °C agua)	3,2 kW a 22,8 kW (10 potencias)	4,7 kW a 13,5 kW (6 potencias)	6 kW a 25 kW (10 potencias)
Tipo de compresor	On/Off	INVERTER	INVERTER
Tipo de ventilador	On/Off	On/Off	INVERTER
Tipo de gas	R32/R410A	R32	R32/R410A

**MODOS**

Modo silencio	×	✓	✓
Modo Smart	×	✓	✓
Modo Boost / Estándar	✓	✓	✓

**CARACTERÍSTICAS TÉCNICAS**

Tipo de descongelación	Inversión de ciclo	Inversión de ciclo	Inversión de ciclo
Carcasa	ABS	Acero galvanizado	ABS

**FACILIDAD DE USO**

Prioridad calentamiento (control de filtración)	✓	✓	✓
HMI remoto	✓	✓	✓
Tipo de HMI	LCD LED	LCD	LCD LED

\* Para una piscina con cubierta, una profundidad de 1,5 m, de zona 7,14 h de tiempo de filtración y un uso de mayo a septiembre.

**TABLA COMPARATIVA DE BOMBAS DE CALOR**

	<b>Evoline</b>	<b>Bering Inverter</b>	<b>ProElyo Touch</b>
			

**COMPARATIVA DE RENDIMIENTOS A POTENCIAS SIMILARES (A 15 °C AIRE/26 °C AGUA)**

Potencia en kW a 28 °C	14,9 kW	14 kW	15,9 kW
COP a 28 °C	6,3	5,6-8,5**	6-16**
Potencia en kW a 15 °C	10,7 kW	9,5 kW	11 kW
COP a 15 °C	4,9	4-5,8**	4,5-8**
Presión acústica (dB) a 1 m	56	47-56**	40-54

**GARANTÍA**

Bomba de calor	3 años	3 años	3 años
----------------	--------	--------	--------

**ACCESORIOS INCLUIDOS**

	- 1 × Cubierta de invierno.	- 1 × Cubierta de invierno.	- 1 × Cubierta de invierno.
	- Kit de drenaje de condensación	- Kit de drenaje de condensación	- Kit de drenaje de condensación
	- PVC y juntas, uniones de ½, Ø 38 (1"½)	- PVC y juntas, uniones de ½, Ø 50	- PVC y juntas, uniones de ½, Ø 50
	- Patas antivibración	- Patas antivibración	- Patas antivibración
	- Kit de control remoto (incluye un cable de extensión de 10 m).	- Kit de control remoto (incluye un cable de extensión de 10 m).	
			- 1 × Cable Modbus Signal de 10 m (para conectar la bomba de calor a Connect Box).

**ACCESORIOS OPCIONALES**

	- iQBridge RS.		- iQBridge RS. - 1 × kit de visualización remota (nueva pantalla + cable de 10 m).
--	----------------	--	---

\*\* A velocidad máx. y mín.

**NUEVO: ¡CONECTIVIDAD OPCIONAL!**

**>¿SABÍAS QUE...**
**AÑADE CONECTIVIDAD CON IQ BRIDGE RS**

Puede controlar a Evoline y ProElyo Touch de manera remota con la aplicación iAquaLink+ utilizando el iQBridge RS para un control de la aplicación en cualquier momento y lugar.

iQBridge RS es una pasarela enchufable para conectar fácilmente [Product Name] a la red wifi del propietario, y así aprovechar el servicio de control de la aplicación iAquaLink+.

Consulte la sección "Internet of Pools" para obtener más detalles acerca de los beneficios de iQBridge RS y de la aplicación iAquaLink+.





# Pro Elyo Touch



- + Tecnología Full Inverter: silenciosa y ahorradora de energía.
- + 8 niveles de potencia desde 8,5 kW hasta 35 kW\*.
- + Funciona con una temperatura ambiente de hasta -20°C

\*Condiciones de temperatura de 28 °C aire / 28 °C agua, 80% Humedad

## DESCRIPCIÓN

- Pantalla táctil LED.
- Modo prioridad calefacción (control de bomba de filtración).
- Carcasa en plástico ABS con nueva rejilla de ventilador por inyección; rejilla de protección de acero galvanizado alrededor del evaporador.
- Ventilador DC de velocidad variable.
- Modo refrigeración automático.
- Desescarche automático
- Intercambiador de agua de titanio.
- Compresor Inverter Rotary.

**Nuevo: Ahora se puede controlar a través de la aplicación iAquaLink+ con la adición de iQBridge Rs (disponible por separado; para obtener más información consúltese el capítulo «Internet of pools»)**

## ACCESORIOS INCLUIDOS EN EL PACK

- 1 x Cubierta de invierno.
- 4 x Patas antivibración.
- Kit de drenaje condensado.
- 1 x Cable Modbus Signal de 10 m (para conectar la bomba de calor a Connect Box).
- 2 x racores de PVC ½ unión Ø 50.

## ACCESORIOS OPCIONALES

- iQBridge RS.  
Código: WA000068  
Precio sin IVA : **77,80 €**  
Ver página 37
- Kit de consulta a distancia.  
Código: 74199.



## CARACTERÍSTICAS TÉCNICAS

Modelo		PET-08	PET-10	PET-13	PET-15	PET-19	PET-25	PET-30	PET-35	PET-30T	PET-35T	
Referencia		74166	74167	74168	74169	74170	74171	74172	74173	74174	74175	
<b>Precio sin IVA</b>		<b>2.323,00</b>	<b>2.487,00</b>	<b>3.205,00</b>	<b>3.485,00</b>	<b>4.391,00</b>	<b>5.531,00</b>	<b>6.669,00</b>	<b>8.300,00</b>	<b>7.976,00</b>	<b>8.569,00</b>	
Código Alfanum.		AC5										
Fluido refrigerante		R32								R410A		
Cantidad de fluido refrigerante	kg	0,65	0,7	1	1,1	1,5	1,9	2	2,6	3,8	4	
Caudal recomendado	m³/h	4	5	6	7	8	10	13				
Conexión hidráulica	mm	Conexión en PVC ½ Ø 50										
Suministro eléctrico	V/Ph/Hz	220*240V/ 50Hz o 60Hz/ 1PH									380 V/50 Hz o 60 Hz/ 3 PH	
Potencia nominal de funcionamiento	A	4,6	5,9	7,2	9,2	10,5	13,2	17,0	22,9	7	8,4	
Potencia máxima de funcionamiento	A	6,4	8,3	10,0	13,0	14,7	18,5	24,0	32,0	9,8	11,8	
Sección de cable eléctrico recomendada <sup>(1)</sup>	mm²	3x1,5		3x2,5			3x4		3x6	5x2,5	5x4	
Presión acústica (Lp) a 1 m (a velocidad máx.-mín.)	dB (A)	38-51	39-52	40-52	40-54	40-54	41-56	42-60	42-60	42-60	42-60	
Número de ventiladores	Unid.	1						2				

## RENDIMIENTO DE CALEFACCIÓN

Modelo		PET-08	PET-10	PET-13	PET-15	PET-19	PET-25	PET-30	PET-35	PET-30T	PET-35T
<b>AIRE 28 °C/AGUA 28 °C/HUMEDAD 80%</b>											
Capacidad de calefacción (a velocidad máx.-mín.)	(kW)	8,50 - 1,9	10,5 - 2,3	13,5 - 3	15,9 - 3	19,8 - 3,8	25,5 - 4,7	30,0 - 6	35 - 8	30,0 - 6	35 - 8
Consumo energético (a velocidad máx.-mín.)	(kW)	1,5 - 0,2	1,7 - 0,15	2,2 - 0,2	2,6 - 0,2	3,3 - 0,25	4,2 - 0,3	5 - 0,35	5,9 - 0,5	5 - 0,35	5,9 - 0,5
COP (a velocidad máx.-mín.)		5,8 - 15		6,2 - 16		6 - 16					
<b>AIRE 15 °C/AGUA 26 °C/HUMEDAD 70%</b>											
Capacidad de calefacción (a velocidad máx.-mín.)	(kW)	6,0 - 2,5	7,5 - 2	9,0 - 2	11,0 - 2,5	13 - 3	17 - 4	21,0 - 5,5	25,0 - 5,5	21,0 - 5,5	25,0 - 5,5
Consumo energético (a velocidad máx.-mín.)	(kW)	1,4 - 0,3	1,75 - 0,25	2,0 - 0,25	2,5 - 0,3	2,9 - 0,4	3,9 - 0,5	4,6 - 0,7	5,4 - 0,7	4,6 - 0,7	5,4 - 0,7
COP (a velocidad máx.-mín.)		4,5 - 8									

(1) Para una longitud máxima de 20 metros.

**PESO Y DIMENSIONES**

Modelo		PET-08	PET-10	PET-13	PET-15	PET-19	PET-25	PET-30	PET-35	PET-30T	PET-35T
Peso	kg	56	68	73	78	98	117	128	130	128	130
A	mm	1008	1050			1050			1050		
B	mm	577	709			870			1285		
C	mm	380	440			450			460		
D	mm	111,5	101			111,5			111,5		
E	mm	411,5	491			711,5			911,5		

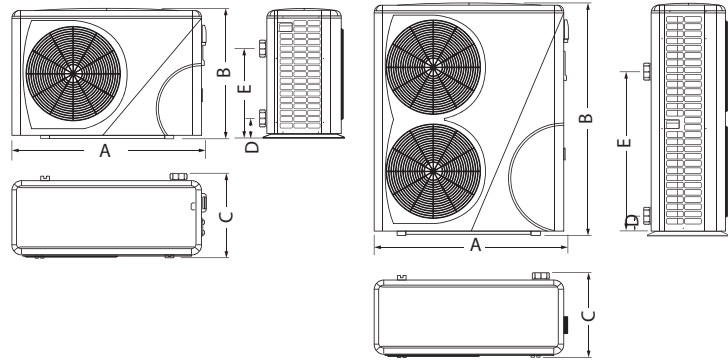

Para obtener toda la información técnica y sobre dimensiones, consulta las fichas técnicas y el manual del usuario.

# Bering Inverter



- + Tecnología Inverter: silenciosa y ahorradora de energía.
- + Regulación de la calefacción y refrigeración.
- + Funciona con una temperatura ambiente de hasta -7°C

## DESCRIPCIÓN

- Pantalla desmontable.
- Pantalla LCD
- Modo prioridad calefacción (control de bomba de filtración).
- Caja de alojamiento de acero galvanizado.
- Ventilador AC de velocidad variable.
- Modo refrigeración automático.
- Desescarche automático
- Intercambiador de agua de titanio.
- Compresor Inverter Rotary, especialmente para entornos corrosivos.
- Control de sistema depurador.
- Protecciones eléctricas automáticas.



<185m<sup>3</sup>

## ACCESORIOS INCLUIDOS EN EL PACK

- 1 x Cubierta de invierno.
- 4 x Patas antivibración.
- Kit de drenaje condensado.
- 1 x Kit de pantalla remota (incluye un cable de extensión de 10 m).
- 2 x racores de PVC Ø 50.

## CARACTERÍSTICAS TÉCNICAS

Modelo		Bering Inverter 5kW	Bering Inverter 7kW	Bering Inverter 9kW	Bering Inverter 11kW	Bering Inverter 14kW
Referencia		BEXP05i	BEXP07i	BEXP09i	BEXP11i	BEXP14i
<b>Precio sin IVA</b>		<b>1.313,00</b>	<b>1.409,00</b>	<b>1.602,00</b>	<b>1.970,00</b>	<b>2.255,00</b>
Código Alfanum.		AC5				
Fluido refrigerante		R32				
Cantidad de fluido refrigerante	kg	0,4	0,5	0,65	0,7	0,7
Caudal recomendado	m <sup>3</sup> /h	2,5	2,5	2,8	3,7	4
Conexión hidráulica	mm	Ø50				
Suministro eléctrico	V/Ph/Hz	220*240 V/50 Hz o 60 Hz/1 PH				
Potencia nominal de funcionamiento	A	4,4	5,9	7,2	8,7	11
Potencia máxima de funcionamiento	A	7	8,5	10	12,5	15,5
Presión acústica (Lp) a 1 m (a velocidad máx.-mín.)	dB (A)	44 - 51	45 - 52		46 - 54	47 - 56

## CARACTERÍSTICAS TÉCNICAS

Modelo		Bering Inverter 16kW	Bering Inverter 18kW	Bering Inverter 20kW	Bering Inverter 25kW	Bering Inverter 30kW
Referencia		BEXP16i	BEXP18i	BEXP20i	BEXP25i	BEXP30i
<b>Precio sin IVA</b>		<b>2.647,00</b>	<b>2.866,00</b>	<b>3.261,00</b>	<b>4.180,00</b>	<b>4.857,00</b>
Código Alfanum.		AC5				
Fluido refrigerante		R32				
Cantidad de fluido refrigerante	kg	1,1	1,4	1,9	2,4	
Caudal recomendado	m <sup>3</sup> /h	4,6	5	8	10	
Conexión hidráulica	mm	Ø50				
Suministro eléctrico	V/Ph/Hz	220*240 V/50 Hz o 60 Hz/1 PH				
Potencia nominal de funcionamiento	A	11,9	14,3	15,0	19,0	22,60
Potencia máxima de funcionamiento	A	18	22	23	29	34
Presión acústica (Lp) a 1 m (a velocidad máx.-mín.)	dB (A)	47 - 56		49 - 58	49 - 59	50 - 60

(1) Para una longitud máxima de 20 metros.

**MODELOS STANDARD Y CHILLER - PESO Y DIMENSIONES**

Modelo		Bering Inverter 7kW	Bering Inverter 9kW	Bering Inverter 11kW	Bering Inverter 14kW	Bering Inverter 16kW	Bering Inverter 20kW
Peso	kg	54	56	68	73	78	98

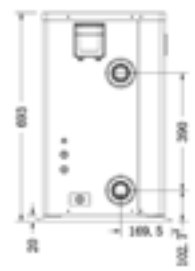
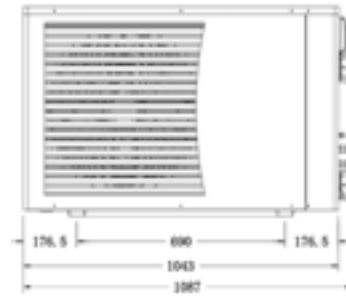
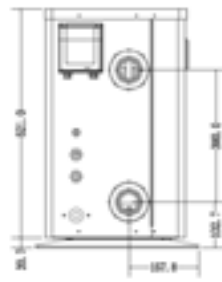
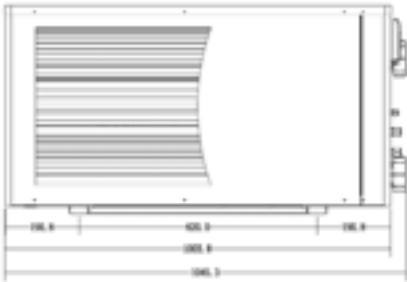
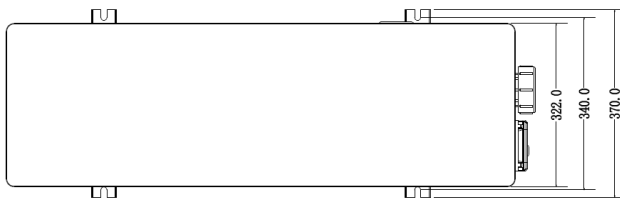

Para obtener toda la información técnica y sobre dimensiones, consulta las fichas técnicas y el manual del usuario.

**RENDIMIENTO DE CALEFACCIÓN**

Modelo		Bering Inverter 5kW	Bering Inverter 7kW	Bering Inverter 9kW	Bering Inverter 11kW	Bering Inverter 14kW
<b>AIRE 28 °C/AGUA 28 °C/HUMEDAD 80%</b>						
CAPACIDAD DE CALEFACCIÓN	(kW)	5 - 3,2	7 - 3,3	9 - 3,5	11 - 4,8	14 - 5
Consumo energético	(kW)	0,98 - 0,43	1,32 - 0,43	1,61 - 0,43	1,96 - 0,6	2,5 - 0,63
COP		7,4 - 5,1	7,7-5,3		8,5 - 5,6	
<b>AIRE 15 °C/AGUA 26 °C/HUMEDAD 70%</b>						
CAPACIDAD DE CALEFACCIÓN	(kW)	3,7 - 2,3	4,7 - 2,4	6,3 - 2,5	7,8 - 3,4	9,5 - 3,5
Consumo energético	(kW)	0,93 - 0,43	1,18 - 0,43	1,56 - 0,43	1,98 - 0,6	2,38 - 0,62
COP		5,4 - 4	5,6 - 4		5,8 - 4	

**RENDIMIENTO DE CALEFACCIÓN**

Modelo		Bering Inverter 16kW	Bering Inverter 18kW	Bering Inverter 20kW	Bering Inverter 25kW	Bering Inverter 30kW
<b>AIRE 28 °C/AGUA 28 °C/HUMEDAD 80%</b>						
CAPACIDAD DE CALEFACCIÓN	(kW)	16 - 5,3	17,5 - 5,3	19 - 4,7	24 - 5,9	28,5 - 6,8
Consumo energético	(kW)	2,85 - 0,66	3,21 - 0,6	3,39 - 0,59	4,29 - 0,74	5,09 - 0,85
COP				8,5 - 5,6		
<b>AIRE 15 °C/AGUA 26 °C/HUMEDAD 70%</b>						
CAPACIDAD DE CALEFACCIÓN	(kW)	11,2 - 3,8	12,5 - 3,8	14 - 3,9	17,2 - 4,7	22,8 - 5,6
Consumo energético	(kW)	2,8 - 0,66	3,12 - 0,6	3,5 - 0,67	4,3 - 0,81	5,7 - 0,97
COP				5,8 - 4		

# Evoline



- + 8 niveles de potencia desde 4,7 kW hasta 30,9 kW\*.
- + Funcionamiento correcto y silencioso hasta con una temperatura exterior del aire a 0°C.
- + Regulación automática de la calefacción y refrigeración.

\*Condiciones de temperatura de 28 °C aire / 28 °C agua

## DESCRIPCIÓN

- Pantalla LCD (LED), desmontable.
- Modo prioridad calefacción (control de bomba de filtración).
- Caja de alojamiento en plástico ABS.
- Ventilador AC.
- Modo refrigeración automático.
- Desescarche automático.
- Intercambiador de agua de titanio.
- Compresor Scroll.

**Novedad: ahora controlable a través de la aplicación iAqualink+ con el módulo adicional iQBridge RS (disponible como accesorio opcional; para más información consulte el capítulo de Internet of Pools)**

## ACCESORIOS INCLUIDOS EN EL PACK

- 1 x Cubierta de invierno.
- 4 x Patas antivibración.
- Kit de drenaje de la condensación. 1 x kit de visualización remota (incluye cable de extensión de 10 m).
- 2 x Accesorios de PVC Ø 38 (1"½).

## ACCESORIOS OPCIONALES

- iQBridge RS.  
Código: WA000068  
Precio sin IVA : **77,80 €**  
Ver página 37



## CARACTERÍSTICAS TÉCNICAS

Modelo		Evoline 6	Evoline 10	Evoline 13	Evoline 15	Evoline 17	Evoline 20	Evoline 25	Evoline 20T	Evoline 25T	Evoline 35T	
Referencia		66069-R32	66070-R32	66071-R32	66072-R32	67405-R32	66073M-R32	66074M-MOD	66073-R32	66074-R32	66075-R32	
<b>Precio sin IVA</b>		<b>1.690,00</b>	<b>2.279,00</b>	<b>2.571,00</b>	<b>2.968,00</b>	<b>3.166,00</b>	<b>4.092,00</b>	<b>4.890,00</b>	<b>4.092,00</b>	<b>4.634,00</b>	<b>8.499,00</b>	
Código Alfanum.		AC5										
Fluido refrigerante		R32						R410A	R32			
Cantidad de fluido refrigerante	kg	0,4	0,75	0,9	1,1	1,15	1,1	2,3	1,1	1,45	2,2	
Caudal recomendado	m³/h	2,5	4,5	6	7,5	9	11	13	11	13	19	
Conexión hidráulica	mm	ø38 (1"½)										
Suministro eléctrico	V/Ph/Hz	220*240V / 50 / 1PH						380 V/50 Hz o 60 Hz/3 PH				
Potencia nominal de funcionamiento	A	4,1	6,2	8,9	9,7	11	13,5	16,8	5,1	5,6	10,1	
Potencia máxima de funcionamiento	A	5,3	8	11,6	12,6	14,2	20,3	25,2	6,7	7,3	13,6	
Sección de cable eléctrico recomendada (1)	mm²	3x1,5		3x2,5			3x4		5x2,5		5x4	
Presión acústica (Lp) a 1 M	dB (A)	<55	<52	<56	<51	<59	<56	<59	<60	<60	<60	
Número de ventiladores	Unidades	1									2	

## RENDIMIENTO DE CALEFACCIÓN

Modelo		Evoline 6	Evoline 10	Evoline 13	Evoline 15	Evoline 17	Evoline 20	Evoline 25	Evoline 20T	Evoline 25T	Evoline 35T
<b>AIRE 28 °C/AGUA 28 °C/HUMEDAD 80%</b>											
CAPACIDAD DE CALEFACCIÓN	(kW)	4,7	7,4	10,4	11,6	14,9	17,4	22,7	18,5	22,3	30,9
Consumo energético	(kW)	0,9	1,3	1,9	2,1	2,4	2,9	3,6	3,0	3,2	4,9
COP		5,4	5,6	5,4	5,6	6,3	5,9	6,4	6,3	6,9	6,4
<b>AIRE 15 °C/AGUA 26 °C/HUMEDAD 70%</b>											
CAPACIDAD DE CALEFACCIÓN	(kW)	3,2	5,5	7,6	8,4	10,7	12,9	16,3	13,4	16,1	22,8
Consumo energético	(kW)	0,8	1,2	1,7	1,9	2,2	2,8	3,5	2,9	3,2	4,8
COP		4,0	4,7	4,5	4,9	4,6	4,7	4,7	5,0	5,0	4,8

(1) Para una longitud máxima de 20 metros.



**PESO Y DIMENSIONES**

Modelo		Evoline 6	Evoline 10	Evoline 13	Evoline 15	Evoline 17	Evoline 20	Evoline 25	Evoline 20T	Evoline 25T	Evoline 35T
Peso	kg	33	48	54	60	68	92	99	92	103	120
A	mm	798	958	1015				1080		1080	
B	mm	511	581	621				708		1258	
C	mm	293	360	370				416		446	
D	mm	100	115	111		98,5			99		
E	mm	335	365	411		498,5	499	599		819	

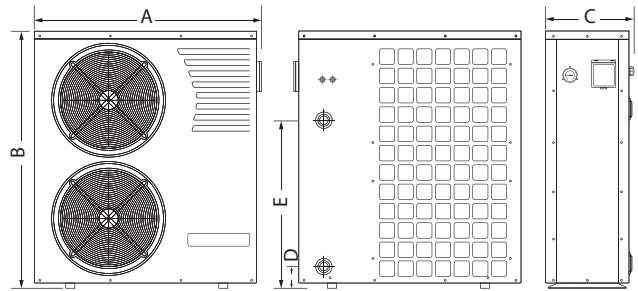
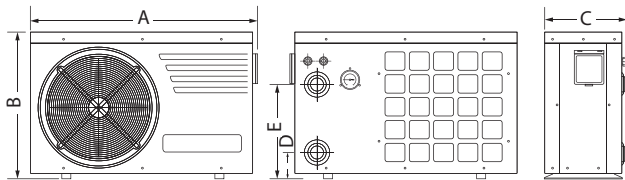

Para obtener toda la información técnica y sobre dimensiones, consulta las fichas técnicas y el manual del usuario.

# Alaska - Siberia



ALASKA



SIBERIA



## DESCRIPCIÓN

- +5°C temperatura mínima del aire exterior.
- 2 modelos compactos: para su instalación en exteriores (Alaska) o interiores (Siberia).
- Pantalla digital.
- Prioridad calefacción (control de bomba de filtración).
- Construcción en aluminio al Magnesio anti-corrosión.
- Ventiladores helicoidales con motor de acoplamiento directo para modelo Alaska, centrífugo para el modelo Siberia.
- Termostato anti-hielo del evaporador para un mejor rendimiento.
- Seguridad HP y LP.
- Detector de caudal de agua.
- Batería condensadora construida en tubería de cobre con aletas de aluminio lacado (especial para ambientes corrosivos).
- Compresor Scroll con resistencia de cárter y cobre desoxidado.
- Válvula de expansión termostática.
- Evaporador de Titanio formado por envoltorio en PVC y serpentín en TITANIUM G2 según norma ASTM B 338.99.
- Garantizado contra la corrosión.
- Filtro deshidratador anti-ácido.

## CARACTERÍSTICAS TÉCNICAS

Modelo		ALASKA-4	ALASKA-6	ALASKA-8	ALASKA-10	ALASKA-15	ALASKA-17	
Referencia		32535-MOB	32536-MOB	32537-MOB	32538-MOB	32540-MOB	32541-MOB	
<b>Precio sin IVA</b>		<b>11.758,00</b>	<b>13.628,00</b>	<b>15.215,00</b>	<b>18.265,00</b>	<b>24.643,00</b>	<b>27.452,00</b>	
Modelo		SIBERIA-4	SIBERIA-6	SIBERIA-8	SIBERIA-10	SIBERIA-15	SIBERIA-17	
Referencia		33301-MOB	33302-MOB	33303-MOB	33304-MOB	33306-MOB	33307-MOB	
<b>Precio sin IVA</b>		<b>11.960,00</b>	<b>14.763,00</b>	<b>16.044,00</b>	<b>20.052,00</b>	<b>24.407,00</b>	<b>28.386,00</b>	
Código Alfanum.		A07						
Fluido refrigerante		R-407C						
Volumen de piscina recomendado	m <sup>3</sup>	5-9	7-14	10-20	13-26	18-36	25-50	
Caudal recomendado	m <sup>3</sup> /h	6-10	6-10	7-12	7-12	10-15	10-15	
Caudal de aire	m <sup>3</sup> /h	3800	4900	5500	9800	11000		
Conexión hidráulica	mm	50						
Suministro eléctrico	V/Ph/Hz	230/1/50			400/3/50			
Cantidad de fluido refrigerante	kg	2	4,3	4,8	5,5	6,3	6,6	
Número de ventiladores		1				2		

## POTENCIA DE REFRIGERACIÓN

Modelos Alaska		ALASKA-4	ALASKA-6	ALASKA-8	ALASKA-10	ALASKA-15	ALASKA-17
<b>AIRE 27 °C/AGUA 12 °C</b>							
Capacidad de refrigeración	(kW)	4,4	5,7	8,9	10,7	16,6	22,7
Consumo energético	(kW)	1,3	2,0	2,8	3,6	5,0	6,6
EER		3,3	2,9	3,1	3,0	3,4	3,5
Modelos Siberia		SIBERIA-4	SIBERIA-6	SIBERIA-8	SIBERIA-10	SIBERIA-15	SIBERIA-17
<b>AIRE 27 °C/AGUA 12 °C</b>							
Capacidad de refrigeración	(kW)	4,4	5,7	8,9	10,7	16,6	22,7
Consumo energético	(kW)	1,8	2,3	3,2	4,5	7,7	9,3
EER		2,4	2,5	2,8	2,4	2,2	2,5

Temperatura máxima del aire: 40 °C; temperatura mínima del agua: 10 °C. Presión máxima del agua: 3,5 bar.

Incluye conexión Modbus

En los modelos Alaska-10, 15 y 17 la disposición del ventilador es vertical

**MODELOS STANDARD Y CHILLER - PESO Y DIMENSIONES**

Modelo			ALASKA-4	ALASKA-6	ALASKA-8	ALASKA-10	ALASKA-15	ALASKA-17
Peso	kg		80	92	102	133	167	197
DIMENSIONES	mm	A	1311 (+80)		1411 (+80)	1372 (+80)	1728 (+80)	
		B	512	540	556	650	708	
		C	746		846	890	866	
Modelo			SIBERIA-4	SIBERIA-6	SIBERIA-8	SIBERIA-10	SIBERIA-15	SIBERIA-17
Peso	kg		97	112	120	188	219	224
DIMENSIONES	mm	A	1311 (+80)		1411 (+80)	1372 (+80)	1728 (+80)	
		B	550+50	700+50		655+50	655+50	
		C	746		846	890	866	

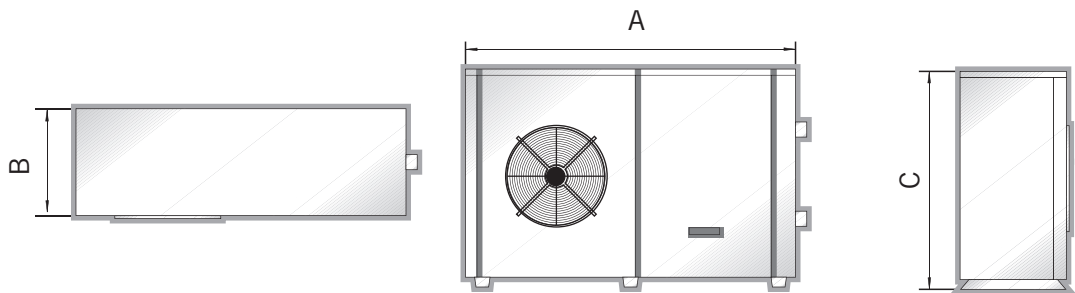

# Compact ElectricHeat



Modelo electrónico



Modelo mecánico (Eco)



Fluidra Connect compatible  
Sólo las versiones de Titanio



<145M<sup>3</sup>

- + De 3 a 18 kW
- + Modelos electrónicos que ofrecen un mayor confort
- + Modelos con resistencias de titanio compatibles con piscinas de agua salada

## DESCRIPCIÓN

- Configuración lineal que permite una gran facilidad de instalación.
- Pantalla OLED para modelos electrónicos
- Pantalla LCD para modelos mecánicos
- Modelos con resistencias de incoloy o titanio
- Cableado monofásico o trifásico
- Sistema de conexionado eléctrico sencillo y rápido.
- Partes intercambiables: el interior del equipo está compuesto de elementos de fácil acceso y sustitución.

## REFERENCIAS

MODELOS ELECTRÓNICOS	COMPACT 3	COMPACT 6	COMPACT 9	COMPACT 12	COMPACT 18
Versión de incoloy	60170	60171	60172	60173	60174
<b>Precio sin IVA</b>	<b>990,00</b>	<b>1.077,00</b>	<b>1.127,00</b>	<b>1.245,00</b>	<b>1.407,00</b>
Versión de titanio	65321	65322	65323	65324	65325
<b>Precio sin IVA</b>	<b>1.400,00</b>	<b>1.427,00</b>	<b>1.458,00</b>	<b>1.519,00</b>	<b>1.550,00</b>
MODELOS MECÁNICOS (ECO)	ECO 3	ECO 6	ECO 9	ECO 12	ECO 18
Versión de incoloy ECO	69193	69194	69195	69196	69197
<b>Precio sin IVA</b>	<b>690,00</b>	<b>712,00</b>	<b>724,00</b>	<b>771,00</b>	<b>846,00</b>
Código Alfanum.	A05				

## POTENCIAS DE CALEFACCIÓN Y CARACTERÍSTICAS TÉCNICAS

MODELOS ELECTRÓNICOS		COMPACT 3	COMPACT 6	COMPACT 9	COMPACT 12	COMPACT 18
MODELOS MECÁNICOS (ECO)		ECO 3	ECO 6	ECO 9	ECO 12	ECO 18
POTENCIA	kW	3	6	9	12	18
Alimentación eléctrica*	V/Ph/Hz	230 / 1 / 50-60 o 400 / 3 / 50-60				400 / 3 / 50-60
Caudal agua mín.	m <sup>3</sup> /h	2,4				
Caudal agua máx.	m <sup>3</sup> /h	15				
Conexión agua	mm Ø	50/63				
Potencia máxima de funcionamiento (A)	220V/50Hz/1PH	14	27	41	-	-
	400V/50Hz/3Ph	5	9	14	18	27

\*En caso de 230/1/5060, consultar código especial.

Nota: Los modelos de INCOLOY NO presentan protección ante las instalaciones de Electrólisis de sal, por lo que en este tipo de instalaciones debe utilizarse el modelo de TITANIO para evitar problemas en su funcionamiento que estarían fuera de garantía.

## CARACTERÍSTICAS TÉCNICAS

MODELOS ELECTRÓNICOS		COMPACT 3	COMPACT 6	COMPACT 9	COMPACT 12	COMPACT 18
MODELOS MECÁNICOS (ECO)		ECO 3	ECO 6	ECO 9	ECO 12	ECO 18
Peso bruto	kg	4,8				
PESO NETO	kg	4,2				

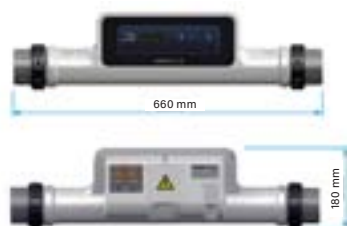

Modelo electrónico



Modelo mecánico (Eco)

# Waterheat Equipado



## DESCRIPCIÓN

Intercambiadores de calor para el calentamiento del agua de piscinas y spas, gracias al intercambio de calor entre un circuito primario (foco caliente) y uno secundario (foco frío que queremos calentar).

- Regulador con Control de bomba de secundario, con contacto libre de tensión y temporizador.
- Envoltorio exterior construido en Alucoil y plástico ABS.
- Cuerpo en Titanio (secundario, agua piscina).
- Serpentín en aleación de titanio (primario, agua de caldera).
- Totalmente equipado, válvula antirretorno, bomba de recirculación de primario y termostato de control con sonda de inmersión.
- Presión de trabajo primario 10 bares y presión de trabajo secundario 3 bares.

### CONEXIONES:

- Primario (calefacción): 1".
- Secundario (piscina): Enlace tres piezas D-50.

## REFERENCIAS

Modelo	TIT-20 kW	TIT-40 kW	TIT-60 kW
Referencia	43506	43507	43508
<b>Precio sin IVA</b>	<b>3.085,00</b>	<b>3.230,00</b>	<b>3.670,00</b>
Código Alfanum.	A05		

## CARACTERÍSTICAS TÉCNICAS

Modelo		TIT-20 kW	TIT-40 kW	TIT-60 kW
POTENCIA	90°C	20	40	60
	60°C	10	20	30
	45°C	5	10	15

## RENDIMIENTO DE CALEFACCIÓN

Modelo		TIT-20 kW	TIT-40 kW	TIT-60 kW
Calentador	m³/h	1,6	2,7	3,0
Pérdida de carga calentador	bar	0,12	0,41	0,70
Conexión calentador	Pulgada	-	-	-
Volumen piscina	m³/h	10	15	20
Pérdida de carga piscina	bar	0,14	0,24	0,29
Conexión piscina	Pulgada	-	-	-

## DIMENSIONES Y PESO

Modelo		TIT-20 kW	TIT-40 kW	TIT-60 kW	
DIMENSIONES		A (mm)	530	530	530
		B (mm)	450	590	650
		C (mm)	160	160	160
		D (mm)	215	225	305
		E (mm)	1"	1"	1"
Peso	kg	10	11	18	

Consulta a tu técnico para una correcta selección del equipo en función de la instalación.

Datos de potencia calculados con agua de piscina a 20 °C.

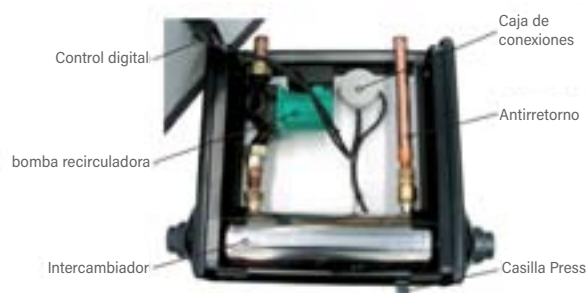
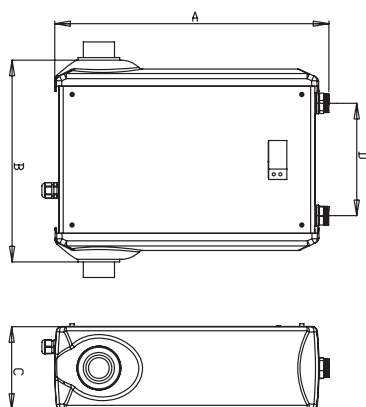

# Waterheat EVO



## DESCRIPCIÓN

Intercambiadores de calor para el calentamiento del agua de piscinas y spas, gracias al intercambio de calor entre un circuito primario (foco caliente) y uno secundario (foco frío que queremos calentar).

- Cuerpo de titanio (secundario, agua piscina).
- Cuerpo de titanio (primario, agua de caldera).
- Presión de trabajo primaria de 10 bar.
- Presión de trabajo secundaria de 3 bar.

## REFERENCIAS

Modelo	TIT-20 kW	TIT-40 kW	TIT-60 kW	TIT-105 kW	TIT-140 kW	TIT-210 kW	TIT-300 kW	TIT-450 kW
Referencia	71607	71608	71609	71610	71611	71612	71613	71614
<b>Precio sin IVA</b>	<b>652,00</b>	<b>683,00</b>	<b>829,00</b>	<b>1.351,00</b>	<b>1.903,00</b>	<b>2.233,00</b>	<b>3.652,00</b>	<b>4.321,00</b>
Código Alfanum.	A05							

## CARACTERÍSTICAS TÉCNICAS

Modelo		TIT-20 kW	TIT-40 kW	TIT-60 kW	TIT-105 kW	TIT-140 kW	TIT-210 kW	TIT-300 kW	TIT-450 kW
POTENCIA	90°C	20	40	60	105	140	210	300	450
	60°C	10	20	30	40	60	80	120	210
	45°C	5	10	15	20	3	40	60	100

## RENDIMIENTO DE CALEFACCIÓN

Modelo		TIT-20 kW	TIT-40 kW	TIT-60 kW	TIT-105 kW	TIT-140 kW	TIT-210 kW	TIT-300 kW	TIT-450 kW
Calentador	m³/h	1,6	2,7	3,1	6,6	7,0	10,0	11,0	16,0
Pérdida de carga calentador	bar	0,006	0,024	0,040	0,030	0,040	0,122	0,214	0,470
Conexión calentador	Pulgada	G ¾"				G 1½"			
Pérdida de carga piscina	bar	0,119	0,192	0,418	0,293	0,316	0,633	0,596	0,860
Conexión piscina	Pulgada	G 1"			G 1½"				

## DIMENSIONES Y PESO

Modelo		TIT-20 kW	TIT-40 kW	TIT-60 kW	TIT-105 kW	TIT-140 kW	TIT-210 kW	TIT-300 kW	TIT-450 kW
DIMENSIONES	A (mm)	122			140				
	B (mm)	75	175	225	170	270	420	670	920
	C (mm)	290	390	440	357	457	607	857	1107
	Øbz	80			102				
Peso	kg	1,2	1,7	1,9	2,2	2,7	3,8	5,3	6,8

Consulta a tu técnico para una correcta selección del equipo en función de la instalación.  
 Datos de potencia calculados con agua de piscina a 20 °C.

### Esquema de montaje por debajo del nivel del agua:

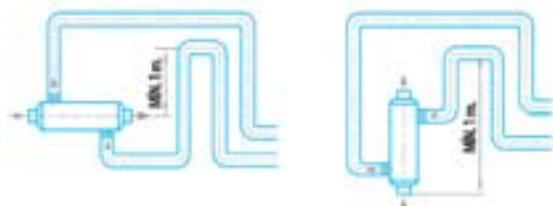

### Esquema de montaje por debajo del nivel del agua:

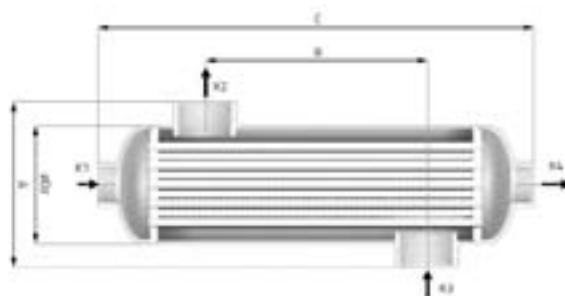



# Etna



Modelo Basic



Modelo Equipado



Modelo equipado + bomba circuladora



- Placas corrugadas en AISI-316 o titanio.
- Juntas EPDM.
- Bastidor en acero al carbono con pintura epoxi.
- En intercambiadores de calor sin equipar, conexiones de acero inoxidable AISI-316 en rosca directa ISO G2.
- En intercambiadores equipados, conexiones de primario en cobre, y de secundario en PVC.
- En intercambiadores equipados, regulación completa, con control de la bomba depuradora. Doble display (punto de consigna y lectura actual).
- Bomba circuladora simple en el circuito primario, como opcional.

## ETNA 15 - ETNA 200

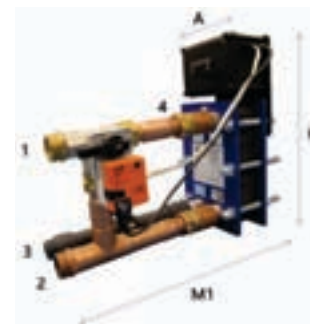
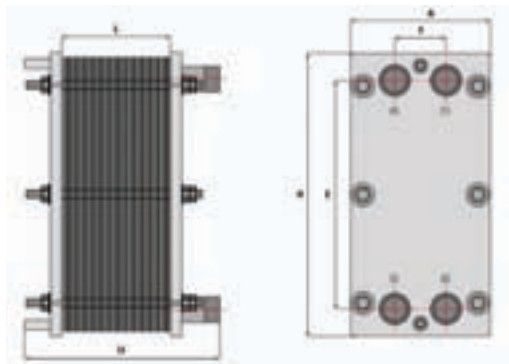

## ETNA 250 - ETNA 580

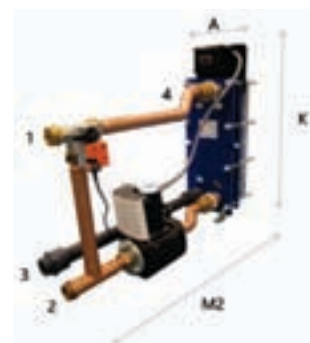
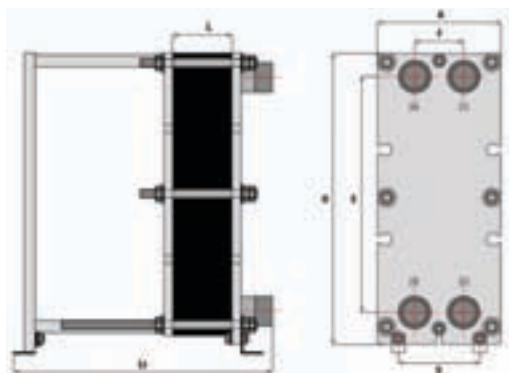

## REFERENCIAS

Modelo	Código Alfanum.	Códigos AISI-316			Códigos Titanio		
		Modelo Basic	Modelo Equipado	Modelo Eq+B(1)	Modelo Basic	Modelo Equipado	Modelo Eq+B(1)
		REF.	REF.	REF.	REF.	REF.	REF.
ETNA-15	A05	67985	68230	68021	67994	68012	68030
ETNA-35	A05	68223	68004	68022	67995	68013	68031
ETNA-50	A05	68224	68005	68023	67996	68014	68032
ETNA-60	A05	68225	68006	68024	67997	68015	68033
ETNA-90	A05	67989	68007	68025	67998	68016	68034
ETNA-120	A05	67990	68008	68026	68226	68017	68035
ETNA-150	A05	67991	68009	68027	68227	68018	68036
ETNA-180	A05	67992	68010	68028	68228	68019	68037
ETNA-200	A05	67993	68011	68029	68229	68020	68038
ETNA-250	A05	32550	32563	32576	33137	33155	33173
ETNA-300	A05	32552	32565	32578	33139	33157	33175
ETNA-350	A05	32553	32566	32579	33140	33158	33176
ETNA-400	A05	33114	33119	33124	33141	33159	33177
ETNA-460	A05	33115	33120	33125	69796	33160	33178
ETNA-500	A05	32554	32567	32580	69797	33161	33179
ETNA-580	A05	33116	33121	33126	69798	33162	33180

(1) Eq + B: Modelo Equipado + bomba recirculadora.

\*consultar precios en: <https://pro.fluidra.com>

**CARACTERÍSTICAS TÉCNICAS**

Modelo	Código		Potencia		Num. de placas	Circuito Primario			Circuito Secundario			Dimensiones (mm)					
	Modelos Basic AISI-316	Modelos Basic titanio	kW	(kcal/h)		Caudal (m³/h)	Pérdida carga (bar)	Conexiones	Caudal (m³/h)	Pérdida carga (bar)	Conexiones	H	A	E	F	LT	L
ETNA-15	67985	67994	17	15,000	5	0,75	0,3	1 ¼"	0,74	0,3	1 ¼"	320	200	235	69	220	16,5
ETNA-35	68223	67995	40	35,000	7	1,55	0,3	1 ¼"	1,52	0,3	1 ¼"	320	200	241	69	220	23,1
ETNA-50	68224	67996	58	50,000	9	2,56	0,3	1 ¼"	2,51	0,3	1 ¼"	320	200	235	69	220	29,7
ETNA-60	68225	67997	70	60,000	11	3,09	0,3	1 ¼"	3,03	0,3	1 ¼"	320	200	235	69	220	36,3
ETNA-90	67989	67998	105	90,000	15	4,64	0,3	1 ¼"	4,55	0,3	1 ¼"	320	200	235	69	220	49,5
ETNA-120	67990	68226	140	120,000	19	6,19	0,3	1 ¼"	6,07	0,3	1 ¼"	320	200	235	69	220	62,7
ETNA-150	67991	68227	174,4	150,000	23	7,71	0,3	1 ¼"	7,56	0,3	1 ¼"	320	200	235	69	220	75,9
ETNA-180	67992	68228	209	180,000	29	9,23	0,3	1 ¼"	9,06	0,3	1 ¼"	320	200	235	69	220	95,7
ETNA-200	67993	68229	233	200,000	31	10,3	0,3	1 ¼"	10,1	0,3	1 ¼"	320	200	235	69	220	102,3
ETNA-250	32550	33137	291	250,000	15	12,86	0,3	2 ½"	12,61	0,3	2 ½"	745	310	603	124	630	49,5
ETNA-300	32552	33139	349	300,000	17	15,42	0,3	2 ½"	15,13	0,3	2 ½"	745	310	603	124	630	56,1
ETNA-350	32553	33140	407	350,000	21	17,98	0,3	2 ½"	17,64	0,3	2 ½"	745	310	603	124	630	69,3
ETNA-400	33114	33141	465	400,000	23	20,55	0,3	2 ½"	20,13	0,3	2 ½"	745	310	603	124	630	75,9
ETNA-460	33115	69796	535	460,000	27	23,64	0,3	2 ½"	23,19	0,3	2 ½"	745	310	603	124	630	89,1
ETNA-500	32554	69797	581	500,000	29	25,67	0,3	2 ½"	25,18	0,3	2 ½"	745	310	603	124	630	95,7
ETNA-580	33116	69798	675	580,000	33	29,83	0,3	2 ½"	29,26	0,3	2 ½"	745	310	603	124	630	108,9

**CARACTERÍSTICAS TÉCNICAS**

Modelo	Código		Código		Potencia		Num. de placas	Dimensiones (mm)				Peso
	Modelos equipados AISI-316	Modelos equipados Titanio	Modelo Eq+B <sup>(1)</sup> AISI-316	Modelo Eq+B <sup>(1)</sup> Titanio	kW	(kcal/h)		A	M1	m²	K	kg
ETNA-15	68230	68012	68021	68030	17	15,000	5	200	659	1148	470	38 + 4,5
ETNA-35	68004	68013	68022	68031	40	35,000	7	200	659	1148	470	38 + 4,5
ETNA-50	68005	68014	68023	68032	58	50,000	9	200	659	1148	470	39 + 9
ETNA-60	68006	68015	68024	68033	70	60,000	11	200	659	1148	470	39 + 9
ETNA-90	68007	68016	68025	68034	105	90,000	15	200	659	1148	470	40 + 9
ETNA-120	68008	68017	68026	68035	140	120,000	19	200	659	1148	470	41 + 15
ETNA-150	68009	68018	68027	68036	174,4	150,000	23	200	659	1148	470	42 + 15
ETNA-180	68010	68019	68028	68037	209	180,000	29	200	659	1148	470	43 + 15
ETNA-200	68011	68020	68029	68038	233	200,000	31	200	659	1148	470	44 + 15
ETNA-250	32563	33155	32576	33173	291	250,000	15	310	1070	1558	905	128 + 17
ETNA-300	32565	33157	32578	33175	349	300,000	17	310	1070	1558	905	129 + 17
ETNA-350	32566	33158	32579	33176	407	350,000	21	310	1070	1558	905	133 + 20
ETNA-400	33119	33159	33124	33177	465	400,000	23	310	1070	1558	905	134 + 20
ETNA-460	33120	33160	33125	33178	535	460,000	27	310	1070	1558	905	138 + 22
ETNA-500	32567	33161	32580	33179	581	500,000	29	310	1070	1558	905	139 + 22
ETNA-580	33121	33162	33126	33180	675	580,000	33	310	1070	1558	905	143 + 24

(1) Eq + B: Modelo Equipado + bomba recirculadora.

# CALEFACCIÓN

## SOLUCIONES DE CALEFACCIÓN PARA PISCINAS

### Porque elegir un sistema de calefacción

#### ¿Sabías que...?

- Equipar la piscina con una cubierta isotérmica permite reducir a la mitad el consumo de electricidad. Por lo tanto, si se consumen 12 kw para calentar una piscina sin cubierta isotérmica, 6 kw son suficientes para calentar la misma piscina con una cubierta isotérmica.
- Usar la bomba de calor cuando el aire del exterior está más caliente permite optimizar el rendimiento (lo cual minimiza el consumo de electricidad). ¡La solución ideal es calentar la piscina en los días calurosos y soleados, y cubrirla de noche!
- Cubrir la piscina de noche (o cuando la temperatura del aire del exterior es más fría) con una cubierta isotérmica ralentizará la bajada de la temperatura de la piscina.

### > PARÁMETROS PARA ELEGIR UN SISTEMA DE CALEFACCIÓN

Para decidir cuál es el sistema adecuado para una piscina, se deben tener en cuenta muchos parámetros.

Los más importantes (entre otros) son los que se indican a continuación:

1. Temperatura media del aire exterior (en °C)
2. Temperatura deseable del agua de la piscina (en °C)
3. Período de uso
4. Volumen de la piscina (en metros cúbicos)
5. Uso de una cubierta isotérmica o no
6. Tiempo de filtración



• Para profesionales, visite el sitio web de nuestro espacio profesional: <https://pro.zodiac-poolcare.com/>



• Para particulares, visite el sitio web de Zodiac, con una interfaz sencilla y fácil de usar: <https://www.zodiac-poolcare.es>



La elección del equipo de calefacción depende también de la fuente de energía que puede utilizar.

	Bombas de calor	Calentadores eléctricos	Intercambiadores agua-agua
<b>TABLA COMPARATIVA DE GAMAS</b>			
<b>Solución</b>	Autónoma, para la piscina	Autónoma, para la piscina	Compatible calefacción doméstica
<b>Energía utilizada</b>	Renovable	Eléctrica	Todo tipo de sistemas de calefacción doméstica (caldera fuel/gas, bomba de calor aerotérmica o geotérmica)
<b>Coste de mantenimiento</b>	€	€€€	€ a €€€
<b>Inversión</b>	€€	€	€
<b>Ventajas</b>	Económica Buenas prestaciones	Fácil instalación Subida rápida de temperatura	Subida rápida de temperatura Compatible con todos los sistemas de calefacción
<b>Uso</b>	Todo tipo de piscinas exteriores o interiores	Spas y piscinas de uso ocasional (fin de semana)	Piscinas interiores y exteriores próximas a la calefacción doméstica

\* Una bomba de calor es una solución muy eficaz que proporciona mucho más calor del que consume gracias a su sistema termodinámico.

\*\* El coste de funcionamiento dependerá de la fuente de calor. Si es renovable (por ejemplo, energía solar), el coste será bajo. Sin embargo, si la fuente de calor es gas, gasoil o electricidad, el coste será más elevado.

# LAS BOMBAS DE CALOR

## La solución económica y ecológica

Las bombas de calor Zodiac® son una solución ecológica y fácil de instalar, ofreciendo siempre el coste de uso más competitivo.

### > ¿CÓMO FUNCIONA?

La bomba de calor es **un equipo termodinámico. Su principio de funcionamiento es muy simple:** el equipo capta las calorías del aire exterior para transferirlas directamente al agua de la piscina.

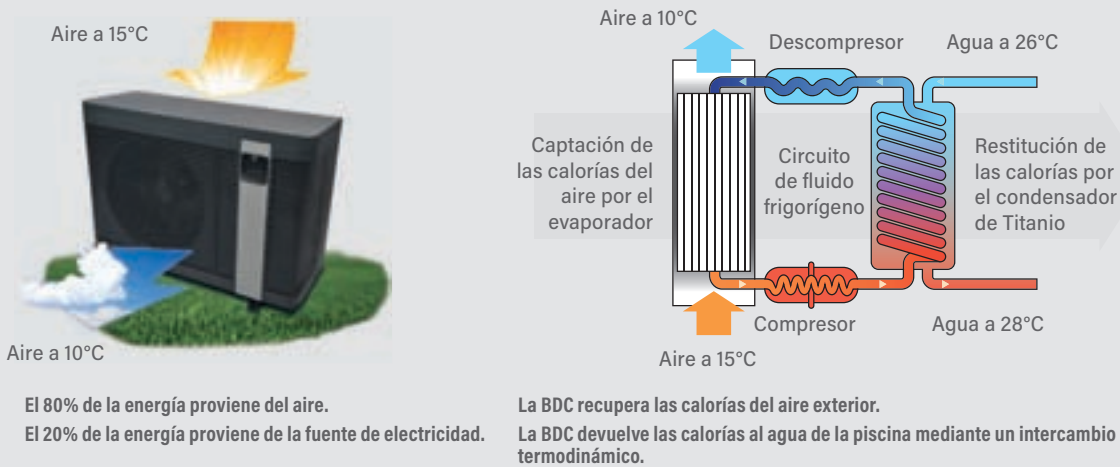

Las bombas de calor se pueden instalar fácilmente tanto en una piscina en construcción como en una ya existente, mediante una simple conexión eléctrica e hidráulica.

### > TIPOS DE DESHIELO

Cuando la temperatura exterior es muy baja, el evaporador tiene tendencia a helarse y esto hace que disminuya su rendimiento, por lo que tenemos que disminuir este hielo.

Existen 2 sistemas para la eliminación de este hielo:

**- Descongelación pasiva: Por ventilación para uso estacional (temperatura mínima del aire >5 °C)**

La bomba de calor tardará unos minutos en prepararse. Solo funciona el ventilador y, así, el aire exterior se descongela de forma natural. Este tipo de descongelación solo es eficiente cuando la temperatura del aire exterior está por encima de 5 °C, y solo para un uso estacional.

**- Descongelación activa: Por inversión del ciclo, uso continuo o estación completa (temperatura mínima del aire <5 °C).**

Se invierte el ciclo de refrigeración: se capta el calor del agua de la piscina para eliminar la escarcha del evaporador. De ese modo, puede funcionar con temperaturas inferiores a -12 °C.





# BOMBAS DE CALOR

## > COMPRENDER EL CONCEPTO DE RENDIMIENTO

Hay dos valores básicos para comparar el rendimiento de las bombas de calor: su potencia y el coeficiente de rendimiento.

• La potencia, expresada en kW, indica la cantidad de calor que se transmite al agua.

Se expresa en las condiciones climáticas concretas a las que estará expuesta la bomba de calor durante su uso:

- La temperatura del aire exterior
- La humedad del aire exterior
- La temperatura del agua de la piscina

La potencia de la bomba de calor dependerá, sobre todo, de la temperatura del aire exterior. Cuanto más caliente esté, mayor es la potencia en kW y, por tanto, más alto es el coeficiente de rendimiento (COP, por sus siglas en inglés).

Por ejemplo (véase el gráfico), una Z400iQ restituye 9,96 kW con el aire a 15 °C, el agua a 26 °C y una humedad del 70 %, y 12,56 kW con el aire a 28 °C, el agua a 28 °C y una humedad del 80 %.

Por lo tanto, es muy importante comparar los rendimientos en las mismas condiciones.

• El **coeficiente de rendimiento (COP)** es la proporción entre la energía recuperada y la energía consumida por la bomba de calor. Por consiguiente, también es una proporción en unas condiciones climáticas específicas.

Por ejemplo, un COP medio medio 4 significa que por 1 kWh consumido en el medidor de electricidad, el calor suministra 4 veces más energía al agua en la piscina, o 4 kWh.

Cuanto más elevado sea el COP medio medio, mayor es la potencia de calefacción del equipo, mayor rendimiento y más económico.

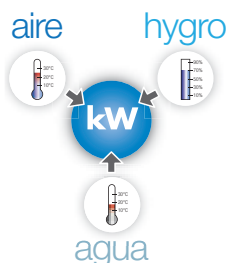

Potencia (kW)

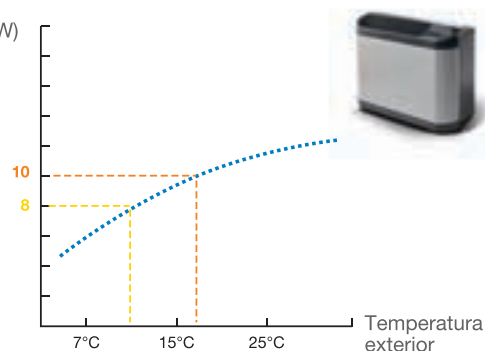

Coefficiente de rendimiento

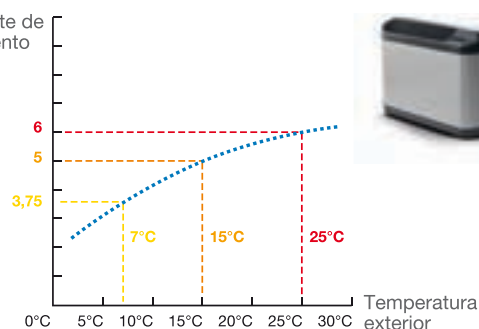

# BOMBAS DE CALOR

## Equipos silenciosos

### > MEDICIÓN PRECISA DEL NIVEL SONORO

Las últimas tecnologías utilizadas en el diseño de los evaporadores, ventiladores y compresores, hacen que las bombas de calor Zodiac® sean extraordinariamente silenciosas.

El nivel sonoro debe ser medido por un organismo certificado para tener valores reales y objetivos. Esto se expresa en:

- **Potencia acústica dB(A):** es el nivel sonoro bruto de la fuente emisora.
- **Presión acústica dB(A):** nivel acústico percibido por el oído humano. Depende del entorno, de la instalación y de la distancia a la que la medición se lleva a cabo. Siempre debe ir acompañada de una distancia de medición.

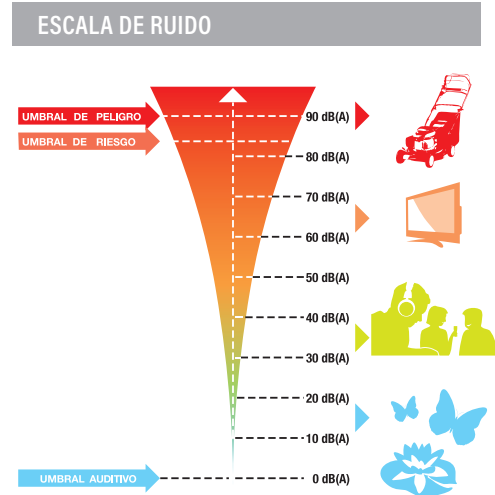
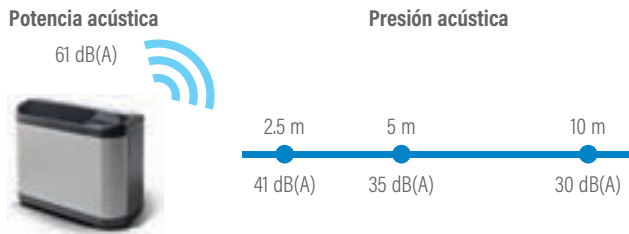

Para comparar el nivel sonoro de los equipos, asegúrese de qué valores tiene: potencia o presión, y si se trata de una presión, es importante saber a qué distancia está medida.

### > OPTIMIZAR LA INSTALACIÓN DE UNA BOMBA DE CALOR

Un sistema de bomba de calor incluye partes 'móviles' (compresor, ventilador, etc.), cuyas vibraciones pueden propagarse y acumularse.

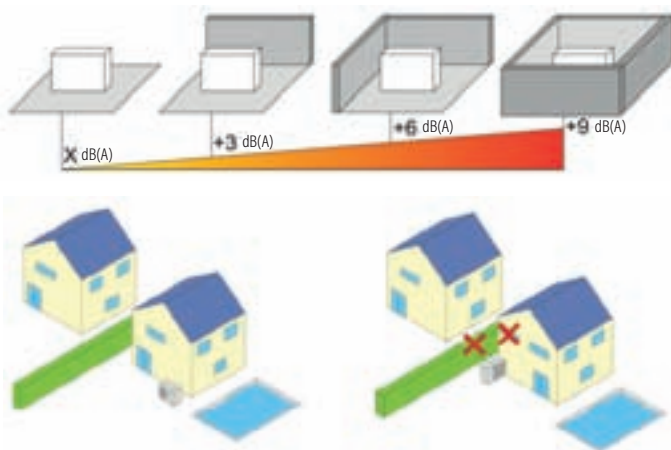

Para evitar o reducir el ruido hay unas normas de instalación que debemos respetar:

- Favorecer espacios abiertos (evitar las esquinas o patios interiores), porque las ondas de sonido que provienen de todos los lados del equipo se reflejarán en todas las superficies a las que se enfrentan.
- No instalar el equipo debajo o delante de una ventana.
- En relación al vecindario:
  - Instale el equipo lo más lejos posible de los límites de la propiedad.
  - La ventilación no debe estar dirigida a las propiedades vecinas.

### > REDUCIR LA TRANSMISIÓN DE VIBRACIONES MEDIANTE SOPORTES

- Instale los soportes anti vibraciones suministrados.
- Renueve los soportes cada temporada para garantizar su eficacia con el paso del tiempo.
- Instale una plataforma de inercia. Su peso debe ser 2 veces superior al peso de la bomba de calor.





## > RECOMENDACIONES DE INSTALACIÓN

- En el exterior, cerca del local técnico, una distancia suficiente del vaso de la piscina (según normativa eléctrica vigente).
- Instalar sobre una superficie estable, sólida y nivelada.
- Prever las distancias mínimas entre la bomba de calor y su entorno (paredes, plantas, etc.), mantenga las distancias mínimas indicadas en el siguiente esquema.

### INSTALACIÓN DE UNA BOMBA DE CALOR HORIZONTAL

Superficie mínima libre en metros

	A	B	C	D
PM40	0,5	0,5	0,5	2
PX50				
POWERFORCE				
Z250				

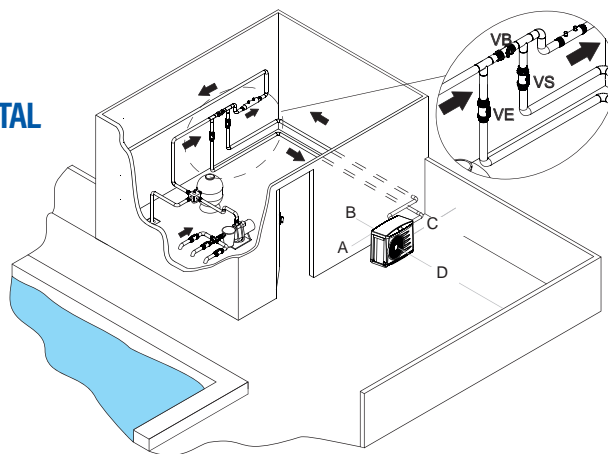

### INSTALACIÓN DE UNA BOMBA DE CALOR VERTICAL

Superficie mínima libre en metros

	A	B	C	D	E
Z400iQ	0,5	0,5	0,5	0,5	2
Z550iQ					
Z350iQ	0,15				

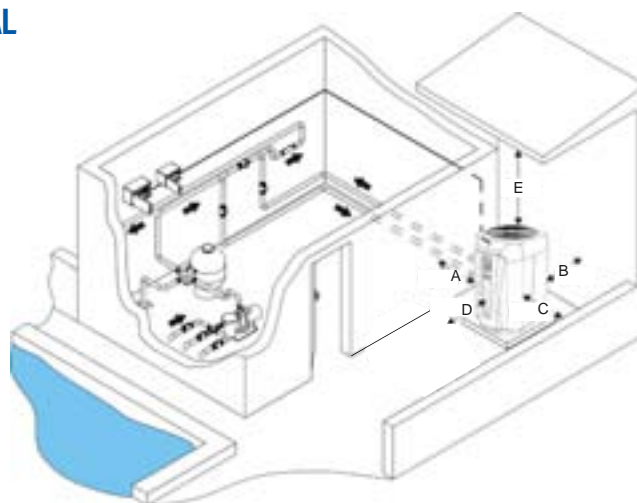

Estos esquemas muestran las distancias recomendadas para garantizar la máxima eficiencia y facilidad de mantenimiento. Se puede considerar un diseño de instalación alternativo, con posibles impactos sobre el funcionamiento y el rendimiento.

Para obtener instrucciones de instalación completas, consulte el manual de usuario.

### AIRE VERTICAL U HORIZONTAL

**El aire vertical tiene dos ventajas fundamentales:**

- Suele adaptarse mejor a lugares pequeños, ya que se necesita tener un área reducida de espacio libre alrededor de la unidad.
- El nivel de ruido de una bomba de calor horizontal y de una vertical es el mismo, pero el ruido percibido es más bajo con la bomba vertical, ya que el aire se expulsa hacia arriba.
- Con su soplado vertical, el aire frío no se expulsa a los pies.





### ELEGIR UNA BOMBA DE CALOR CON MODO DE REFRIGERACIÓN AUTOMÁTICO

No se aconseja mantener la temperatura del agua de la piscina por encima de 30 °C para evitar que empeore la calidad del agua, se vuelva verde y se deteriore el revestimiento de la piscina. En las zonas cálidas durante la época de calor, si la piscina tiene una cubierta, es habitual que la temperatura del agua supere los 30 °C.

Una bomba de calor con un modo de refrigeración automático estabilizará la temperatura del agua al nivel deseado, por debajo de 30 °C.

## > BOMBAS DE CALOR

La solución económica y ecológica

TABLA COMPARATIVA DE LA GAMA CARACTERÍSTICAS TÉCNICAS		Z550iQ	Z400iQ	Z350iQ	Z250	PX50
						
Reivindicaciones		La elección ecosilenciosa	Elegancia y discreción	Ultra compacta, ultra integrada	Full Inverter Horizontal	Tecnología Full Inverter
Se recomienda consejo profesional		✓	✓	✓	✓	✓
Tamaño máximo de la piscina (m <sup>3</sup> )*		120	145	95	90	195
Temp. mín. aire		-12°C	-12°C	-7°C	-7°C	-12°C
Estacionalidad		Todo el año	Todo el año	Estación ampliada	Estación ampliada	Todo el año
Tecnología		FULL INVERTER	ON-OFF	FULL INVERTER	FULL INVERTER	FULL INVERTER
Modo de refrigeración		✓	✓	✓	✓	✓
Control de la aplicación		✓ (incrustado) iAquaLink	✓ (incrustado) iAquaLink	✓ (incrustado) iAquaLink+		✓ iAquaLink+ (con iQBridge RS opcional)
Tipo de ventilación de aire		Vertical	Vertical	Vertical	Horizontal	Horizontal
Espacio libre alrededor de la bomba de calor		++	++	+++	+	+
Fuente de alimentación eléctrica		Monofásica y trifásica	Monofásica y trifásica	Monofásica	Monofásica	Monofásica y trifásica
Se puede instalar en interior		✓				
Rendimientos		Rango de potencias (aire a 28 °C/agua a 28 °C) 12,5kW to 20kW (5 potencias)	Rango de potencias (aire a 28 °C/agua a 28 °C) 9.83 to 22,05kW (8 potencias)	Rango de potencias (aire a 28 °C/agua a 28 °C) 11 to 16 kW (3 potencias)	Rango de potencias (aire a 28 °C/agua a 28 °C) 7kW to 15kW (4 potencias)	Rango de potencias (aire a 28 °C/agua a 28 °C) 9 to 35kW (10 potencias)
		Rango de potencias (aire a 15 °C/agua a 26 °C) 9,5 to 15kW (5 potencias)	Rango de potencias (aire a 15 °C/agua a 26 °C) 7,94kW to 17,5kW (8 potencias)	Rango de potencias (aire a 15 °C/agua a 26 °C) 8 to 12 kW (3 potencias)	Rango de potencias (aire a 15 °C/agua a 26 °C) 5,5kW to 11kW (4 potencias)	Rango de potencias (aire a 15 °C/agua a 26 °C) 6.3 to 24kW (10 potencias)
		Tipo de compresor Inverter	Tipo de compresor ON/OFF	Tipo de compresor Inverter	Tipo de compresor Inverter	Tipo de compresor Inverter
		Tipo de ventilador Inverter	Tipo de ventilador ON/OFF ( 2 velocidades)	Tipo de ventilador Inverter	Tipo de ventilador Inverter	Tipo de ventilador Inverter
		Tipo de gas R410A	Tipo de gas R32/R410A	Tipo de gas Rotary vane	Tipo de gas R32	Tipo de gas R32/R410A
Comparación de rendimiento con potencias similares (aire a 15 °C/agua a 26 °C)		Potencia en kW a 28 °C 12,5 kW	Potencia en kW a 28 °C 12,56 kW	Potencia en kW a 28 °C 14 kW	Potencia en kW a 28 °C 15 Kw	Potencia en kW a 28 °C 13,5 kW
		COP a 28 °C 6,1-7,6 **	COP a 28 °C 5,23	COP a 28 °C 5,4-8,8**	COP a 28 °C 6-16,3 **	COP a 28 °C 5,8-16 **
		Potencia en kW a 15 °C 9,5 kW	Potencia en kW a 15 °C 9,96 kW	Potencia en kW a 15 °C 10 kW	Potencia en kW a 15 °C 11 kW	Potencia en kW a 15 °C 9,4 kW
		COP a 15 °C 4,9-5,7 **	COP a 15 °C 4,40	COP a 15 °C 4,3-5,4**	COP a 15 °C 4,6-7,7**	COP a 15 °C 4,5-8 **
		Potencia acústica (dB) 62-54 **	Potencia acústica (dB) Estándar: 65 Silencioso: 63	Potencia acústica (dB) 71-63**	Potencia acústica (dB) 67-54**	Potencia acústica (dB) Boost: 71 Silencioso: 54
		Presión acústica (dB) a 10 m 31-23 **	Presión acústica (dB) a 10 m Estándar: 34 Silencioso: 32	Presión acústica (dB) a 10 m 40-32**	Presión acústica (dB) a 10 m 36-23**	Presión acústica (dB) a 10 m Boost: 39 Silencioso: 23
Modos		Modo silencioso ✓	Modo silencioso ✓	Modo silencioso ✓	Modo silencioso ✓	Modo silencioso ✓
		Modo inteligente ✓	Modo inteligente ✓	Modo inteligente ✓	Modo inteligente ✓	Modo inteligente ✓
		Modo potencia/estándar ✓	Modo potencia/estándar ✓	Modo potencia/estándar ✓	Modo potencia/estándar ✓	Modo potencia/estándar ✓
Características técnicas		Tipo de descongelación Ciclo invertido	Tipo de descongelación Ventilación forzada y Ciclo invertido	Tipo de descongelación Ciclo invertido	Tipo de descongelación Ciclo invertido	Tipo de descongelación Ciclo invertido
		Revestimiento Polipropileno y Acero galvanizado	Revestimiento Polipropileno y Acero galvanizado	Revestimiento Polipropileno y Acero galvanizado	Revestimiento Acero galvanizado	Revestimiento Acero galvanizado + ABS
		Actualización de firmware inalámbrica ✓	Actualización de firmware inalámbrica ✓	Actualización de firmware inalámbrica ✓	Actualización de firmware inalámbrica ✓	Actualización de firmware inalámbrica ✓
Facilidad de uso		Prioridad de calefacción (control de filtración) ✓	Prioridad de calefacción (control de filtración) ✓	Prioridad de calefacción (control de filtración) ✓	Prioridad de calefacción (control de filtración) ✓	Prioridad de calefacción (control de filtración) ✓
		IHM remota Aplicación	IHM remota Aplicación	IHM remota Aplicación	IHM remota Aplicación	IHM remota Aplicación
		Tipo de IHM LCD LED	Tipo de IHM LCD LED	Tipo de IHM LCD LED	Tipo de IHM LCD	Tipo de IHM LCD LED
Garantía		Bomba de calor	Bomba de calor	3 años	Bomba de calor	Bomba de calor
		Compresor	Compresor	5 años	Compresor	Compresor
		Condensador (Corrosión)	Condensador (Corrosión)	10 años	Condensador (Corrosión)	Condensador (Corrosión)
Accesorios incluidos		<ul style="list-style-type: none"> <li>Cubierta de invierno</li> <li>Kit de drenaje del condensado</li> <li>PVC y juntas, uniones 1/2, Ø 50</li> <li>Amortiguadores antivibración</li> <li>Aplicación móvil gratuita</li> </ul>	<ul style="list-style-type: none"> <li>Cubierta de invierno</li> <li>Kit de drenaje del condensado</li> <li>PVC y juntas, uniones 1/2, Ø 50</li> <li>Amortiguadores antivibración</li> <li>Aplicación móvil gratuita</li> </ul>	<ul style="list-style-type: none"> <li>Cubierta de invierno</li> <li>Kit de drenaje del condensado</li> <li>PVC y juntas, uniones Ø40</li> <li>2 PVC reducción Ø40/50</li> <li>2 PVC uniones 45° Ø50</li> <li>Amortiguadores antivibración</li> <li>Aplicación móvil gratuita</li> </ul>	<ul style="list-style-type: none"> <li>Cubierta de invierno</li> <li>Kit de drenaje del condensado</li> <li>PVC y juntas, uniones 1/2, Ø 50</li> <li>Amortiguadores antivibración en forma U</li> </ul>	<ul style="list-style-type: none"> <li>Cubierta de invierno</li> <li>Kit de drenaje del condensado</li> <li>PVC y juntas, uniones 1/2, Ø 50</li> <li>Amortiguadores antivibración</li> <li>Kit de control remoto (incluye un cable alargador de 10 m).</li> </ul>
Accesorios opcionales		<ul style="list-style-type: none"> <li>Kit de sala técnica</li> <li>Bandeja de condensados</li> </ul>				<ul style="list-style-type: none"> <li>iQBridge RS</li> </ul>

\* Para una piscina con cubierta, una profundidad de 1,5 m, en zona 7, 14 h de filtración, de mayo a septiembre y temperatura deseada de 28 °C.

\*\* con la mínima velocidad del compresor

**TABLA COMPARATIVA  
DE LA GAMA**  
CARACTERÍSTICAS TÉCNICAS

		PM40	POWER FORCE
	Reivindicaciones	La solución silenciosa On-Off	Piscina pública pequeña-mediana
	Se recomienda consejo profesional	✓	✓
Claves para una preselección rápida	Tamaño máximo de la piscina (m³)*	190	305
	Temp. mín. aire	-8°C	-12°C
	Estacionalidad	Estación ampliada	Todo el año
	Tecnología	ON-OFF	ON-OFF
	Modo de refrigeración	✓	✓
	Control de la aplicación	✓ iAquaLink+ (con iQBridge RS opcional)	
	Tipo de ventilación de aire	Horizontal	Horizontal
	Espacio libre alrededor de la bomba de calor	+	+
	Fuente de alimentación eléctrica	Monofásica y trifásica	Monofásica y trifásica
	Se puede instalar en interior		
Rendimientos	Rango de potencias (aire a 28 °C/agua a 28 °C)	4,7 to 32kW (10 potencias)	33kW and 45,5kW (2 potencias)
	Rango de potencias (aire a 15 °C/agua a 26 °C)	3,2 to 23kW (10 potencias)	28,7kW and 37kW (2 potencias)
	Tipo de compresor	ON/OFF	ON/OFF
	Tipo de ventilador	ON/OFF (2 velocidades)	Inverter
	Tipo de gas	R32/R410A	R410A
Comparación de rendimiento con potencias similares (aire a 15 °C/agua a 26 °C)	Potencia en kW a 28 °C	14,7 kW	33 kW
	COP a 28 °C	6,2	5,4
	Potencia en kW a 15 °C	10,5 kW	28,7 kW
	COP a 15 °C	4,8	5,1
	Potencia acústica (dB)	Estándar: 69 Silencioso: 64	70
Modos	Modo silencioso	✓	✓
	Modo inteligente		
	Modo potencia/estándar	✓	✓
Características técnicas	Tipo de descongelación	Ciclo invertido	Ciclo invertido
	Revestimiento	Acero galvanizado	Cuerpo de cero galvanizado, y pintura epoxi
	Actualización de firmware inalámbrica		
Facilidad de uso	Prioridad de calefacción (control de filtración)	✓	✓
	IHM remota	✓	✓
	Tipo de IHM	LCD LED	LCD
Garantía	Bomba de calor	3 años	3 años
	Compresor	5 años	3 años
	Condensador (Corrosión)	10 años	5 años
Accesorios incluidos	<ul style="list-style-type: none"> <li>Cubierta de invierno</li> <li>Kit de drenaje del condensado</li> <li>PVC y juntas, uniones 1/2, Ø 50</li> <li>Amortiguadores antivibración</li> <li>Kit de control remoto (incluye un cable alargador de 10 m).</li> </ul>	<ul style="list-style-type: none"> <li>Kit de drenaje del condensado</li> <li>PVC y juntas, uniones 1/2, Ø 50</li> <li>Amortiguadores antivibración</li> </ul>	
Accesorios opcionales	iQBridge RS	<ul style="list-style-type: none"> <li>Kit de control remoto (nueva pantalla y cable de 20 m)</li> <li>Bandeja de condensados</li> </ul>	

\* Para una piscina con cubierta, una profundidad de 1,5 m, en zona 7, 14 h de filtración, de mayo a septiembre y temperatura deseada de 28 °C.

\*\* con la mínima velocidad del compresor

## > ¿SABÍAS QUE...

### APORTE CONECTIVIDAD CON IQBRIDGE RS

Puedes controlar al PM40, PX50 de manera remota con la aplicación iAquaLink+ utilizando el iQBridge RS para una gestión en cualquier momento y lugar.

iQBridge RS es una pasarela enchufable para conectar fácilmente PM40, PX50 a la red wifi del propietario, y así aprovechar el servicio de control de la aplicación iAquaLink+.

Consulta la sección "Internet of Pools" (piscinas conectadas) para obtener más detalles acerca de los beneficios de iQBridge RS y de la aplicación iAquaLink+.





- + Tecnología Full inverter: silencioso y económico
- + Se adapta fácilmente a espacios pequeños
- + Conectividad integrada

## DESCRIPCIÓN

- Soplado vertical
- Carcasa de polipropileno anticorrosión
- Pantalla LCD (LED)
- Wifi incorporado con aplicación específica
- Modo de prioridad de calentamiento (control de la bomba de filtración)
- Tecnología Full Inverter (compresor y ventilador de velocidad variable): 3 modos de funcionamiento:
  - "Boost": potencia máxima para un calentamiento rápido
  - "Smart": ajuste automático de potencia en función de la temperatura
  - "Ecosilence": potencia reducida para un mayor ahorro de energía y un nivel de ruido más bajo
- Modo de enfriamiento automático
- Deshielo automático (inversión de ciclo)
- Intercambiador de agua de titanio compatible con tratamiento de agua salada
- Inverter, compresor Scroll
- Ventilador CC, velocidad variable (Inverter)

<120M<sup>3</sup> **3 AÑOS**  
GARANTÍA

**5 AÑOS** GARANTÍA COMPRESOR  
**10 AÑOS** GARANTÍA CONDENSADOR CONTRA LA CORROSIÓN



## ACCESORIOS INCLUIDOS

- Funda de protección
- Kit de drenaje de condensados
- Rácores y juntas PVC 1/2 uniones 40/50
- Pies antivibraciones
- Aplicación gratis

## ACCESORIOS OPCIONALES

- Kit de limpieza (PAC Net) - WMA03491
- Kit Local Técnico - WH000202
- Bandeja de condensados Z550iQ - R07240

## CARACTERÍSTICAS TÉCNICAS

Modelo	Z550iQ MD4	Z550iQ MD5	Z550iQ TD5	Z550iQ MD8	Z550iQ TD8
Modelo Estandar	WH000365	WH000366	WH000367	WH000368	WH000369
<b>Precio sin IVA</b>	<b>4.323,00</b>	<b>5.171,00</b>	<b>5.367,00</b>	<b>7.199,00</b>	<b>7.436,00</b>
Código Alfanum.	ZC5				
Caudal de agua medio (m <sup>3</sup> /h)	4	5		6	
Conexión hidráulica	1/2 rúcores PVC Ø50 a encolar				
Alimentación eléctrica	220-240V / 1 N~ / 50-60Hz		380-400V / 3N~/50-60Hz	220-240V / 1 N~ / 50-60Hz	380-400V / 3N~/50-60Hz
Intensidad nominal absorbida (A)	9,6 - 5	12 - 4,9	5,9 - 1,6	17,6 - 7,5	6 - 3,5
Intensidad máxima absorbida (A)	12,5	13,8	6	20	8
Cable alimentación*	3 x 2,5		5 x 2,5	3 x 6	5 x 2,5
Fluido frigorígeno	R410A				
Cantidad fluido frigorígeno (kg)	1,30	1,50		2,40	2,60
Potencia acústica (dB(A) en Standard / Silence mode)	62 - 54	66 - 57	66 - 56	67 - 53	67 - 57
Presión acústica a 10 m (dB(A)) a velocidad max-min**	31 - 23	35 - 26	35 - 25	36 - 22	36 - 26

## RENDIMIENTO DE CALEFACCIÓN

Modelo	Z550iQ MD4	Z550iQ MD5	Z550iQ TD5	Z550iQ MD8	Z550iQ TD8
<b>AIRE 28°C / AGUA 28°C / HUMEDAD 80%</b>					
Potencia aportada (kW a velocidad max-min)	12,5 - 7,9	15 - 7,6	15,5 - 7,1	20 - 10,8	20 - 11,2
Potencia absorbida (kW a velocidad max-min)	2 - 1,05	2,5 - 1,05	2,4 - 0,65	3,6 - 1,55	3,5 - 1,55
COP medio a velocidad mx-min	6,1 - 7,6	5,9 - 7,4	6,6 - 10,9	5,5 - 7	5,8 - 7,7
<b>AIRE 15°C / AGUA 26°C / HUMEDAD 70%</b>					
Potencia aportada (kW a velocidad max-min)	9,5 - 5,5	11,5 - 5,8		15 - 7,8	15 - 8,2
Potencia absorbida (kW a velocidad max-min)	1,9 - 0,95	2,5 - 1,1	2,4 - 0,8	3,7 - 1,65	3,1 - 1,4
COP medio a velocidad mx-min	4,9 - 5,7	4,6 - 5,4	4,9 - 7,2	4,1 - 4,8	4,9 - 6

\*Cable no suministrado. Sección recomendada para una longitud máxima de 20 metros.

\*\*De acuerdo a EN60704-1:2010+A11:2012 standard

### DIMENSIONES Y PESO

Modelo	Z550iQ MD4	Z550iQ MD5	Z550iQ TD5	Z550iQ MD8	Z550iQ TD8
Peso (kg)	54	60	60	70	70

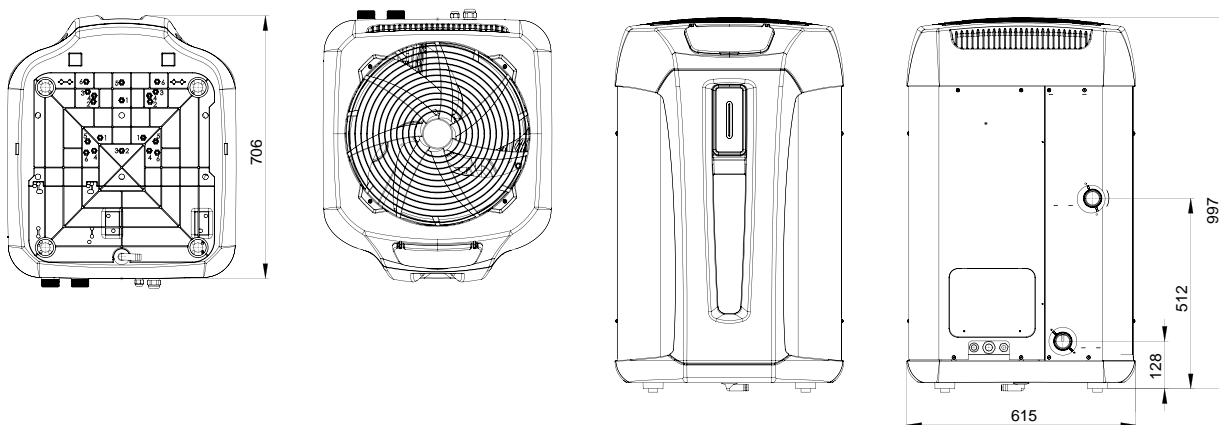

Para características técnicas y un dimensionamiento más detallado, consulte la ficha técnica o el manual de usuario.

### GUÍA DE SELECCIÓN DE BOMBAS DE CALOR

Recomendamos al cliente profesional que visite nuestro configurador de Calefacción Zodiac (BILPI) en la web Fluidra Pro. Le será de gran utilidad para poder calcular la bomba adecuada para la piscina de su cliente en función de su zona climática. Es necesario tener un código de acceso, si no lo tiene por favor contacte con [clientes@fluidra.es](mailto:clientes@fluidra.es)

CONFIGURADOR BOMBAS DE CALOR ZODIAC:





- + Diseño único
- + Silenciosa y discreta
- + Conectividad integrada

**DESCRIPCIÓN**

- Soplado vertical
- Carcasa de polipropileno y acero galvanizado, pintado con epoxi (cuerpo) o prepintado (panel frontal)
- Pantalla LCD (LED)
- Wifi incorporado con aplicación específica
- Modo de prioridad de calentamiento (control de la bomba de filtración)
- Ventilador de 2 velocidades con modo Silence
- Selección modo Estándar / Silence
- Modo de enfriamiento automático
- Deshielo automático (inversión de ciclo y ventilación forzada)
- Intercambiador de agua de titanio compatible con tratamiento de agua salada
- Compresor de On-Off con paleta rotativa



<145M<sup>3</sup>

**3 AÑOS**  
GARANTÍA

**5 AÑOS**  
GARANTÍA  
COMPRESOR

**10 AÑOS**  
GARANTÍA  
CONDENSADOR  
CONTRA LA CORROSIÓN

**ACCESORIOS INCLUIDOS**

- Funda de protección
- Kit de drenaje de condensados
- Rácores y juntas PVC ½ uniones 40/50
- Pies antivibraciones
- Aplicación gratis

**ACCESORIOS OPCIONALES**

Kit de limpieza (PAC Net) - WMA03491

**CARACTERÍSTICAS TÉCNICAS**

Modelo	MD4	MD5	MD7	TD7	MD8	TD8	MD9	TD9
Gris Aluminio (RAL 7006)	WH000382	WH000383	WH000291	WH000385	WH000295	WH000387	WH000299	WH000389
<b>Precio sin IVA</b>	<b>3.398,00</b>	<b>4.035,00</b>	<b>4.994,00</b>	<b>5.294,00</b>	<b>5.908,00</b>	<b>6.263,00</b>	<b>6.805,00</b>	<b>7.214,00</b>
Código Alfanum.	ZC5							
Caudal de agua medio (m <sup>3</sup> /h)	4	5	6		7		8	
Conexión hidráulica	½ rácores PVC Ø50 a encolar							
Alimentación eléctrica	220-240V / 1 N~ / 50Hz			380-400V / 3N~ / 50Hz	220-240V / 1 N~ / 50Hz	380-400V / 3N~ / 50Hz	220-240V / 1 N~ / 50Hz	380-400V / 3N~ / 50Hz
Intensidad nominal absorbida (A)	6,9	10,1	13,4	6,1	17	7,7	19,4	8,5
Intensidad máxima absorbida (A)	10	15	19	7,4	28	9,2	32	11,4
Cable alimentación*	3 x 2,5			5 x 2,5	3 x 6	5 x 2,5	3 x 6	5 x 2,5
Fluido frigorígeno	R32		R410A	R32	R410A	R32	R410A	R32
Cantidad fluido frigorígeno (kg)	0,87	0,99	1,45	1,18	1,80	1,59	1,80	1,59
Potencia acústica (dB(A) en Standard / Silence mode)	64 / 61	65 / 63	66 / 63	68 / 66	64 / 61	65 / 62	64 / 62	66 / 63
Presión acústica a 10 m (dB(A) en Standard / Silence mode)**	33 / 30	34 / 32	35 / 32	37 / 35	33 / 30	34 / 31	33 / 31	35 / 32

**RENDIMIENTO DE CALEFACCIÓN**

Modelo	MD4	MD5	MD7	TD7	MD8	TD8	MD9	TD9
<b>AIRE 28°C / AGUA 28°C / HUMEDAD 80%</b>								
Potencia aportada (kW)	9,83	12,56	15,62		18,65		22,05	
Potencia absorbida (kW)	1,67	2,34	3,20	2,97	3,82	3,51	4,51	4,25
COP	5,89	5,23	4,89	5,25	4,89	5,32	4,90	5,19
<b>AIRE 15°C / AGUA 26°C / HUMEDAD 70%</b>								
Potencia aportada (kW)	7,94	9,96	12,40		14,80		17,50	
Potencia absorbida (kW)	1,61	2,26	2,95	2,87	3,52	3,54	4,16	4,07
COP	4,93	4,40	4,20	4,32	4,20	4,18	4,21	4,29

\*Cable no suministrado. Sección recomendada para una longitud máxima de 20 metros.

\*\*De acuerdo a EN60704-1:2010+A11:2012 standard



## DIMENSIONES Y PESO

Modelo	MD4	MD5	MD7	TD7	MD8	TD8	MD9	TD9
Peso (kg)	70	71	90	94	105		110	
Dimensiones (mm)								
A	1030				1145			
B	872		1018					
C	449				480			
D	132				125			
E	516				510			

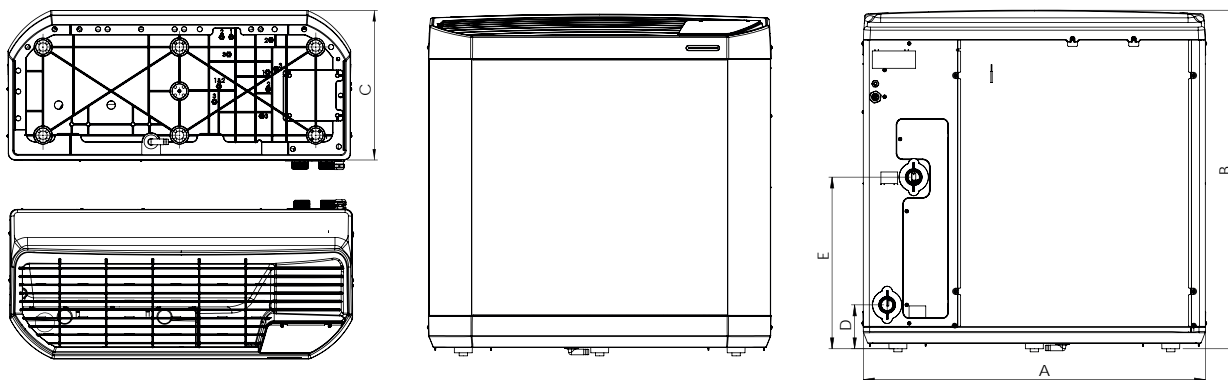

Para características técnicas y un dimensionamiento más detallado, consulte la ficha técnica o el manual de usuario.

## GUÍA DE SELECCIÓN DE BOMBAS DE CALOR

Recomendamos al cliente profesional que visite nuestro configurador de Calefacción Zodiac (BILPI) en la web Fluidra Pro. Le será de gran utilidad para poder calcular la bomba adecuada para la piscina de su cliente en función de su zona climática. Es necesario tener un código de acceso, si no lo tiene por favor contacte con [clientes@fluidra.es](mailto:clientes@fluidra.es)

CONFIGURADOR BOMBAS DE CALOR ZODIAC:



# Z400iQ Inoxidable



- + Diseño único
- + Silenciosa y discreta
- + Conectividad integrada

## DESCRIPCIÓN

- Soplado vertical
- Carcasa de polipropileno y acero galvanizado, pintado con epoxi (cuerpo) o prepintado (panel frontal). Panel frontal de acero inoxidable 316L
- Pantalla LCD (LED)
- Wifi incorporado con aplicación específica
- Modo de prioridad de calentamiento (control de la bomba de filtración)
- Ventilador de 2 velocidades con modo Silence
- Selección modo Estándar / Silence
- Modo de enfriamiento automático
- Deshielo automático (inversión de ciclo y ventilación forzada)
- Intercambiador de agua de titanio compatible con tratamiento de agua salada
- Compresor de On-Off con paleta rotativa

## ACCESORIOS INCLUIDOS

- Funda de protección
- Kit de drenaje de condensado
- Rácores y juntas PVC ½ uniones 40/50
- Pies antivibraciones
- Aplicación gratis

## ACCESORIOS OPCIONALES

Kit de limpieza (PAC Net) - WMA03491



<145M<sup>3</sup>

**3 AÑOS**  
GARANTÍA

**5 AÑOS**  
GARANTÍA COMPRESOR

**10 AÑOS**  
GARANTÍA CONDENSADOR  
CONTRA LA CORROSIÓN



**iAquaLink**  
CONTROL

## CARACTERÍSTICAS TÉCNICAS

Modelo	MD4 S	MD5 S	MD7 S	TD7 S	MD8 S	TD8 S	MD9 S	TD9 S
Modelo Estándar	WH000398	WH000399	WH000357	WH000401	WH000359	WH000403	WH000361	WH000405
<b>Precio sin IVA</b>	<b>3.738,00</b>	<b>4.375,00</b>	<b>5.358,00</b>	<b>5.680,00</b>	<b>6.294,00</b>	<b>6.672,00</b>	<b>7.192,00</b>	<b>7.624,00</b>
Código Alfanum.	ZC5							
Caudal de agua medio (m <sup>3</sup> /h)	4	5	6	7	8			
Conexión hidráulica	½ rácores PVC Ø50 a encolar							
Alimentación eléctrica	220-240V / 1 N~ / 50Hz			380-400V / 3N~ / 50Hz	220-240V / 1 N~ / 50Hz	380-400V / 3N~ / 50Hz	220-240V / 1 N~ / 50Hz	380-400V / 3N~ / 50Hz
Intensidad nominal absorbida (A)	6,9	10,1	13,4	6,1	17	7,7	19,4	8,5
Intensidad máxima absorbida (A)	10,1	15	19	7,4	28	9,2	32	11,4
Cable alimentación*	3 x 2,5		5 x 2,5	3 x 6	5 x 2,5	3 x 6	5 x 2,5	
Fluido frigorígeno	R32		R410A	R32	R410A	R32	R410A	R32
Cantidad fluido frigorígeno (kg)	0,87	0,99	1,45	1,18	1,80	1,59	64 / 62	1,59
Potencia acústica (dB(A) en Standard / Silence mode)	64 / 61	65 / 63	66 / 63	68 / 66	64 / 61	65 / 62	33 / 31	66 / 63
Presión acústica a 10 m (dB(A) en Standard / Silence mode)**	33 / 30	34 / 32	35 / 32	37 / 35	33 / 30	34 / 31	33 / 31	35 / 32

## RENDIMIENTO DE CALEFACCIÓN

Modelo	MD4 S	MD5 S	MD7 S	TD7 S	MD8 S	TD8 S	MD9 S	TD9 S
<b>AIRE 28°C / AGUA 28°C / HUMEDAD 80%</b>								
Potencia aportada (kW)	9,83	12,56	15,62		18,65		22,05	
Potencia absorbida (kW)	1,67	2,34	3,20	2,97	3,82	3,51	4,51	4,25
COP	5,89	5,23	4,89	5,25	4,89	5,32	4,90	5,19
<b>AIRE 15°C / AGUA 26°C / HUMEDAD 70%</b>								
Potencia aportada (kW)	7,94	9,96	12,40		14,80		17,50	
Potencia absorbida (kW)	1,61	2,26	2,95	2,87	3,52	3,54	4,16	4,07
COP	4,93	4,40	4,20	4,32	4,20	4,18	4,21	4,29

\*Cable no suministrado. Sección recomendada para una longitud máxima de 20 metros.

\*\*De acuerdo a EN60704-1:2010+A11:2012 standard

## DIMENSIONES Y PESO

Modelo	MD4 S	MD5 S	MD7 S	TD7 S	MD8 S	TD8 S	MD9 S	TD9 S
Peso (kg)	70	71	90	94	105		110	
Dimensiones (mm)								
A	1030				1145			
B	872		1018					
C	449				480			
D	132				125			
E	516				510			

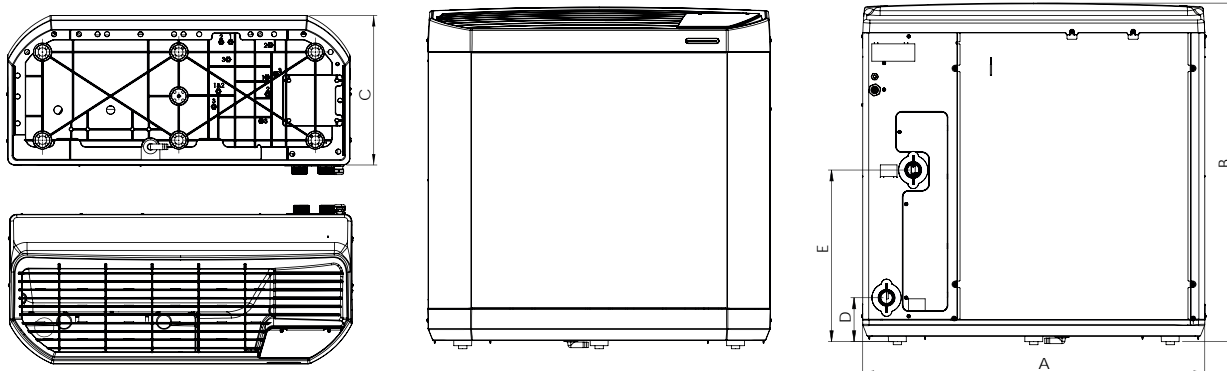

Para características técnicas y un dimensionamiento más detallado, consulte la ficha técnica o el manual de usuario.

## GUÍA DE SELECCIÓN DE BOMBAS DE CALOR

Recomendamos al cliente profesional que visite nuestro configurador de Calefacción Zodiac (BILPI) en la web Fluidra Pro. Le será de gran utilidad para poder calcular la bomba adecuada para la piscina de su cliente en función de su zona climática. Es necesario tener un código de acceso, si no lo tiene por favor contacte con [clientes@fluidra.es](mailto:clientes@fluidra.es)

CONFIGURADOR BOMBAS DE CALOR ZODIAC:





Parte superior giratoria



- + Máxima discreción
- + Eficacia garantizada
- + Conectividad integrada

DESCRIPCIÓN

**Perfecta integración y fácil instalación gracias a su innovadora parte superior giratoria y a las salidas hidráulicas de 45° (pendiente de patente)**

- Soplado horizontal
- Cuerpo galvanizado pintado con epoxi
- Pantalla LCD (LED) desmontable
- Modo de prioridad de calentamiento (control de la bomba de filtración)
- Modo temporizado
- Tecnología Full Inverter con 3 modos de funcionamiento:
  - "Boost": potencia máxima para un calentamiento rápido
  - "Smart": ajuste automático de potencia en función de la temperatura
  - "Ecosilence": potencia reducida para un mayor ahorro de energía y un nivel de ruido más bajo
- Deshielo automático
- Modo de enfriamiento automático (inversión de ciclo)
- Intercambiador de agua de titanio compatible con tratamiento de agua salada
- Inverter, compresor con paleta rotativa
- Ventilador CC, velocidad variable (Inverter)

NUEVO EN 2023

3 AÑOS GARANTÍA

5 AÑOS GARANTÍA COMPRESOR

10 AÑOS GARANTÍA CONDENSADOR CONTRA LA CORROSIÓN



MADE IN ITALY



FULL INVERTER



TEMP MIN. AIRE



iAquaLink CONTROL

ACCESORIOS INCLUIDOS

- Funda de protección
- Kit de drenaje de condensados
- 2 Rácores Union PVC Ø40
- 2 Reduction PVC ½ uniones 40/50
- Pies antivibraciones
- Kit de control a distancia

ACCESORIOS OPCIONALES

Kit de limpieza (PAC Net) - WMA03491

CARACTERÍSTICAS TÉCNICAS

Modelo	Z350iQ MD4	Z350iQ MD5	Z350iQ MD6
Modelo Estandar	WH000507	WH000508	WH000509
<b>Precio sin IVA</b>	<b>3.147,00</b>	<b>3.396,00</b>	<b>3.636,00</b>
Código Alfanum.	ZC5		
Alimentación eléctrica	220-240 V / 1 / 50-60 Hz		
Intensidad nominal absorbida (A)	8	10,1	12
Intensidad máxima absorbida (A)	9,1	10,8	13,5
Cable alimentación*	3 x 2,5		
Fluido frigorígeno	R32		
Cantidad fluido frigorígeno (kg)	0,7	0,85	0,95
Potencia acústica (dB(A) en Standard / Silence mode)	70 - 64	71 - 63	73 - 65
Presión acústica a 10 m (dB(A)) a velocidad max-min**	39 - 33	40 - 32	42 - 34

RENDIMIENTO DE CALEFACCIÓN

Modelo	Z350iQ MD4	Z350iQ MD5	Z350iQ MD6
<b>AIRE 28°C / AGUA 28°C / HUMEDAD 80% NON</b>			
Potencia aportada (kW a velocidad max-min)	11 - 3,1	14 - 4,4	16 - 4,7
Potencia absorbida (kW a velocidad max-min)	1,9 - 0,3	2,6 - 0,5	3,2 - 0,5
COP medio a velocidad mx-min	5,8 - 10,3	5,4 - 8,8	5,0 - 9,4
<b>AIRE 15°C / AGUA 26°C / HUMEDAD 70%</b>			
Potencia aportada (kW a velocidad max-min)	8 - 2,5	10 - 2,7	12 - 3,0
Potencia absorbida (kW a velocidad max-min)	1,8 - 0,4	2,3 - 0,5	2,8 - 0,6
COP medio a velocidad mx-min	6,3 - 4,4	5,4 - 4,3	5,0 - 4,3

\*Cable no suministrado. Sección recomendada para una longitud máxima de 20 metros.

\*\*De acuerdo a EN60704-1:2010+A11:2012 standard

## DIMENSIONES Y PESO

Modelo	Z350iQ MD4	Z350iQ MD5	Z350iQ MD6
Peso (kg)	41	46	47



Para características técnicas y un dimensionamiento más detallado, consulte la ficha técnica o el manual de usuario.

## GUÍA DE SELECCIÓN DE BOMBAS DE CALOR

Recomendamos al cliente profesional que visite nuestro configurador de Calefacción Zodiac (BILPI) en la web Fluidra Pro. Le será de gran utilidad para poder calcular la bomba adecuada para la piscina de su cliente en función de su zona climática. Es necesario tener un código de acceso, si no lo tiene por favor contacte con [clientes@fluidra.es](mailto:clientes@fluidra.es)

CONFIGURADOR BOMBAS DE CALOR ZODIAC:





NUEVO EN 2023

3 AÑOS GARANTÍA

5 AÑOS GARANTÍA COMPRESOR

10 AÑOS GARANTÍA CONDENSADOR CONTRA LA CORROSIÓN



FULL INVERTER



CALOR / FRIO



TEMP. MIN. AIRE

- + Simple y eficiente
- + Temporada de piscina extendida
- + Se adapta a la mayoría de las piscinas de hasta 90m<sup>3</sup>

DESCRIPCIÓN

- Soplado horizontal
- Cuerpo galvanizado pintado con epoxi
- Pantalla LCD (LED) desmontable
- Modo de prioridad de calentamiento (control de la bomba de filtración)
- Modo temporizado
- Tecnología Full Inverter con 3 modos de funcionamiento:
  - "Boost": potencia máxima para un calentamiento rápido
  - "Smart": ajuste automático de potencia en función de la temperatura
  - "Ecosilence": potencia reducida para un mayor ahorro de energía y un nivel de ruido más bajo
- Deshielo automático
- Modo de enfriamiento automático (inversión de ciclo)
- Intercambiador de agua de titanio compatible con tratamiento de agua salada
- Inverter, compresor con paleta rotativa
- Ventilador CC, velocidad variable (Inverter)

ACCESORIOS INCLUIDOS

- Funda de protección
- Kit de drenaje de condensados
- Rácores y juntas PVC ½ uniones Ø50
- Pies antivibraciones

ACCESORIOS OPCIONALES

Kit de limpieza (PAC Net) - WMA03491

CARACTERÍSTICAS TÉCNICAS

Modelo	Z250 MD3	Z250 MD4	Z250 MD5	Z250 MD6
Modelo Estandar	WH000552	WH000553	WH000554	WH000555
<b>Precio sin IVA</b>	<b>1.509,00</b>	<b>1.818,00</b>	<b>2.245,00</b>	<b>2.627,00</b>
Código Alfanum.	ZC5			
Caudal de agua medio (m <sup>3</sup> /h)	3	4	5	6
Conexión hidráulica	½ rácores PVC ø50 a encolar			
Alimentación eléctrica	220-240 V / 1 / 50-60 Hz			
Intensidad nominal absorbida (A)	4,7	6	8,35	10,65
Intensidad máxima absorbida (A)	8	9	13	16
Cable alimentación*	3 x 2,5			3 x 4
Fluido frigorígeno	R32			
Cantidad fluido frigorígeno (kg)	0,3	0,45	0,6	0,7
Potencia acústica (dB(A)) a velocidad max-min	62-50	65-52		67-54
Presión acústica a 10 m (dB(A)) a velocidad max-min**	31-19	34-21		36-23

RENDIMIENTO DE CALEFACCIÓN

Modelo	Z250 MD3	Z250 MD4	Z250 MD5	Z250 MD6
<b>AIRE 28°C / AGUA 28°C / HUMEDAD 80%</b>				
Potencia aportada (kW a velocidad max-min)	7 - 2	9,5 - 2,3	13 - 2,4	15 - 2,5
Potencia absorbida (kW a velocidad max-min)	1,1 - 0,15	1,4 - 0,2	2 - 0,1	2,5 - 0,15
COP medio a velocidad mx-min	6,5 - 13,4	6,7 - 13,5	6,5 - 16,4	6 - 16,3
<b>AIRE 15°C / AGUA 26°C / HUMEDAD 70%</b>				
Potencia aportada (kW a velocidad max-min)	5,5 - 1,4	7 - 1,5	9 - 1,7	11 - 1,9
Potencia absorbida (kW a velocidad max-min)	1,1 - 0,2	1,3 - 0,2	1,9 - 0,2	2,3 - 0,25
COP medio a velocidad mx-min	5,2 - 6,4	5,3 - 6,6	4,8 - 7,8	4,8 - 7,7

\*Cable no suministrado. Sección recomendada para una longitud máxima de 20 metros.

\*\*De acuerdo a EN60704-1:2010+A11:2012 standard



## DIMENSIONES Y PESO

Modelo	Z250 MD3	Z250 MD4	Z250 MD5	Z250 MD6
Peso (kg)	42,5	44,5	49,5	56
Dimensiones (mm)				
A	646			
B	823			906
C	339,5			
D	590			593
E	375			
F	300		260	330
G	93		103	93

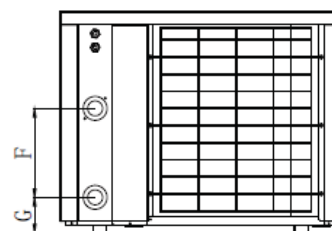
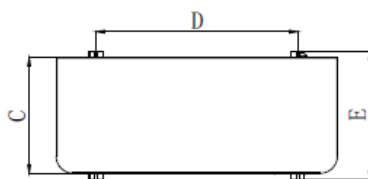
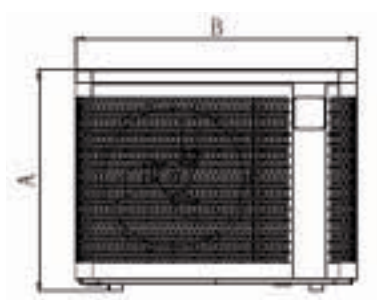

Para características técnicas y un dimensionamiento más detallado, consulte la ficha técnica o el manual de usuario.

## GUÍA DE SELECCIÓN DE BOMBAS DE CALOR

Recomendamos al cliente profesional que visite nuestro configurador de Calefacción Zodiac (BILPI) en la web Fluidra Pro. Le será de gran utilidad para poder calcular la bomba adecuada para la piscina de su cliente en función de su zona climática. Es necesario tener un código de acceso, si no lo tiene por favor contacte con [clientes@fluidra.es](mailto:clientes@fluidra.es)

CONFIGURADOR BOMBAS DE CALOR ZODIAC:



# PX50



<195M<sup>3</sup>

NUEVO EN 2023

3 AÑOS GARANTÍA

5 AÑOS GARANTÍA COMPRESOR

10 AÑOS GARANTÍA CONDENSADOR CONTRA LA CORROSIÓN



FULL INVERTER



CALOR / FRIO



TEMP MIN. AIRE

iAquaLink<sup>®</sup> COMPATIBLE

- + Tecnología Full inverter: silenciosa y económica
- + Regulación de calefacción inteligente con selección de modo de potencia
- + Amplio rango de potencia para calentar pequeñas y grandes piscinas

## DESCRIPCIÓN

- Soplado horizontal
- Cuerpo galvanizado pintado con epoxi y revestimiento de ABS
- Pantalla LCD (LED) desmontable
- Modo de prioridad de calentamiento (control de la bomba de filtración)
- Modo temporizado
- Tecnología Full Inverter con 3 modos de funcionamiento:
  - "Boost": potencia máxima para un calentamiento rápido
  - "Smart": ajuste automático de potencia en función de la temperatura
  - "Ecosilence": potencia reducida para un mayor ahorro de energía y un nivel de ruido más bajo
- Deshielo automático
- Modo de enfriamiento automático (inversión de ciclo)
- Intercambiador de agua de titanio compatible con tratamiento de agua salada
- Inverter, compresor con paleta rotativa
- Ventilador CC, velocidad variable (Inverter)

**Novedad: ahora controlable a través de la aplicación iAqualink+ con el módulo adicional iQBridge RS (disponible como accesorio opcional; para más información consulte el capítulo de Internet of Pools)**

## ACCESORIOS INCLUIDOS

- Funda de protección
- Kit de drenaje de condensados
- Rácores y juntas PVC ½
- uniones 40/50
- Pies antivibraciones
- Kit de control a distancia (con 10m cable)

## ACCESORIOS OPCIONALES

Kit de limpieza (PAC Net)  
- WMA03491  
iQBridge RS - WA000068  
Precio sin IVA : **77,80 €**  
Ver página 37



## CARACTERÍSTICAS TÉCNICAS

Modelo	MD3	MD4	MD5	MD6	MD7	MD9	MD11	MD12	TD11	TD12
Modelo Estandar	WH000428	WH000429	WH000430	WH000431	WH000432	WH000433	WH000434	WH000436	WH000435	WH000437
<b>Precio sin IVA</b>	<b>3.305,00</b>	<b>3.876,00</b>	<b>4.490,00</b>	<b>5.029,00</b>	<b>6.507,00</b>	<b>8.149,00</b>	<b>10.393,00</b>	<b>11.521,00</b>	<b>10.593,00</b>	<b>11.521,00</b>
Código Alfanum.	ZC5									
Caudal de agua medio (m <sup>3</sup> /h)	4	5	6	7	8	10	13			
Conexión hidráulica	½ rácores PVC Ø50 a encolar									
Alimentación eléctrica	220-240 V / 1 / 50-60 Hz								380-400V / 3N~/50-60Hz	
Intensidad nominal absorbida (A)	4,6	5,9	7,2	9,2	10,5	13,2	17	22,9	7	8,4
Intensidad máxima absorbida (A)	6,4	8,3	10	13	14,7	18,5	24	32	9,8	11,8
Cable alimentación*	3 x 1,5		3 x 2,5			3 x 4		3 x 6	5 x 2,5	5 x 4
Fluido frigorígeno	R32								R410A	
Cantidad fluido frigorígeno (kg)	0,72	0,55	0,80	0,81	1,50	1,70	2,40		3,00	4,00
Potencia acústica (dB(A) en Standard / Silence mode)	65 - 53	67 - 54	71 - 54	71 - 55	73 - 56			75 - 58		
Presión acústica a 10 m (dB(A)) a velocidad max-min**	34 - 22	36 - 23	39 - 23	40 - 23	41 - 24	42 - 25	43 - 26	44 - 27	44 - 26	44 - 27

## RENDIMIENTO DE CALEFACCIÓN

Modelo	MD3	MD4	MD5	MD6	MD7	MD9	MD11	MD12	TD11	TD12
<b>AIRE 28°C / AGUA 28°C / HUMEDAD 80%</b>										
Potencia aportada (kW a velocidad max-min)	9 - 1,9	10,5 - 2,1	13,5 - 2,5	16,5 - 3	19,5 - 3,5	25 - 4,5	31 - 5,6	35 - 7,6	31 - 5,6	35 - 7,6
Potencia absorbida (kW a velocidad max-min)	1,6 - 0,2	1,8 - 0,2	2,2 - 0,2	2,8 - 0,2	3,3 - 0,3	4,2 - 0,3	5,3 - 0,4	5,9 - 0,5	5,3 - 0,4	5,9 - 0,5
COP medio a velocidad mx-min	5,8 - 16									
<b>AIRE 15°C / AGUA 26°C / HUMEDAD 70%</b>										
Potencia aportada (kW a velocidad max-min)	6,3 - 1,9	7,6 - 2	9,4 - 2	11,2 - 2,5	13,7 - 3	17,7 - 4	22,1 - 5,4	24 - 5,6	22,1 - 5,4	24 - 5,6
Potencia absorbida (kW a velocidad max-min)	1,4 - 0,3	1,8 - 0,3	2,1 - 0,3	2,5 - 0,3	3,1 - 0,4	4 - 0,5	5 - 0,7	5,4 - 0,7	5 - 0,7	5,4 - 0,7
COP medio a velocidad mx-min	4,5 - 8									

\*Cable no suministrado. Sección recomendada para una longitud máxima de 20 metros.  
\*\*De acuerdo a EN60704-1:2010+A11:2012 standard

## DIMENSIONES Y PESO

Modelo	MD3	MD4	MD5	MD6	MD7	MD9	MD11	MD12	TD11	TD12
Peso (kg)	52	58	61	62	89	92	120	126	123	128
A	859		985			1074			1039	
B	641		736			941			1339	
C	357		375			395			410	
D	97		97			107			112	
E	446,5		537			707			962	

PX50 MD3, MD4, MD5, MD6, MD7, MD9

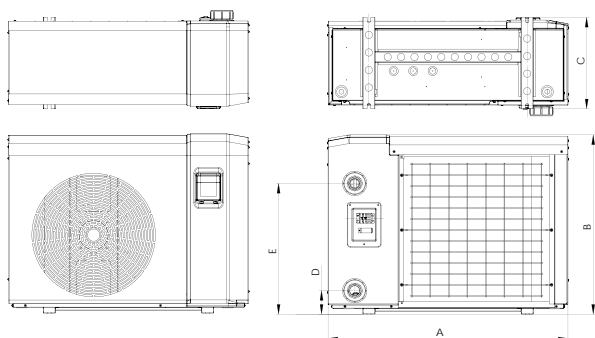

Para características técnicas y un dimensionamiento más detallado, consulte la ficha técnica o el manual de usuario.

PX50 MD11, TD11, MD12, TD12

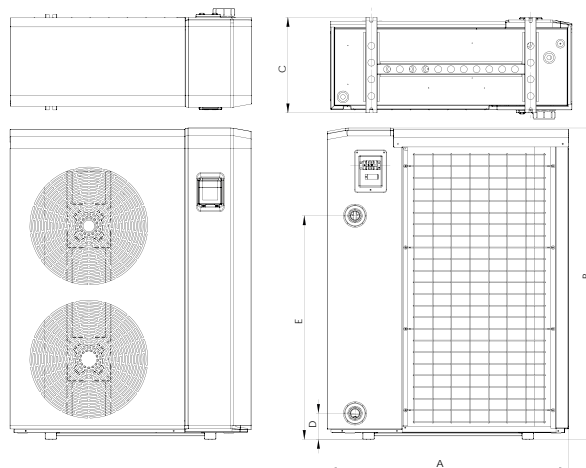

## GUÍA DE SELECCIÓN DE BOMBAS DE CALOR

Recomendamos al cliente profesional que visite nuestro configurador de Calefacción Zodiac (BILPI) en la web Fluidra Pro. Le será de gran utilidad para poder calcular la bomba adecuada para la piscina de su cliente en función de su zona climática. Es necesario tener un código de acceso, si no lo tiene por favor contacte con [clientes@fluidra.es](mailto:clientes@fluidra.es)

CONFIGURADOR BOMBAS DE CALOR ZODIAC:





BOMBAS DE CALOR

**PM40**

- + Funcionamiento reversible hasta -8 ° C de temperatura exterior
- + Ventilación de 2 velocidades con modo silencio automático
- + Amplio rango de potencia para calentar pequeñas y grandes piscinas

DESCRIPCIÓN

- Soplado horizontal
- Cuerpo de acero galvanizado, pintado con epoxi
- Pantalla LCD (LED) desmontable
- Modo de prioridad de calefacción (control de la bomba de filtración)
- Modo de enfriamiento automático
- Modo temporizado
- Ventilador de 2 velocidades con modo Silence
- Deshielo automático (inversión de ciclo)
- Temperatura mínima de funcionamiento: -8 °C
- Intercambiador de agua de titanio compatible con tratamiento de agua salada
- Compresor de On-Off con paleta rotativa o Scroll

**Novedad: ahora controlable a través de la aplicación iAqualink+ con el módulo adicional iQBridge RS (disponible como accesorio opcional; para más información consulte el capítulo de Internet of Pools)**

ACCESORIOS INCLUIDOS

- Funda de protección
- Kit de drenaje de condensados
- Rácores y juntas PVC 1/2 uniones 40/50
- Pies antivibraciones
- Kit de control a distancia (con 10m cable)

ACCESORIOS OPCIONALES

Kit de limpieza (PAC Net)  
- WMA03491

iQBridge RS - WA000068  
Precio sin IVA : **77,80 €**

Ver página 37



<190M<sup>3</sup>

NUEVO EN 2023

3 AÑOS GARANTÍA

5 AÑOS GARANTÍA COMPRESOR

10 AÑOS GARANTÍA CONDENSADOR CONTRA LA CORROSIÓN



CARACTERÍSTICAS TÉCNICAS

Modelo	MD1	MD2	MD3	MD4	MD5	MD7	MD8	TD7	TD8	TD12
Modelo Estandar	WH000418	WH000419	WH000420	WH000421	WH000422	WH000488	WH000426	WH000423	WH000425	WH000489
<b>Precio sin IVA</b>	<b>1.958,00</b>	<b>2.501,00</b>	<b>3.282,00</b>	<b>3.682,00</b>	<b>4.186,00</b>	<b>4.870,00</b>	<b>6.095,00</b>	<b>5.382,00</b>	<b>6.095,00</b>	<b>9.334,00</b>
Código Alfanum.	ZC5									
Caudal de agua medio (m <sup>3</sup> /h)	2,5	3	5	6	7	9	12	9	12	16
Conexión hidráulica	Rácores PVC Ø50 a encolar									
Alimentación eléctrica	220-240V / 1 N~ / 50Hz							380-400V / 3N~ / 50-60Hz		
Intensidad nominal absorbida (A)	4,1	6,2	8,9	9,7	11	13,5	16,8	5,1	5,62	10,1
Intensidad máxima absorbida (A)	5,2	8,8	10,7	12,3	13,1	20,3	23	7,9	9,8	13,6
Cable alimentación*	3 x 1.5	3 x 2.5				3 x 4		5 x 2.5		5 x 4
Fluido frigorígeno	R32						R410A		R32	
Cantidad fluido frigorígeno (kg)	0,40	0,75	0,90	1,10	1,15	1,10	2,30	1,10	1,45	2,20
Potencia acústica (dB(A) en Standard / Silence mode)	63 / 62	66 / 64	67 / 64		69 / 64	74 / 72	77 / 76	75 / 74	76 / 73	76 / 75
Presión acústica a 10 m (dB(A) en Standard / Silence mode)**	32 / 31	35 / 33	36 / 33		38 / 33	43 / 41	45 / 44	44 / 43	44 / 41	45 / 44

RENDIMIENTO DE CALEFACCIÓN

Modelo	MD1	MD2	MD3	MD4	MD5	MD7	MD8	TD7	TD8	TD12
<b>AIRE 28°C / AGUA 28°C / HUMEDAD 80%</b>										
Potencia aportada (kW)	4,7	7,5	10,5	11,7	14,7	17,5	22,5	18,5	22,1	31
Potencia absorbida (kW)	0,9	1,3	1,9	2,1	2,4	3	3,6	3	3,2	4,9
COP	5,4	5,7	5,5	5,6	6,2	5,8	6,3		6,8	6,4
<b>AIRE 15°C / AGUA 26°C / HUMEDAD 70%</b>										
Potencia aportada (kW)	3,2	5,5	7,5	8,5	10,5	12,9	16	13,5	16	23
Potencia absorbida (kW)	0,8	1,2	1,7	1,9	2,2	2,8	3,5	3,1	3,7	4,8
COP	4	4,8	4,4	4,6	4,8	4,6		4,4		4,8

\*Cable no suministrado. Sección recomendada para una longitud máxima de 20 metros.  
\*\* De acuerdo a EN60704-1:2010+A11:2012 standard.

(1) Disponibilidad hasta agotar stock  
(2) Disponibilidad durante la temporada 2021

## DIMENSIONES Y PESO

Modelo	MD1	MD2	MD3	MD4	MD5	MD7	MD8	TD7	TD8	TD12
Peso (kg)	38	54	64	70	81	102	119	95	111	147

PM40 MD1, MD2, MD3, MD4, MD5, MD7, MD8, TD8

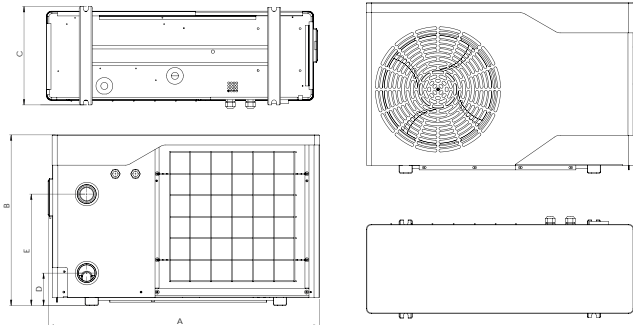

PM40 TD12

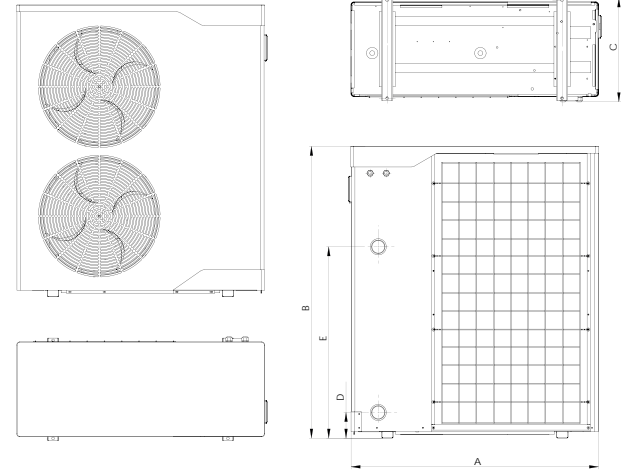

Para características técnicas y un dimensionamiento más detallado, consulte la ficha técnica o el manual de usuario.

## GUÍA DE SELECCIÓN DE BOMBAS DE CALOR

Recomendamos al cliente profesional que visite nuestro configurador de Calefacción Zodiac (BILPI) en la web Fluidra Pro. Le será de gran utilidad para poder calcular la bomba adecuada para la piscina de su cliente en función de su zona climática. Es necesario tener un código de acceso, si no lo tiene por favor contacte con [clientes@fluidra.es](mailto:clientes@fluidra.es)

CONFIGURADOR BOMBAS DE CALOR ZODIAC:





<305M<sup>3</sup> **3 AÑOS**  
GARANTÍA

**5 AÑOS**  
GARANTÍA  
CONDENSADOR  
CONTRA LA CORROSIÓN



## BOMBAS DE CALOR

# Power Force



- + Rendimiento certificado
- + Ventilador de velocidad variable, silencioso y ahorrador de energía
- + Funcionamiento en todas las estaciones (hasta -12°C)

### DESCRIPCIÓN

- Soplado vertical
- Cuerpo de acero galvanizado, pintado con epoxi
- Pantalla LCD (LED)
- Modo de prioridad de calentamiento (control de la bomba de filtración)
- Control de On-Off mediante interruptor remoto o sistema domótico
- Ventilador de 2 velocidades con modo Silence
- Modo de enfriamiento automático
- Deshielo automático (inversión de ciclo)
- Intercambiador de agua de titanio compatible con tratamiento de agua salada
- Compresor de On-Off con paleta rotativa o Scroll
- Ventilador CC, velocidad variable (Inverter)

### ACCESORIOS INCLUIDOS

- Kit de drenaje de condensados
- Rácores y juntas PVC uniones Ø 63
- Pies antivibraciones

### ACCESORIOS OPCIONALES

- Kit de limpieza (PAC Net) - WMA03491
- Unidad de control a distancia PowerForce - WTC04004
- Bandeja de condensados, PowerForce - R07241

### CARACTERÍSTICAS TÉCNICAS

Modelo	TD25	TD35
Modelo Estándar	W20PFORCE25TD	W20PFORCE35TD
<b>Precio sin IVA</b>	<b>11.214,00</b>	<b>14.977,00</b>
Código Alfanum.	ZC5	
Caudal de agua medio (m <sup>3</sup> /h)	10	
Conexión hidráulica	Rácores PVC Ø63 a encolar	
Alimentación eléctrica	380-400V / 3N~ / 50Hz	
Intensidad nominal absorbida (A)	10,6	12,9
Intensidad máxima absorbida (A)	14,2	18,1
Cable alimentación*	5 x 4	
Fluido frigorígeno	R410A	
Cantidad fluido frigorígeno (kg)	6,40	6,30
Potencia acústica	70	71
Presión acústica a 10 m (dB(A)**)	38	39

### RENDIMIENTO DE CALEFACCIÓN

Modelo	TD25	TD35
<b>AIRE 28°C / AGUA 28°C / HUMEDAD 80%</b>		
Potencia aportada (kW)	33	45,5
Potencia absorbida (kW)	6,1	8,6
COP	5,4	5,3
<b>AIRE 15°C / AGUA 26°C / HUMEDAD 70%</b>		
Potencia aportada (kW)	28,7	37
Potencia absorbida (kW)	5,6	7,6
COP	5,1	4,9

\*Cable no suministrado. Sección recomendada para una longitud máxima de 20 metros.

\*\*De acuerdo a EN60704-1:2010+A11:2012 standard



## DIMENSIONES Y PESO

Modelo	TD25	TD35
Peso (kg)	205	205

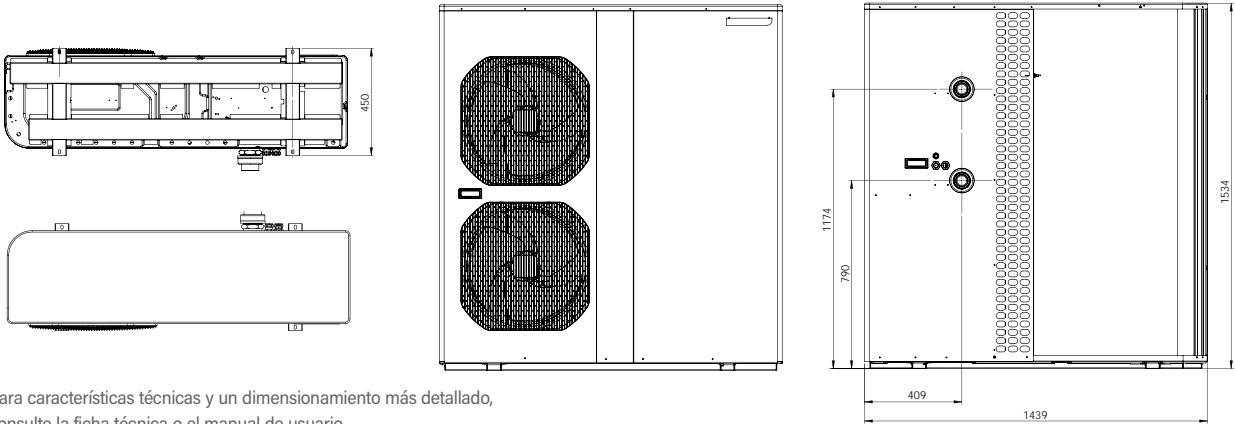

Para características técnicas y un dimensionamiento más detallado, consulte la ficha técnica o el manual de usuario.

## GUÍA DE SELECCIÓN DE BOMBAS DE CALOR

Recomendamos al cliente profesional que visite nuestro configurador de Calefacción Zodiac (BILPI) en la web Fluidra Pro. Le será de gran utilidad para poder calcular la bomba adecuada para la piscina de su cliente en función de su zona climática. Es necesario tener un código de acceso, si no lo tiene por favor contacte con [clientes@fluidra.es](mailto:clientes@fluidra.es)

CONFIGURADOR BOMBAS DE CALOR ZODIAC:



# CALENTADORES ELÉCTRICOS

La solución simple para un aumento rápido de la temperatura

Fáciles de instalar y utilizar, con un precio muy competitivo, los calentadores eléctricos Zodiac® calientan rápidamente su piscina. Compactos y autónomos, se conectan en el sistema de filtración y basta con ponerlos en marcha para hacer subir la temperatura.

## > ELEGIR UN CALENTADOR ELÉCTRICO

Hay diferentes parámetros a tener en cuenta antes de elegir un calentador eléctrico adecuado para su piscina. En función del tamaño de la piscina a calentar y el uso deseado (**temperatura y periodo**), puede adaptar la potencia del equipo, desde 3 kW a 24 kW.

Para locales técnicos estrechos, recomendamos un montaje del equipo en « L ». Un montaje en línea permite limitar las pérdidas de carga.

Para adaptar a la temperatura deseada, existen dos tipos de termostatos : **el termostato mecánico y el termostato digital**. Gracias a un regulador digital completo, también es posible regular la temporización.

Para limitar el consumo eléctrico, un calentador eléctrico modular está equipado con **2 resistencias**. La ventaja es que solo se puede utilizar una resistencia cuando la temperatura exterior es relativamente alta (en verano).



**PUNTO DE REFERENCIA**  
 Todos los modelos de calentadores eléctricos Zodiac® están equipados con resistencias en Titanio garantía de máxima duración.

**TABLA  
 COMPARATIVA  
 DE MODELOS**

	RE/L	RED LINE	RE/U
			
Volumen de la piscina	< 95 m <sup>3</sup>	< 95 m <sup>3</sup>	From 195 m <sup>3</sup>
Potencias	De 3 a 12 kW	De 3 a 12 kW	De 12 a 24 kW
Tipo de montaje	En L	En línea	En línea
Tipo modular	-	-	•
Termostato	Mecánico	Digital	Digital



# RE/U



**3 AÑOS**  
GARANTÍA

**<195M<sup>3</sup>**



- + Regulación digital completa
- + Administración de energía en 2 etapas
- + Máxima robustez

## DESCRIPCIÓN

- Formato U que permite un fácil montaje y retención de agua
- Caja de control precableada con termostato de precisión  $\pm 0.5$  ° C
- Pantalla digital y programador
- Limitador de alta temperatura
- Pinza hermética al agua utilizando collares EPDM
- Conexiones eléctricas HYPALON
- Interruptor de caudal
- Contadores de potencia
- Interruptor de mando luminoso + indicadores
- Monofásico 230V-50 / 60Hz o trifásico 400 V dependiendo en el modelo

## REFERENCIA

Modelo	RE/U 12M	RE/U 15M	RE/U 15T	RE/U 18T	RE/U 21T	RE/U 24T
Modelo Estandar	W40TIT12M	W40TIT15M	W40TIT15	W40TIT18	W40TIT21	W40TIT24
<b>Precio sin IVA</b>	<b>2.274,00</b>	<b>2.334,00</b>	<b>2.334,00</b>	<b>2.409,00</b>	<b>2.564,00</b>	<b>2.717,00</b>
Código Alfanum.	Z05					

## RENDIMIENTO DE CALEFACCIÓN Y CARACTERÍSTICAS TÉCNICAS

Modelo	RE/U 12M	RE/U 15M	RE/U 15T	RE/U 18T	RE/U 21T	RE/U 24T
Potencia aportada (kW)**	6 + 6	6 + 9		9 + 9	9 + 12	12 + 12
Intensidad absorbida Tri 400 V (A)***	53	66	22	26	31	35
Sección cable alimentación para tri 400 V (mm <sup>2</sup> )****	3 x 16		5 x 6		5 x 10	
Caudal mínimo (m <sup>3</sup> /h)	5					
Caudal máximo (m <sup>3</sup> /h)	22					
Conexión hidráulica	PVC Ø 50 o Ø 63					

\*Valores medios estimados para piscina privada con manta térmica, del 15 de mayo al 15 de septiembre.

\*\* Tolerancia de fabricación + ó - 5%.

\*\*\* Tolerancia de tensión eficaz + 6 - 10 % Proveedor de servicios eléctricos.

\*\*\*\* Para una longitud máxima de 20 metros.

## DIMENSIONES Y PESO

Peso (kg)	12
-----------	----

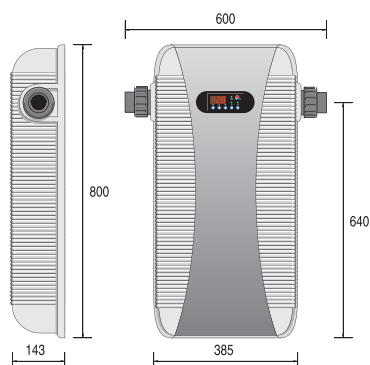

## INSTALACIÓN

- Conexión hidráulica de PVC en línea, rácores de Ø63 (exterior) o Ø50 (interior).

- Admite cualquier dirección de flujo: simplemente gire el interruptor de flujo e invierta los sensores de control y seguridad.

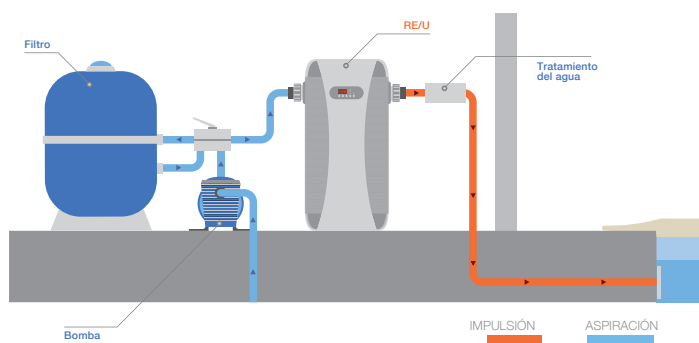

# RED LINE



- + Reducción de pérdidas de presión gracias a su diseño en línea.
- + Cableado de 1 o 3 fases (configuración de fábrica)
- + Regulación digital completa

## DESCRIPCIÓN

- Caja de control precableada con termostato de precisión  $\pm 0.5^\circ \text{C}$
- Pantalla digital y programador de tiempo
- Limitador de alta temperatura de seguridad positiva
- Conectores HYPALON
- Pinza hermética al agua utilizando collares EPDM.
- Interruptor de flujo
- Contactores de potencia
- Interruptor de encendido / apagado + Indicadores
- REDLINE 3, 6 y 9: monofásico simplifi cado 230V-50 / 60Hz / trifásico 400V-50 / 60Hz de potencia (230V trifásico sobre pedido)
- REDLINE 12: solo 400V-50 / 60Hz trifásico

**3 AÑOS**  
GARANTÍA

**<95M<sup>3</sup>**



## REFERENCIA

Modelo	REDLINE 3	REDLINE 6	REDLINE 9	REDLINE 12
Modelo Estandar	W40RDE3	W40RDE6	W40RDE9	W40RDE12
<b>Precio sin IVA</b>	<b>1.113,00</b>	<b>1.183,00</b>	<b>1.242,00</b>	<b>1.301,00</b>
Código Alfanum.	Z05			

## RENDIMIENTO DE CALEFACCIÓN Y CARACTERÍSTICAS TÉCNICAS

Modelo	REDLINE 3	REDLINE 6	REDLINE 9	REDLINE 12
Potencia aportada (kW)*	3	6	9	12
Intensidad absorbida Tri 400 V (A)**	5	9	13	18
Sección cable alimentación para tri 400 V (mm <sup>2</sup> )***	5 x 2,5		5 x 4	
Intensidad absorbida Mono 230 V (A)**	14	27	40	-
Sección cable alimentación Mono 230 V (mm <sup>2</sup> )***	3 x 4	3 x 6	3 x 10	-
Caudal mínimo (m <sup>3</sup> /h)	5			
Caudal máximo (m <sup>3</sup> /h)	30			
Conexión hidráulica	1/2 Rácores PVC Ø 63 + reducción Ø 50		1/2 Rácores PVC Ø 63 + reducción Ø 50	

\*Valores medios estimados para piscina privada con manta térmica, del 15 de mayo al 15 de septiembre.

\*\* Tolerancia de fabricación + ó - 5%.

\*\*\* Tolerancia de tensión eficaz + 6 - 10 % Proveedor de servicios eléctricos.

\*\*\*\* Para una longitud máxima de 20 metros.

## DIMENSIONES Y PESO

Peso (kg) 4

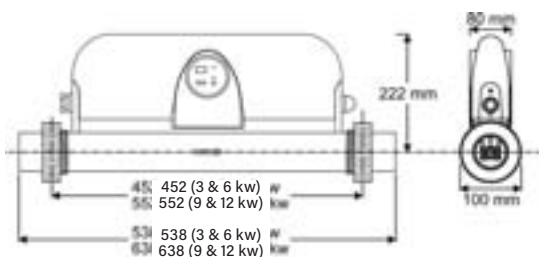

## INSTALACIÓN

- Rácores en línea para dos uniones de PVC Ø63 y reductores de Ø63 - 50.
- Admite cualquier dirección de flujo: simplemente gire el dispositivo para que coincida con la dirección del flujo de agua

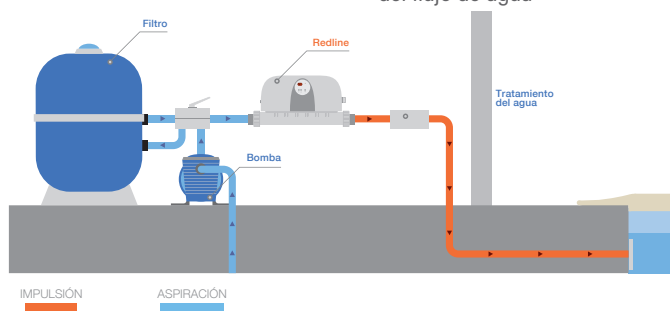

# RE/L



**3 AÑOS**  
GARANTÍA

**<95M<sup>3</sup>**



MADE IN FRANCE



COMPATIBLE TRATAMIENTO DE SAL



FÁCIL INSTALACIÓN

- + Forma de L, ahorro de espacio
- + Cableado de 1 o 3 fases (configuración de fábrica)
- + Termostato mecánico

## DESCRIPCIÓN

- Caja de control cableada
- Termostato mecánico giratorio de 16-40°C
- Limitadores de alta temperatura de seguridad positiva
- Apretar el agua con un collar de EPDM
- Conexiones eléctricas moldeadas por Hypalon
- Interruptor de flujo
- Contactor de potencia
- Cableado monofásico o trifásico (configuración in situ)
- RE / L3, 6 y 9: monofásico simplificado 230V -50 / 60Hz / trifásico Potencia 400V-50 / 60Hz (230V trifásico bajo pedido)
- RE / L 12: 400V-50 / 60Hz solamente

## REFERENCIA

Modelo	RE/L 3	RE/L 6	RE/L 9	RE/L 12
Modelo Estandar	W40LE03	W40LE06	W40LE09	W40LE12
<b>Precio sin IVA</b>	<b>1.012,00</b>	<b>1.070,00</b>	<b>1.128,00</b>	<b>1.214,00</b>
Código Alfanum.	Z05			

## RENDIMIENTO DE CALEFACCIÓN Y CARACTERÍSTICAS TÉCNICAS

Modelo	RE/L 3	RE/L 6	RE/L 9	RE/L 12
Potencia aportada (kW)*	3	6	9	12
Intensidad absorbida Tri 400 V (A)**	5	9	13	18
Sección cable alimentación para tri 400 V (mm <sup>2</sup> )***	5 x 2,5		5 x 4	
Intensidad absorbida Mono 230 V (A)**	14	27	40	-
Sección cable alimentación Mono 230 V (mm <sup>2</sup> )***	3 x 4	3 x 6	3 x 10	-
Caudal mínimo (m <sup>3</sup> /h)	5			
Caudal máximo (m <sup>3</sup> /h)	22			
Conexión hidráulica	PVC Ø 50 o Ø 63			

\*Valores medios estimados para piscina privada con manta térmica, del 15 de mayo al 15 de septiembre.

\*\* Tolerancia de fabricación + ó - 5%.

\*\*\* Tolerancia de tensión eficaz + 6 - 10 % Proveedor de servicios eléctricos.

\*\*\*\* Para una longitud máxima de 20 metros.

## DIMENSIONES Y PESO

Modelo	RE/L 3	RE/L 6	RE/L 9	RE/L 12
Peso (kg)	4		5	

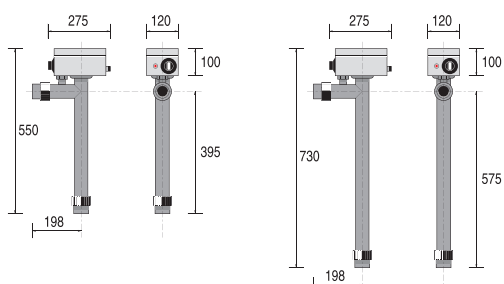

## INSTALACIÓN

- Suministrados con soporte mural.
- Conexión hidráulica de PVC en línea con rácores para dos uniones de Ø50 o 63.
- Admite cualquier dirección de flujo: simplemente gire el dispositivo para que coincida con la dirección del flujo de agua.

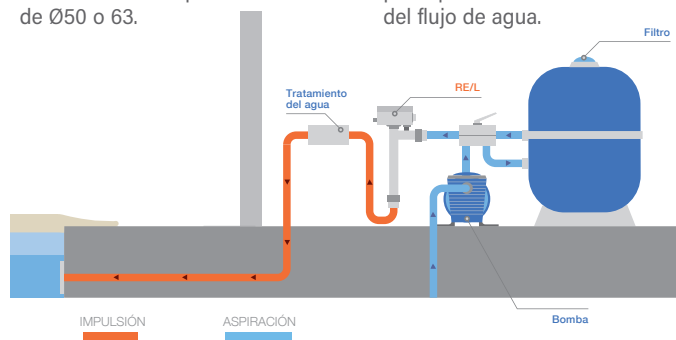

# INTERCAMBIADORES AGUA-AGUA

## Caliente su piscina gracias a la calefacción doméstica

Instalados cerca de su caldera, los intercambiadores de calor Zodiac® utilizan el circuito de calefacción de su casa para calentar el agua de su piscina. Muy económicos, son también muy eficaces y aseguran un **incremento rápido de temperatura** (entre 1 y 2 días), ideal para una segunda residencia.

### > ELEGIR UN INTERCAMBIADOR DE CALOR

Hay múltiples parámetros a tener en cuenta en el momento de elegir un intercambiador de calor. Según la medida de la piscina a calentar, el uso deseado (temperatura y periodo) y la temperatura de la calefacción principal, usted podrá escoger el intercambiador apropiado para su piscina.





Los intercambiadores Zodiac® **son compatibles con todos los sistemas de calefacción doméstica** (bomba de calor, caldera, geotermia y solar). Tenemos más de 17 modelos, que permiten equipar cualquier instalación.

**Ti<sup>22</sup>**  
TITANE  
INSIDE

#### PUNTO DE REFERENCIA

Todos los modelos de intercambiadores Zodiac® están equipados con tubos o placas de titanio, garantía de gran duración.

**TABLA  
COMPARATIVA  
DE MODELOS**

	HEAT LINE			URANUS +	
	Básico	Sin bomba de recirculación	Con bomba de recirculación	Básico	Plus
					
Aplicación	Todo tipo de calefacción			Todo tipo de calefacción	
Potencia con primario a 90°C	De 20 a 70 kW			De 55 a 240 kW	
Potencia con primario a 45°	De 4 a 14 kW			De 15 a 68 kW	
Montaje	En línea sin bypass			En L con bypass	
Intercambiador	Multitubular de titanio			Placas de titanio	
Unidad de control		•	•		•
Control de flujo		•	•		•
Sonda de regulación		•	•		•
Circulador			•		•





INTERCAMBIADORES

# Uranus



Básico y Plus



Uranus PLUS



Uranus Básico



- + Compatible con todo tipo de sistemas de calefacción doméstica (bomba de calor, caldera, geotermia y solar)
- + Otras configuraciones disponibles para adaptarse a todo tipo de instalaciones
- + Regulación digital

DESCRIPCIÓN

- Intercambiador de placas de Titanio de alto rendimiento
- PRIMARIO con selector regulable de 2 vías 1/4 vuelta.- 1 anti-retorno - en stand-by rosca macho Ø26/34 con boquillas para soldar Ø20/22
- SECUNDARIO - PVC Ø50
- Bajo consumo, bomba de circulación A clase (1)
- Termostato con pantalla digital.
- Interruptor de caudal
- Cable monofásico 230 V con enchufe
- Tapón de desagüe

REFERENCIA

Modelo	URANUS 35	URANUS 70	URANUS 120	URANUS 240
Modelo Básico	WJ000001	WJ000003	WJ000005	WJ000007
Precio sin IVA	<b>1.599,00</b>	<b>2.171,00</b>	<b>2.978,00</b>	<b>4.005,00</b>
Modelo Plus	WJ000002	WJ000004	WJ000006	WJ000008
Precio sin IVA	<b>2.725,00</b>	<b>3.536,00</b>	<b>5.113,00</b>	<b>6.138,00</b>
Código Alfanum.	Z05			

CARACTERÍSTICAS TÉCNICAS

Modelo	URANUS 35	URANUS 70	URANUS 120	URANUS 240	
Presión máxima admisible primario calefacción / secundario piscina	3 bar / 2 bar				
Temperatura máx. admisible primario calefacción / secundario piscina	90 °C / 40°C				
Conexiones	PRIMARIO calefacción (Modelo Básico)	Ø20/22		Ø26/28	
	SECUNDARIO piscina	PVC Ø50			
Caudal (M <sup>3</sup> /H)	PRIMARIO calefacción	1,6	2,1	2,8	6,3
	SECUNDARIO piscina	2	2,9	4,3	8,7
Pérdidas de carga (MMCE)	PRIMARIO calefacción	1500	1200	1000	2000
	SECUNDARIO piscina	2400	2300	2500	3800

RENDIMIENTO DE CALEFACCIÓN

Modelo	URANUS 35	URANUS 70	URANUS 120	URANUS 240
Potencia con primario a 90 °C (kW)	55	80	120	240
Potencia con primario a 60 °C (kW)	27	38	63	123
Potencia con primario a 45 °C (kW)	15	21	34	68

PESO

Modelo	URANUS 35	URANUS 70	URANUS 120	URANUS 240
Modelo Básico	14 kg	15 kg	17 kg	31 kg
Modelo Plus	29 kg	30 kg	31 kg	50 kg

DIMENSIONES (MM) MODELO BÁSICO

Modelo	URANUS 35-70-120	URANUS 240
Lht	255	407
L2	140	200
L3	50	60
Hht	380	500
H1	339	429
H2	41	75
H3	298	357

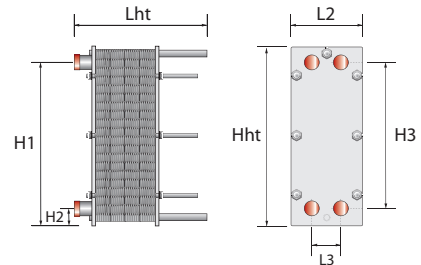

DIMENSIONES (MM) MODELO PLUS

Modelo	URANUS 35-70-120	URANUS 240
A	758	840
B	334	347
C	415	480
D	116	137
E	414	494
F	250	250
G	200	450
H	127	148
I	50	60

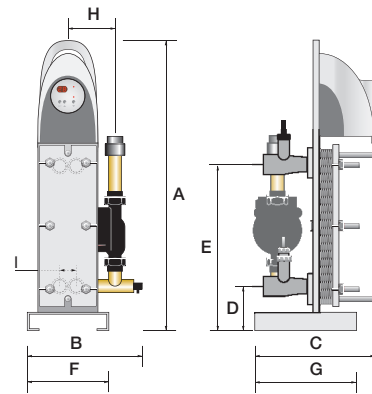

INSTALACIÓN

- En el local técnico, cerca de la caldera, en la salida de la filtración (prever un by-pass).
- Cable monofásico 230 V con enchufe
- Casos especiales: intercambiador alimentado por una central geotérmica o una bomba de calor.
- Hay que dimensionar el intercambiador en función de las necesidades de calentamiento de la piscina, las características del intercambiador con un primario a 45 °C o 60 °C (ver tabla de características) y la potencia de la geotermia. Para el correcto funcionamiento de la geotermia, recomendamos colocar un depósito de compensación según el esquema de arriba.

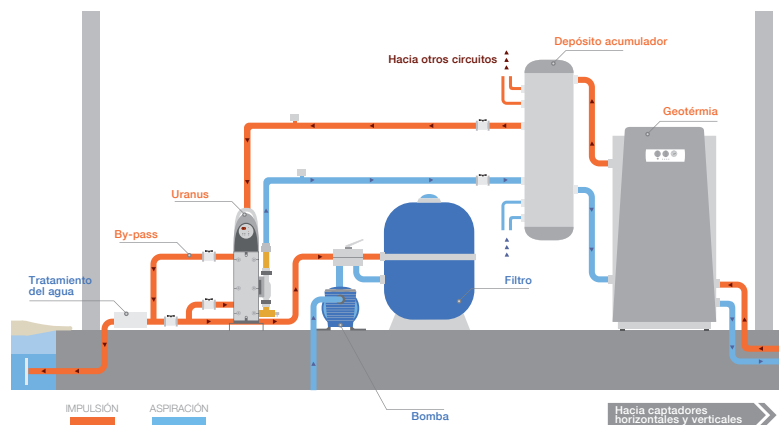
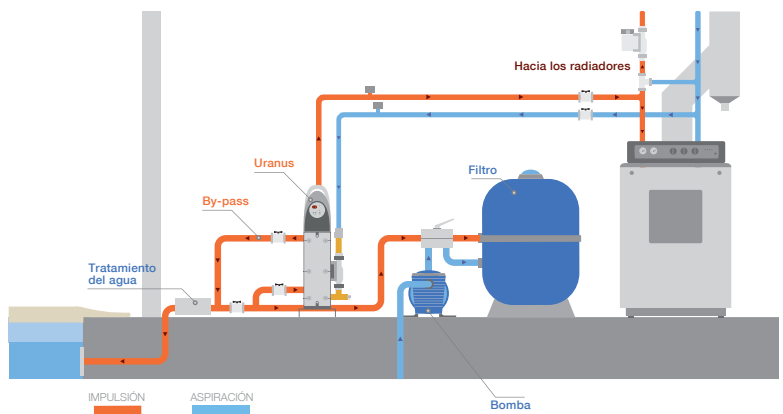

INTERCAMBIADORES

# Heat Line



Básico



Plus con regulación y sin bomba de circulación



Plus con regulación y bomba de circulación

Básico y Plus con regulación, con y sin bomba de circulación

- + Compatible con todo tipo de sistemas de calefacción doméstica (bomba de calor, caldera, geotermia y solar)
- + Otras configuraciones disponibles para adaptarse a todo tipo de instalaciones
- + Regulación digital

## DESCRIPCIÓN

- Carcasa en Noryl/Polidamina inyectada
- Tubos de Titanio
- Bomba de circulación de bajo consumo, clase A <sup>(1)</sup>
- Válvula anti-retorno
- Interface reversible (permitiendo la entrada de agua derecha o izquierda de la piscina)
- Interruptor de caudal (para modelos sin bomba de recirculación y plus) <sup>(2)</sup>
- Cuadro eléctrico conectado con cable con enchufe 230 V (para modelos sin bomba de recirculación y plus)
- Regulación digital <sup>(2)</sup>
- Posibilidad de girar el intercambiador para invertir la entrada, salida y regulación del agua según la instalación

<sup>(1)</sup> En modelos «Plus» con bomba de circulación <sup>(2)</sup> En modelos «Plus» con y sin bomba de circulación

## REFERENCIA

Modelo	HEATLINE 20	HEATLINE 40	HEATLINE 70
Modelo Básico	W49NT20	W49NT40	W49NT70
<b>Precio sin IVA</b>	<b>707,00</b>	<b>836,00</b>	<b>1.033,00</b>
Modelo sin bomba de recirculación	W49KT20W	W49KT40W	W49KT70W
<b>Precio sin IVA</b>	<b>1.295,00</b>	<b>1.414,00</b>	<b>1.601,00</b>
Modelo equipado (Plus)	W49KT20	W49KT40	W49KT70
<b>Precio sin IVA</b>	<b>1.510,00</b>	<b>1.632,00</b>	<b>1.822,00</b>
Código Alfanum.	Z05		



## CARACTERÍSTICAS TÉCNICAS

Modelo	HEATLINE 20	HEATLINE 40	HEATLINE 70
Presión máxima admisible primario calefacción / secundario piscina	2 bar		
Temperatura máx. admisible primario calefacción / secundario piscina	90 °C		
Conexiones	PRIMARIO calefacción (Modelo Básico)	Ø26/34 F / Ø26/34 M	Ø26/34 F - Ø26/34 M
	SECUNDARIO piscina	PVC Ø63 ou 50	
Caudal (M <sup>3</sup> /H)	PRIMARIO calefacción	0,9	1,7
	SECUNDARIO piscina	10	15
Pérdidas de carga (MMCE)	PRIMARIO calefacción	150	200
	SECUNDARIO piscina	500	800

\* Piscina privada al aire libre, clima templado con una cubierta isotérmica y primaria a 90 ° C del 15 de mayo al 15 de septiembre.

## RENDIMIENTO DE CALEFACCIÓN

Modelo	HEATLINE 20	HEATLINE 40	HEATLINE 70
Potencia con primario a 90 °C (kW)	20	40	70
Potencia con primario a 60 °C (kW)	8,5	17	30
Potencia con primario a 45 °C (kW)	4	8	14

## DIMENSIONES (MM) Y PESO

Modelo	HEATLINE 20	HEATLINE 40	HEATLINE 70
Peso (kg) (modelo básico)	3 kg	3 kg	4 kg
Peso (kg) (modelo sin bomba de recirculación)	4 kg	4 kg	5 kg
Peso (kg) (modelo Plus)	6,5 kg	7 kg	12 kg

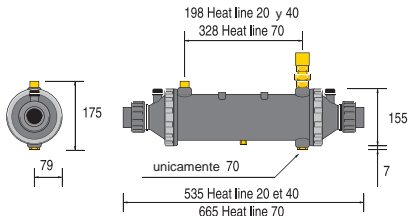

Heat Line básico

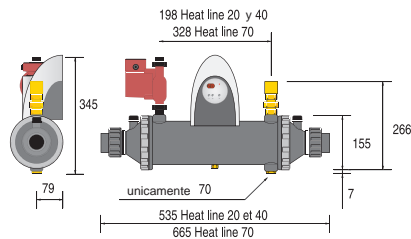

Heat Line Plus

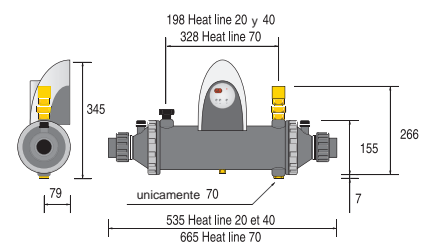

Heat Line sin bomba circulación

## INSTALACIÓN

En las instalaciones técnicas cercanas a la caldera en la salida del sistema de filtrado (sin by-pass) Posición horizontal en línea en la tubería.

- Suministro primario desde arriba.
- El flujo de los circuitos primario y secundario puede invertirse girando el intercambiador.
- Casos especiales: intercambiador alimentado mediante paneles solares.
- El intercambiador debe elegirse de acuerdo con los requisitos de calentamiento de la piscina, las especificaciones del intercambiador con primario a 45 ° C o 60 ° C (consulte la tabla de especificaciones) y la energía devuelta por los paneles solares. En todos los casos, el intercambiador debe suministrarse desde un tanque solar instalado entre los paneles y el intercambiador.
- Los intercambiadores de Heat Line no son compatibles con la conexión directa a los paneles solares.

Atención: temperatura máxima del circuito primario = 90°C. Presión máxima = 2 bars. Intercambiador instalado con la caldera de pared existente o con la caldera cuyo regulador se encuentra en el interior de la caldera.

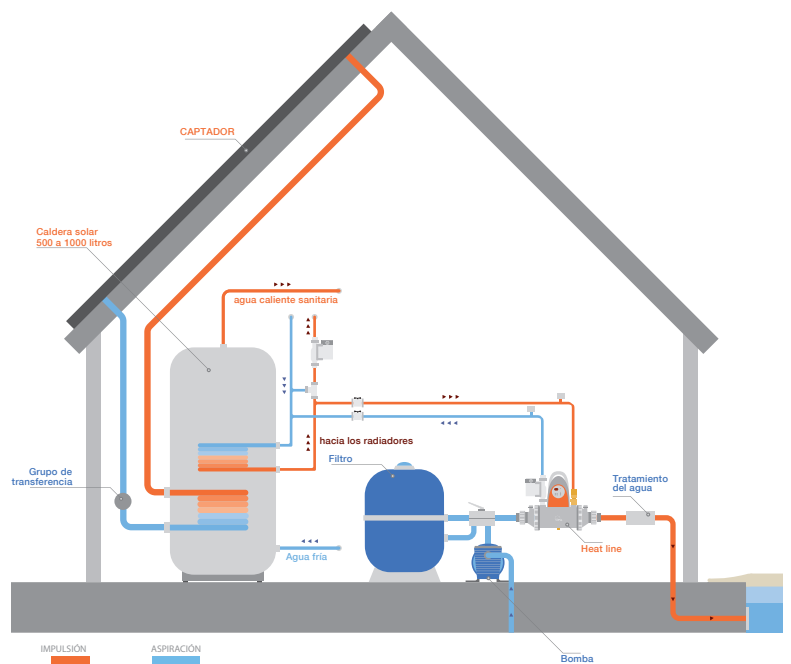
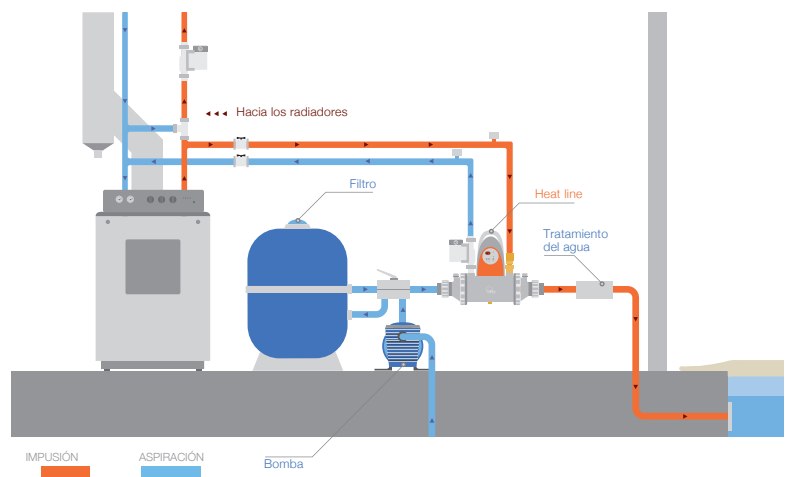



## BOMBAS DE CALOR

## VSN

- + Velocidad variable automática (Inverter) que se adapta a las necesidades de energía
- + Operando hasta -5°C de temperatura exterior con función de refrigeración
- + Para piscinas residenciales pequeñas y grandes

<120m<sup>3</sup>3 AÑOS  
GARANTÍAVELOCIDAD  
VARIABLE

CALOR / FRIO

-5°C  
TEMP. MIN. AIRE

R32

SILENCIO &  
AHORRO  
ENERGÉTICO

## DESCRIPCIÓN

- Carcasa galvanizada con tapa superior ABS
- Ventilador metálico
- Pantalla LCD
- Prioridad de calentamiento
- Sistema de deshielo automático
- Intercambiador de Titanio compatible con sistemas tratamiento electrolisis salina
- Compresor tecnología inverter
- Incluye 3,5m de cable eléctrico (sin enchufe) excepto VSN-17 y VSN-21

## ACCESORIOS INCLUIDOS

- Funda de invierno
- PVC y juntas ½ racores Ø 50
- Kit control remoto
- Kit drenaje condensación

## CARACTERÍSTICAS TÉCNICAS

Modelo VSN	VSN-10	VSN-12	VSN-15	VSN-17	VSN-21
Referencia	74152	74153	74154	74155	74156
Caudal de agua medio (m <sup>3</sup> /h)	2,8	3,7	4	4,6	5
<b>Precio sin IVA</b>	<b>1.621,00</b>	<b>1.994,00</b>	<b>2.282,00</b>	<b>2.666,00</b>	<b>3.283,00</b>
Código Alfanum.	AC5				
Conexión hidráulica	½ racores PVC Ø50 a encolar				
Alimentación eléctrica	220-240V / 1 N~ / 50Hz				
Intensidad nominal absorbida (A)	7,2	8,7	11	11,9	15
Fluido frigorígeno	R32				
Cantidad fluido frigorígeno (kg)	0,65	0,75	0,95	1,1	1,5
Potencia acústica (dB(A)) a velocidad max-min	59 - 66	60 - 68	61 - 70		64 - 73
Presión acústica a 10 m (dB(A)) a velocidad max-min**	28 - 35	29 - 37	30 - 39		32 - 41

\* Disponibilidad hasta agotar stock.

\*\*Cable no suministrado. Sección recomendada para una longitud máxima de 20 metros.

\*\*De acuerdo a EN60704-1:2010+A11:2012 standard

## RENDIMIENTO DE CALEFACCIÓN

Modelo VSN	VSN-10	VSN-12	VSN-15	VSN-17	VSN-21
<b>AIRE 28°C / AGUA 28°C / HUMEDAD 80%</b>					
Potencia aportada (kW a velocidad max-min)	10-3.5	12-4.8	15-5	17-5.3	21-4.7
Potencia absorbida (kW a velocidad max-min)	1.6-0.43	2-0.6	2.5-0.63	2.9-0.66	3.4-0.59
COP a velocidad max-min	8.5-6.2	8.5-6.1	8.5-6		8.5-6.2
<b>AIRE 15°C / AGUA 26°C / HUMEDAD 70%</b>					
Potencia aportada (kW a velocidad max-min)	7-2.5	8.5-3.5	10-3.6	12-3.8	15-3.9
Potencia absorbida (kW a velocidad max-min)	1.7-0.43	2-0.6	2.4-0.62	2.8-0.66	3.5-0.67
COP a velocidad max-min	5.8-4.2	5.8-4.3	5.8-4.2	5.8-4.3	5.8-4.2

## ACCESORIOS OPCIONALES

Modelo VSN	VSN-10	VSN-12	VSN-15	VSN-17	VSN-21
Description	Kit by pass Ø50				
Referencia	74152	74153	74154	74155	74156

## DIMENSIONES Y PESO

Modelo VSN	VSN-10	VSN-12	VSN-15	VSN-17	VSN-21	
Peso	kg	56	68	73	78	98
Dimensiones	mm	862*395*590		987*415*689		1074*463*889

Para características técnicas y un dimensionamiento más detallado, consulte la ficha técnica o el manual de usuario.

## Mr. Silence Full Inverter



Compresor Intercambiador

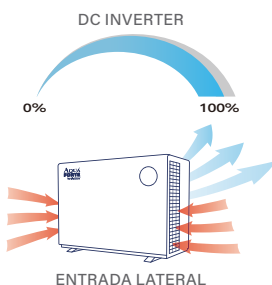

Eco-friendly



Temperatura de funcionamiento -10°C~43°C



Doble compresor inverter rotativo Mitsubishi



Válvula de expansión electrónica para un 20% más de COP



Sistema de protección eléctrica desde 0A. Rango eléctrico 180~260 V



Descongelación por inversión de ciclo



Opción SPA caliente hasta 40°C

### DESCRIPCIÓN

- + Tecnología Inverter única con muy buen rendimiento
- + Fácil de usar: Pantalla táctil
- + Wi-Fi incorporado
- + Incluye soportes antivibración y cubierta para invierno

### CARACTERÍSTICAS TÉCNICAS

Modelo	SC947	SC948	SC949	SC954	SC950	SC951	SC952	SC953
CONDICIONES DE RENDIMIENTO: Aire 27°C/ Agua 27°C/ Humedad 80%								
Capacidad de calefacción	9.0	11.0	13.0	15.0	17.5	21.0	28.0	35.2
Rango COP	14~7.2	14~7.0	14.5~7.0	15.6~7.0	15.6~7.0	14.8~7.1	16~7.2	15.5~7.0
COP medio a una velocidad del 50%	10.5	10.3	10.5	11.0	11.0	11.0	11.1	10.5
CONDICIONES DE RENDIMIENTO: Aire 15°C/ Agua 26°C/ Humedad 70%								
Capacidad de calefacción (kW)	6.6	7.7	9.0	10.5	12.5	14.5	19.0	24.2
Rango COP	7.5~4.8	7.3~4.7	7.5~5	7.7~4.9	7.7~5.0	7.1~5.0	8~5.0	7.5~5.0
COP medio a una velocidad del 50%	6.5	6.6	6.4	6.8	6.6	6.6	6.6	6.6
ESPECIFICACIONES TÉCNICAS								
Volumen aconsejado piscina (m³)*	20~45	30~55	35~65	40~70	40~80	50~95	60~120	85~160
Temperatura aire de trabajo (°C)	-10°C ~ 43°C							
Compresor	Compresor Mitsubishi DC Twin-rotary							
Carcasa	Carcasa de aleación de aluminio							
Intercambiador de calor	Intercambiador de calor de titanio trenzado							
Fuente de alimentación	230V 1Ph							
Potencia entrada nominal (kW)	0.19~1.38	0.22~1.64	0.26~1.8	0.28~2.15	0.33~2.50	0.38~2.90	0.49~3.80	0.65~4.84
Potencia entrada al 50% velo. (kW)	0.51	0.58	0.7	0.77	0.95	1.1	1.44	1.84
Corriente entrada nominal (A)	0.83~5.98	0.96~7.13	1.13~7.83	1.22~9.32	1.44~10.9	1.66~12.7	2.15~16.53	0.95~7.01
Nivel de ruido a 1m dB(A)	36.8~46.2	36.6~47.9	40.1~48.7	39.3~52	41.1~51.8	38.9~52.2	41.5~52.9	40.6~52.6
Nivel de ruido 50% a 1m dB(A)	39.4	41.3	43.7	44.0	44.5	44.4	46.4	46.4
Nivel de ruido a 10m dB(A)	16.8~26.1	16.6~27.9	20.1~28.7	19.3~32	21.1~31.8	18.9~32.2	21.5~32.9	21.5~32.9
Caudal de agua aconsejado (m³/h)	2~4	3~5	4~6	5~7	6~8	8~10	10~12	12~18
Conexión agua (mm)	50	50	50	50	50	50	50	50
Peso neto (kg)	53	55	57	61	66	72	91	135
Dimensiones LxWxH (mm)	890x440x658	890x440x658	890x440x658	970x440x658	1060x440x658	1060x440x758	1060x440x958	1314x512x957

Observaciones: \* Volumen aconsejado para una piscina particular con cubierta isotérmica, de abril a septiembre.

\* Los datos anteriores son solo de referencia. Para los datos específicos, consulte la placa de características de la unidad.

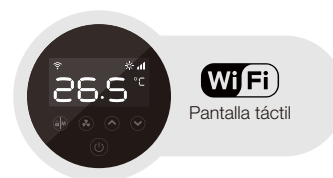

### POTENCIA DE REFRIGERACIÓN

Tipo	Nº ART.	AMP.	Capacidad	KW	Precio sin IVA	Código Alfanum.
MR SILENCE 9 KW	SC947	0,83~5,98	9 kW	0,19~1,38	<b>2.214,00</b>	AC5
MR SILENCE 11 KW	SC948	0,96~7,13	11 kW	0,22~1,64	<b>2.555,00</b>	AC5
MR SILENCE 13 KW	SC949	1,13~7,83	13 kW	0,26~1,8	<b>3.185,00</b>	AC5
MR SILENCE 15 KW	SC954	1,22~9,32	15 kW	0,28~2,15	<b>3.612,00</b>	AC5
MR SILENCE 17,5 KW	SC950	1,44~10,9	17 kW	0,33~2,50	<b>4.065,00</b>	AC5
MR SILENCE 21 KW	SC951	1,66~12,7	21 kW	0,38~2,90	<b>4.889,00</b>	AC5
MR SILENCE 28 KW	SC952	2,15~16,53	28 kW	0,49~3,80	<b>5.576,00</b>	AC5
MR SILENCE 35 KW	SC953	0,95~7,01	35 kW	0,65~4,84	<b>6.443,00</b>	AC5



# Full Inverter



Compresor y Intercambiador

- Calentamiento rápido
- Temperatura del agua constante
- Bajo nivel de ruido
- Control Wi-Fi
- Refrigerante R32
- Alta eficiencia energética

## DESCRIPCIÓN

- + 100% Full Inverter
- + Módulo Wi-Fi
- + Alta eficiencia con un COP de 14,5

## CARACTERÍSTICAS TÉCNICAS

Modelo	SC980 5,5kW	SC981 7,2kW	SC982 9,5kW	SC983 11,5kW	SC984 15,3kW	SC985 18kW
<b>CALENTAMIENTO NÚM. 1: Ambiente 26 °C, Entrada/Salida: 26/28 °C, Humedad 80 %</b>						
Capacidad de calefacción (kW)	1.50~5.50	1.50~7.20	1.80~9.5	2.80~11.5	3.50~15.3	4.35~18.0
Potencia de entrada (kW)	0.104~0.90	0.106~1.12	0.124~1.46	0.193~1.79	0.243~2.41	0.306~2.83
COP	14.42~6.11	14.15~6.43	14.52~6.51	14.51~6.42	14.40~6.35	14.22~6.36
<b>CALENTAMIENTO NÚM. 2: Ambiente 15 °C, Entrada/Salida: 26/28 °C, Humedad 70%</b>						
Capacidad de calefacción (kW)	1.1~3.9	1.30~5.40	1.50~7.9	2.21~8.23	2.95~11.15	3.42~13.33
Potencia de entrada (kW)	0.138~0.75	0.168~1.102	0.194~1.491	0.283~1.614	0.386~2.226	0.453~2.693
COP	7.97~5.20	7.74~4.9	7.73~5.3	7.81~5.10	7.64~5.01	7.55~4.95
<b>INFORMACIÓN GENERAL</b>						
Tamaño aconsejado piscina (m <sup>3</sup> )	10~25	15~30	20~40	25~50	35~65	40~75
Potencia máxima de entrada (kW)	1.31	1.61	1.75	2.3	3.2	3.9
Corriente máxima (A)	5.95	7.32	7.95	10.5	14.5	17.7
Control WiFi	Opcional					
Controlador	LED					
Fuente de alimentación	220V~240V/1ph/50Hz					
Temp. del agua modo calefacción (°C)	15~40					
Temp. del agua modo refrigeración (°C)	8~28					
Temperatura ambiente de trabajo (°C)	-10~43					
Refrigerante	R32					
Tipo de compresor	Rotary					
Marca del compresor	Mitsubishi					
Control gas	EEV					
Válvula de 4 vías	Sí					
Número de ventiladores	1					
Intercambiador de calor	Titanio en PVC					
Conexión tubería agua (mm)	50					
Material carcasa	Carcasa de ABS					
Nivel de ruido a 1m dB (A)	37~47	38~48	39~49	41~51	42~52	43~53
Nivel de ruido a 10m dB (A)	17~27	18~28	19~29	21~31	22~32	23~33
Caudal de agua (m <sup>3</sup> /h)	2.2~3.2	3.1~4.2	3.5~5.5	4.1~6.2	5~7.2	6~8.2
Caída de presión (kPa)	9	16	26	28	30	31
Protección de alta presión	Sí	Sí	Sí	Sí	Sí	Sí
Peso neto (kg)	33	36	39	49	56	62
Dimensiones (mm)	896*353*644			980*353*660		

## POTENCIA DE REFRIGERACIÓN

Tipo	Nº ART.	CAPACIDAD	kw	AMP (A)	Precio sin IVA	Código Alfanum.
Bomba de calor AquaForte Full Inverter 5,5 kW	SC980	5,5 kW	0,10~1,31	5,95	<b>1.157,00</b>	AC5
Bomba de calor AquaForte Full Inverter 7,2 kW	SC981	7,2 kW	0,10~1,61	7,32	<b>1.242,00</b>	AC5
Bomba de calor AquaForte Full Inverter 9,5 kW	SC982	9,5 kW	0,12~1,75	7,95	<b>1.575,00</b>	AC5
Bomba de calor AquaForte Full Inverter 11,5 kW	SC983	11,5 kW	0,19~2,3	10,5	<b>1.897,00</b>	AC5
Bomba de calor AquaForte Full Inverter 15,3 kW	SC984	15,3 kW	0,24~3,2	14,5	<b>2.151,00</b>	AC5
Bomba de calor AquaForte Full Inverter 18 kW	SC985	18 kW	0,30~3,9	17,7	<b>2.413,00</b>	AC5



# SOLUCIONES DE CONSTRUCCIÓN ALTERNATIVAS



## **790 SOLIDPOOL**

- 790 Encofrado perdido de polipropileno
- 791 Antes y después

## **792 SKYPOOL**

- 792 Piscinas con paneles de acero
- 793 Etapas de construcción

## **794 BLOQUE EPS**

- 794 Bloques de poliestireno expandido

# Encofrado perdido de polipropileno



El concepto SolidPOOL se trata de un encofrado perdido de polipropileno que se rellena de hormigón consiguiendo:

- Un sitio de construcción **limpio y rápido**
- Un coste **competitivo**
- Una piscina **modular e indestructible**

## 100% HORMIGÓN



Código	Descripción	Precio sin IVA	Código Alfanum.	Dimensiones (mm)
75532	PANEL STANDARD LINER SOLIDPOOL	<b>34,85</b>	A07	605 x 555 x 150
75533	PANEL PEQUEÑO LINER SOLIDPOOL	<b>34,85</b>	A07	605 x 444 x 151
75534	PANEL FLEXIBLE LINER SOLIDPOOL	<b>40,75</b>	A07	605 x 555 x 150
75535	PANEL GRESITE STD SOLIDPOOL	<b>42,45</b>	A07	605 x 555 x 150
75539	PANEL FLEX GRESITE SOLIDPOOL	<b>42,45</b>	A07	605 x 555 x 150
75530	SUELA SOLIDPOOL SIMPLE	<b>2,90</b>	A07	200 x 70 x 20
75537	PANEL 2 CARAS GRESITE SOLIDPOOL	<b>45,45</b>	A07	605 x 555 x 150



### Ecológico

Estructura hecha con material reciclado y reciclable al infinito



### Producto universal

La estructura se adapta a la mayoría de las piezas del mercado



### Muchos acabados posibles

Mayoría de los acabados del mercado: Liner, lamina armada, gresite, pintura...



### Multitud de dimensiones

Todas las dimensiones : Tanto piscinas pequeñas como grandes, rectas como redondas.



### Reducción del esfuerzo

Ligero: Cada bloque pesa aproximadamente 3,5KG



### Todo tipo de fondo

Para proyectos de fondo plano, pendiente compuesta, fondo piramidal...



### Adaptado a los terrenos

Piscinas completamente enterradas, semienterradas o fuera de suelo.



**SolidPool es una solución rápida, ligera y resistente que permite proyectos de piscinas 100% hormigón.**



SOLIDPOOL

# Antes y después



# Piscinas con paneles de acero

## Características generales

- Paneles modulares de acero galvanizado con recubrimiento de PVC líquido por ambas caras con el CERTIFICADO CE DE FABRICACIÓN: 2449/CPR/AC-NW11
- Paneles con altura disponibles en 1,20m y 1,50m de altura
- Disponibilidad de paneles rectos y paneles curvos
- La lámina armada se puede aplicar directamente sobre el panel
- Garantía de 50 años
- Sistema compatible con toda la gama de accesorios marca Astralpool

## Ventajas

- Rapidez en el montaje
- Fácil de transportar y manejo
- No requiere de mano de obra cualificada
- Se adapta a cualquier lámina armada del mercado
- Posibilidad de adaptar cualquier sistema de equipamiento extra como , kit de contracorriente, jets de hidromasaje, etc..
- Capacidad de personalizar medidas y formas según proyectos
- Recomendable donde los accesos sean de difícil acceso por su sencillez en el transporte



Código	Descripción	Precio sin IVA	Código Alfanum.
KP000135	Panel recto altura 1,20 Skypool	<b>159,00</b>	A07
KP000136	Panel recto altura 1,50 Skypool	<b>262,00</b>	A07
KP000138	Panel curvo altura 1,20 Skypool	<b>175,00</b>	A07
KP000139	Panel curvo altura 1,50 Skypool	<b>288,00</b>	A07

### Precios orientativos según tamaño de la piscina

Tamaño de la piscina (m)	Precio sin IVA	Código Alfanum.
6 x 3 x 1,20	<b>2.862,00</b>	A07
6 x 3 x 1,50	<b>4.716,00</b>	A07
8 x 4 x 1,20	<b>3.816,00</b>	A07
8 x 4 x 1,50	<b>6.288,00</b>	A07
10 x 5 x 1,20	<b>4.770,00</b>	A07
10 x 5 x 1,50	<b>7.860,00</b>	A07
12 x 6 x 1,20	<b>5.724,00</b>	A07
12 x 6 x 1,50	<b>9.432,00</b>	A07



# Etapas de construcción



# Bloques de poliestireno expandido

**Uso principal:** Construcción de estructuras de piscinas

**Dimensiones del bloque:** largo 1250mm x alto 300mm x ancho 250 mm

**Paredes:**

Densidad del poliestireno: 25 kg/m<sup>3</sup> Espesor de la pared de poliestireno: 5cm int/ext  
 Espesor de la pared de hormigón: 15 cm

**Cierre de esquina:** Tapas laterales

**Hormigón.** densidad de trabajo: 250kg/m<sup>3</sup> Clase C25  
 Relleno del hueco con el hormigón en forma circular y rellenar 1 bloque por pasada  
 Recomendable empezar por las esquinas.

**Estructura armada:**

- 1 varilla Ø 10 mm cada 25 cm (vertical)
- 2 varillas de 06 mm por cada fila de bloque (horizontal)

**Requiere de la unión de ángulos por cortes para dotar de continuidad a la armadura y el muro de hormigón. Los datos anteriores son orientativos. La cuantía de acero necesaria debe ser realizada acorde a las características del proyecto siguiendo un correcto cálculo estructural.**

**Revestimiento / Impermeabilización:** Impermeabilización mediante tela armada o lámina armada dentro de los 6 meses posteriores al vertido (Los bloques EPS tienen sensibilidad a los rayos UV).

Separación obligatoria entre la membrana flexible y el bloque de poliestireno mediante un geotextil de fieltro (densidad mínima: 350grs/m<sup>2</sup>, recomendable 500grs/m<sup>2</sup>) o espuma de polietileno o cualquier otro material compatible (ver normas NFT 54-803). Se requiere incorporar un sistema de drenaje periférico que impida la presencia de un nivel freático, así como una malla-geotextil de protección anti-raíces.

Valor de rotura o desprendimiento del bloque de EPS: 11,9 kg/cm<sup>2</sup> (si es revestimiento de pared exterior)



Dimensiones (mm) Tolerancias (mm)

**Volumen EPS inyectado:** 46,52 litros  
**Volumen hormigón:** 47,9 litros  
**Densidad:** 25 gr/l \*  
**Lambda:** 0,035 w/m

Código	Descripción	Precio sin IVA	Código Alfanum.
EPO00121	Panel Eps 125x300x250	<b>17,80</b>	A07

\* La densidad tiene un margen de un +-10%



# TÉCNICAS CONSTRUCTIVAS ALTERNATIVAS









# CONDICIONES DE VENTA

Condiciones de venta vigentes desde el 01/03/2023 hasta el 31/12/2023

## 1. ÁMBITO DE APLICACIÓN

Estas condiciones generales de venta (las "**Condiciones de Venta**") se aplicarán a todas las compraventas de nuestros productos (el/los "**Producto/s**") entre Fluidra Comercial España, S.A.U., con domicilio social en Avenida Alcalde Barnils, 69, Sant Cugat del Vallés (08174), Barcelona, y NIF A-08503930 (la "**Empresa**") y la parte compradora (el "**Comprador**") dentro del territorio nacional peninsular, Canarias y las Islas Baleares (el "**Territorio**"). El Comprador adquiere los Productos con sujeción, únicamente, a las presentes Condiciones de Venta. Cualesquiera otros términos y condiciones diferentes a las presentes Condiciones de Venta no tendrán efecto alguno, salvo expresa aceptación por escrito y firmado por ambas partes. En el momento de la realización de cualquier pedido (el/los "**Pedido/s**"), el Comprador declara haber leído y conocido con anterioridad las presentes Condiciones de Venta. Asimismo, el Comprador reconoce y acepta que las Condiciones de Venta formarán parte inseparable de la relación contractual con la Empresa, entendiéndose aceptadas por el Comprador de manera expresa, voluntaria y sin reservas con la firma y/o la solicitud de cualquier Pedido, o cualesquiera otros documentos o acuerdos que se formalicen entre las partes o, si la relación contractual no se formaliza por escrito, desde que la Empresa haya facilitado un ejemplar de las mismas al Comprador y este no manifieste, de forma escrita, su oposición en el plazo de **treinta (30) días**.

La Empresa se reserva la facultad de modificar las Condiciones de Venta, poniendo a disposición del Comprador las Condiciones de Venta actualizadas y vigentes en cada momento. Las partes acuerdan que las Condiciones de Venta modificadas facilitadas por la Empresa, formarán parte inseparable de la relación contractual entre ellas, entendiéndose aceptadas por el Comprador de manera expresa, voluntaria y sin reservas, si transcurridos treinta (30) días desde que sean facilitadas por la Empresa, el Comprador no manifiesta, de forma escrita, su oposición.

Cualesquiera condiciones de contratación o políticas del Comprador quedan excluidas expresamente por aplicación de las presentes Condiciones de Venta. Asimismo, las presentes Condiciones de Venta sustituyen a todos los restantes contratos o pactos, escritos o verbales, concluidos entre las partes de forma previa a la suscripción de las Condiciones de Venta en relación con el objeto de las mismas, las cuales dejarán de tener vigencia y efectividad desde la fecha de su aceptación.

## 2. PEDIDOS

La Empresa podrá, a su entera discreción, aceptar y/o rechazar cualquier Pedido recibido del Comprador. La Empresa se reserva la posibilidad de ampliar, modificar y/o suspender en cualquier momento el catálogo de sus Productos, las características de los mismos, o incluso la interacción, sustitución o descatalogación de estos. El Comprador declara ser conocedor de esta circunstancia y que ello puede suponer modificaciones en los Pedidos. La compraventa se entenderá perfeccionada desde el momento de la aceptación del Pedido mediante notificación escrita por la Empresa al Comprador.

Para evitar errores y mejorar la gestión, los Pedidos deben remitirse por escrito a nuestro Servicio de Atención de Clientes ("SAC"), mediante **e-mail clientes@fluidra.es** o a través de **nuestro portal on-line <https://pro.fluidra.com>** o llamando al teléfono 937 48 67 00.

Con relación a determinadas categorías de Productos, la Empresa se reserva el derecho a prohibir su reventa a través de plataformas de terceros.

## 3. CONDICIONES COMERCIALES

Salvo pacto escrito en contrario, nuestros precios se entienden siempre "Franco almacén de salida" (Ex Works - Incoterms 2020), embalajes incluidos, siendo por cuenta del Comprador todos los impuestos, tasas, cargas, costes y cualquier otro gasto, tanto de naturaleza general como especial.

Serán aplicables las tarifas vigentes en el momento de la recepción del Pedido conforme al catálogo vigente de la Empresa o al acuerdo particular que hayan alcanzado las partes para un Pedido concreto. No obstante, lo anterior, la Empresa se reserva la posibilidad de revisar el precio en todo momento y de forma discrecional, lo cual no aplicará a los Pedidos ya confirmados. Todos los precios serán considerados como netos, en euros y sin ninguna deducción.

La Empresa se reserva el derecho a modificar las condiciones comerciales pactadas anualmente con el Comprador por motivos de política interna de la Empresa. En ese supuesto, la Empresa contactará con el Comprador para informarle sobre dicho cambio.

Se aplicarán condiciones específicas sobre determinados productos<sup>(1)</sup>.

<sup>(1)</sup> Se aplicará un recargo por cantidad no estándar del 5% a todos los artículos agrupados dentro de las familias comerciales de "Accesorios de PVC de diámetro menor de 250 mm". Este porcentaje se aplicará sobre el precio neto resultante (precio tarifa menos descuento del Comprador, en su caso), en las unidades excedentes del múltiplo de caja completa.

Se adaptarán los pedidos de producto químico a cajas completas para envíos desde nuestro operador logístico.



#### 4. TRANSPORTE Y PORTES

Los Productos viajan siempre por cuenta y riesgo del Comprador, incluso aquellos que sean tratados a portes pagados. Cualquier gasto suplementario no previsto en nuestras tarifas (embalajes marítimos, métodos especiales de descarga, envíos por régimen de equipaje, avión, etc.) serán siempre por cuenta y riesgo del Comprador. Para los envíos de Productos fuera del Territorio se deberá solicitar cotización de transporte especial, que será siempre por cuenta y riesgo del Comprador, tomando como referencia, salvo pacto en contrario, lo siguiente:

Tipos de pedido	Portes																					
<b>Pedidos en general</b>	<p><b>Todos los envíos se realizarán a la razón social y/o delegaciones del Cliente (no entregamos fuera de estas direcciones).</b></p> <p>Portes pagados para Pedidos de importe neto superior a <b>900 € en Península, que no contengan productos considerados especiales como se identifican en el siguiente apartado.</b></p> <p>En el caso de que el Pedido no alcance esta cifra, se cargará un importe mínimo de <b>23 €</b> en concepto de transporte y gestión, en el albarán de la primera entrega del Pedido.</p> <p>Los pedidos entregados en los Pro Centers "pasarán" también serán considerados con el mismo criterio descrito en los puntos anteriores.</p>																					
<b>Pedidos que incluyan:</b> <ul style="list-style-type: none"> <li>▪ Tuberías, mangos</li> <li>▪ Balsas y depósitos de PE</li> <li>▪ Arena de sílex</li> <li>▪ Sal</li> <li>▪ Vidrio filtrante</li> <li>▪ Magnesio</li> <li>▪ Carbón activo</li> <li>▪ Diatomeas</li> <li>▪ Antracita</li> <li>▪ Revestimiento vítreo</li> <li>▪ AFM</li> </ul>	<p><b>Todos los Pedidos que contengan productos considerados como especiales, descritos en este apartado, los portes irán a cargo del Cliente y serán cotizados en función del peso/volumen. Se cargará un importe mínimo de 40 € en:</b></p> <ul style="list-style-type: none"> <li>▪ Tuberías, balsas PE, depósitos PE y mangos: <b>según cotización coste transporte peso/volumen.</b></li> <li>▪ Arena de sílex, sal, vidrio filtrante, AFM, magnesio y Maxiset: <b>según cotización coste transporte peso/volumen.</b></li> <li>▪ Revestimiento vítreo, carbón activo, antracita, diatomeas, Hidronet y Jointplus: <b>según cotización coste transporte peso/volumen.</b></li> </ul>																					
<b>Cubiertas automáticas</b>  <b>Piscinas de chapa</b> <b>Piscinas de madera (GRE)</b> <b>Piscinas de composite (GRE)</b>	<p><b>Adjuntamos tabla de precios de envío de cubiertas en Península según sus medidas.</b> En el caso de necesitar un método de descarga especial (camión pluma /camión grúa) solicitar cotización en el Pedido. Para entregas fuera de península se cotizará el coste de transporte.</p> <table border="1" data-bbox="421 1167 1409 1267"> <thead> <tr> <th colspan="7" style="text-align: center;">Precios 2023</th> </tr> <tr> <th style="text-align: center;">Medidas</th> <th style="text-align: center;">&lt;=4,10m</th> <th style="text-align: center;">4,10m&lt;L=5,10m</th> <th style="text-align: center;">5,10m&lt;L&lt;=6,10m</th> <th style="text-align: center;">6,10m&lt;L&lt;=7,10m</th> <th style="text-align: center;">7,10m&lt;L&lt;=8,10m</th> <th style="text-align: center;">&lt;8,10m</th> </tr> </thead> <tbody> <tr> <td style="text-align: center;">Importe Unid.</td> <td style="text-align: center;">310€</td> <td style="text-align: center;">360€</td> <td style="text-align: center;">380€</td> <td style="text-align: center;">400€</td> <td style="text-align: center;">430€</td> <td style="text-align: center;">Se cotiza a parte</td> </tr> </tbody> </table> <p style="text-align: center; font-size: small;">*El envío de lamas sueltas también se registrará según las medidas de la tabla</p> <p><b>Piscinas de chapa, madera y composite, según cotización coste transporte peso/volumen.</b></p>	Precios 2023							Medidas	<=4,10m	4,10m<L=5,10m	5,10m<L<=6,10m	6,10m<L<=7,10m	7,10m<L<=8,10m	<8,10m	Importe Unid.	310€	360€	380€	400€	430€	Se cotiza a parte
Precios 2023																						
Medidas	<=4,10m	4,10m<L=5,10m	5,10m<L<=6,10m	6,10m<L<=7,10m	7,10m<L<=8,10m	<8,10m																
Importe Unid.	310€	360€	380€	400€	430€	Se cotiza a parte																
<b>Métodos de descarga especiales</b>	<p>En el caso de necesitar un método de descarga especial (camión pluma / camión grúa / camión plataforma), solicitar cotización en el Pedido.</p>																					

La Empresa se reserva la facultad de modificar unilateralmente los portes indicados más arriba.

En todo lo no previsto en la presente cláusula se estará a lo dispuesto en la legislación siguiente:

- Para el transporte nacional: a lo dispuesto en la Ley 15/2009, de 11 de noviembre, del Contrato de Transporte Terrestre de Mercancías, en la Ley 16/1987, de 30 de julio, de Ordenación de los Transportes Terrestres y su Reglamento y demás legislación estatal aplicable en la materia.
- Para el transporte internacional: a lo dispuesto en el Convenio de Ginebra de 19 de mayo de 1956 regulador del contrato de transporte internacional de mercaderías por carretera (CMR).

#### 5. ENTREGA

Salvo pacto escrito en contrario, como fecha y lugar de entrega se entenderá siempre la de salida de los Productos de nuestros almacenes (Ex Works – Incoterms 2020). La entrega de los Pedidos se realizará dentro de **los cuatro (4) días** hábiles siguientes a su aceptación por parte de la Empresa o de **tres (3) semanas**, en los supuestos de exportación, siempre y cuando se disponga de existencias suficientes para atenderlo. En su defecto, se confirmará el plazo de entrega tan pronto como sea posible.

El incumplimiento de la fecha de entrega por causa ajena a la Empresa, incluidos de manera enunciativa pero no limitativa, retrasos cuando sean debidos a contingencias involuntarias o fuera del control de la Empresa y/o de fuerza mayor o cuando el Comprador no haya respetado todas o parte de sus obligaciones, no autoriza al Comprador a anular su Pedido ni a exigir ninguna indemnización o compensación, renunciando expresamente el Comprador al ejercicio de cualquier reclamación.

La Empresa se compromete a entregar el Producto en perfecto estado en la dirección indicada por el Comprador en el formulario de Pedido, debiendo ser en todo caso comprendida dentro del Territorio. Con el fin de optimizar la entrega, el Comprador deberá indicar una dirección en la cual el Pedido pueda ser entregado durante horario laboral habitual.

La Empresa no será responsable por los errores causados en la entrega cuando la dirección indicada por el Comprador en el formulario de Pedido no fuera correcta, no se correspondiera a la realidad, o hayan sido omitidos algunos datos.

La Empresa informa al Comprador de que es posible que un mismo Pedido se divida en varias entregas.

El Comprador deberá examinar y comprobar el buen estado del Producto ante el transportista que realice su entrega, indicando en el albarán con el que se efectuó la entrega ("**Albarán de Entrega**") cualquier anomalía que pudiera detectar en el embalaje. En caso de cualquier incidencia en el momento de la recepción del/los Producto/s es imprescindible hacerla constar en el documento de entrega del transportista y comunicarla a nuestro SAC en un plazo máximo de **veinticuatro (24) horas** para tramitar la correspondiente reclamación.

Sin perjuicio de lo anterior y si posteriormente, una vez abierto y revisado el Producto, el Comprador detectase cualquier incidencia como golpe, rotura, indicios de haber sido abierto o cualquier otro desperfecto causado y debido al envío, este se compromete a comunicarlo a la Empresa en el plazo de **cuatro (4) días** hábiles siguientes a la entrega de los Productos. Para proceder a cualquier devolución de Producto, es imprescindible indicar el número del Albarán de Entrega.

Se entenderá que el Comprador acepta la entrega en los siguientes casos: (i) aceptación expresa por su parte; (ii) falta de pronunciamiento por su parte sobre la aceptación en el plazo de **cuatro (4) días** hábiles arriba indicado; (iii) reventa o distribución de los Productos.

## 6. PAGO

Salvo pacto escrito en contrario, todos los pagos serán efectuados al contado, a la salida del Producto del almacén de la Empresa. De acuerdo con lo estipulado en la cláusula 3, los gastos, tasas e impuestos aplicables en el momento del Pedido, o posterior al mismo, son a cargo del Comprador.

El retraso en el pago o en la aceptación de efectos para el pago, darán lugar a un interés del 2% mensual sobre el precio del Producto a partir del vencimiento, sin necesidad de notificaciones o requerimientos al Comprador. Cualquier modificación en la forma y/o en la fecha de vencimiento del pago deberá ser autorizada por escrito por la Empresa.

Asimismo, el Comprador reembolsará a la Empresa, en concepto de daños y perjuicios, entre otras, las comisiones bancarias y costas judiciales, derivadas de la devolución, protesto o reclamación de efectos impagados.

## 7. DEVOLUCIONES

Sin perjuicio de lo estipulado más adelante en relación a los Productos defectuosos o no conformes, los Productos podrán ser devueltos y reembolsados, siempre y cuando el Comprador cumpla con las condiciones detalladas a continuación.

**No se aceptará ninguna devolución de trabajos o productos realizados a medida y que se ajusten a las características diseños y proyectos solicitados por el Comprador. Asimismo, los Productos descatalogados no están sujetos a devolución.**

El Comprador debe comunicar a FLUIDRA su intención de devolver el/los Producto/s dentro de un plazo máximo de un (1) mes desde la fecha de entrega, siguiendo el siguiente proceso:

1. Contactar con el SAC mediante la dirección de correo electrónico **clientes@fluidra.es**, indicando el número del **Albarán de Entrega**. Una vez completada la documentación necesaria, se facilitará un número de caso, con el que el Comprador podrá hacer el seguimiento del estado de la solicitud de devolución.
2. Envío del Producto por el Comprador a portes pagados a nuestro almacén situado en Avinguda Torre d'en Mateu, 66, 08210 Barberà del Vallès, (Barcelona).
3. El Producto deberá ser devuelto en el mismo estado en el que se entregó, utilizando el mismo embalaje y deberá conservar su etiquetado original.
4. El/los Producto/s deberá ser recibido en nuestro almacén en el plazo máximo de **3 semanas** desde la fecha de solicitud de devolución.
5. Una vez recibido/s, el/los Productos serán inspeccionados y se informará de la resolución de la devolución pudiendo resultar en: aceptación sin reservas, aceptación con demérito, rechazo.
6. En caso de rechazo se enviará el Producto/s al comprador a portes debidos.

No se admitirán devoluciones transcurrido **un (1) mes** desde la fecha del Albarán de Entrega hasta la fecha de apertura de la solicitud de devolución. Si por decisión comercial se aceptara una devolución que no estuviera dentro de este plazo, se aplicará un demérito del 10%. En ningún caso se aceptará la devolución de un Producto después de los tres (3) meses desde la fecha de entrega.

## 8. GARANTÍA

La Empresa asume y garantiza, con plena indemnidad, frente y a favor del Comprador, el cumplimiento que para este pudiera surgir frente a los consumidores finales de los Productos, como consecuencia de la aplicación de los artículos 114 y siguientes del Real Decreto Legislativo 1/2007, de 16 de noviembre, por el que se aprueba el texto refundido de la Ley General para la Defensa de los Consumidores y Usuarios y otras leyes complementarias, sobre garantía de productos de consumo y muy especialmente, las obligaciones derivadas del ejercicio por parte de los consumidores finales de los derechos de reparación y sustitución de los Productos y/o del derecho de rebaja del precio y resolución del contrato.

La Empresa asumirá, bien el cumplimiento de la obligación generada para el Comprador como consecuencia del ejercicio por parte de los consumidores finales de los Productos de los mencionados derechos, o en su caso, el coste que para el Comprador se derive del cumplimiento de las referidas obligaciones, cuando el cumplimiento por parte del Comprador fuera imposible.

La presente garantía no operará en aquellos supuestos en que la falta de conformidad del consumidor final con el bien suministrado sea imputable a actuaciones llevadas a cabo por el Comprador o por los consumidores finales.

Igualmente, la Empresa se compromete a facilitar las piezas de repuesto de sus artículos duraderos durante los diez años siguientes a la finalización de la fabricación.

Para el resto de Productos no contemplados por el ámbito de aplicación de la mencionada Ley, se establecerá una garantía de producto específica y aplicable a cada uno de ellos, conforme se indique en la correspondiente tarjeta o certificado de garantía o demás documentación oficial de la Empresa.

Para la efectividad de la presente garantía, el Comprador deberá acreditar la fecha de adquisición y recepción del Producto. Asimismo, el Comprador deberá seguir estrictamente las indicaciones del fabricante incluidas en la documentación que acompaña al Producto, cuando estas resulten aplicables, según la gama y modelo del Producto.

No se otorga ninguna garantía respecto del normal desgaste por uso de los Productos.

Los materiales consumibles/fungibles, a título enunciativo y sin que suponga enumeración exhaustiva: las bombillas, gomas, pilas o baterías, etc., quedan totalmente excluidos de la presente garantía sometiéndose, en su caso, a lo dispuesto en la documentación que acompañe dicho material consumible/fungible.

Las partes sustituidas o reparadas en virtud de esta garantía no ampliarán el plazo de la garantía del Producto original, si bien dispondrán de su propia garantía.

La garantía no cubre aquellos casos en que el Producto: (i) haya sido objeto de un almacenaje o uso incorrecto; (ii) haya sido instalado, mantenido, reparado o manipulado de manera incorrecta o por persona no autorizada; (iii) haya sido reparado o mantenido con piezas no originales o (iv) haya sido instalado o puesto en marcha de manera incorrecta. La garantía tampoco cubrirá el coste de la instalación o desinstalación de aquellos Productos cubiertos por la presente garantía, bien sea para sustituir el Producto o una parte del mismo o para repararlo.

La presente garantía no será aplicable a los vicios aparentes para los que cualquier reclamación deberá ser formulada por el Comprador en los **cuatro (4) días** siguientes a la entrega de los Productos tal como se describe más arriba, en la cláusula 5.

En caso de que el Comprador proceda a la reventa de los Productos fuera del territorio español, el procedimiento de reclamación de garantía está sujeto a las políticas internas del Grupo, a la distinta disponibilidad de servicios técnicos y a la normativa imperativa aplicable en cada caso, a cuyos efectos deberán de ponerse en contacto con la Empresa a través de los procedimientos que se indican en la cláusula 7.

En los supuestos de devolución por causas imputables a la Empresa (Producto defectuoso o no conforme con lo solicitado) esta asumirá los gastos de devolución y transporte. Las devoluciones de estos Productos se deben producir durante los cuatro (4) días naturales siguiente a la fecha de entrega, en condiciones óptimas para el transporte, y en las mismas condiciones de montaje en que se entregaron.

## 9. TRATAMIENTO DE PRODUCTOS DEFECTUOSOS O NO CONFORMES

En caso de detectar un defecto, una avería o una no conformidad en un Producto el comprador debe notificarlo a la mayor brevedad posible a nuestro SAC por medio de correo electrónico **incidencias@fluidra.es**, indicando el número del Albarán de Entrega y el número de serie del producto afectado, informando con el mayor detalle posible el problema detectado.

Una vez completada la documentación necesaria, se facilitará un número de caso, con el que el Comprador podrá hacer el seguimiento del estado de la solicitud.

El equipo técnico de FLUIDRA realizará un diagnóstico del problema detectado, y designará el tratamiento para resolver el defecto, avería o no conformidad, y que dependiendo del producto/problema pueden variar entre reparación del producto en taller, reparación del producto en la instalación del consumidor final, reposición/sustitución del producto por un producto nuevo o expedición de una pieza de recambio.

En caso de encontrarse el Producto dentro del periodo de Garantía y si se determina que el problema es imputable a la Empresa, FLUIDRA realizará el tratamiento determinado sin cargo para el Comprador, incluyendo los costes de transporte si los hubiera (siempre que dicho transporte se produzca dentro del Territorio). Si no existe defecto se aplicarán las tarifas definidas para casos fuera de garantía.

En el caso de Productos/problemas fuera de garantía y/o no imputables a la Empresa se procederá del mismo modo para la notificación y diagnóstico, la Empresa emitirá un presupuesto para su aceptación y posterior tratamiento. El presupuesto emitido tendrá una validez de 10 días naturales y superado este plazo el presupuesto quedará "rechazado".

Este es el detalle de costes posibles en los distintos tratamientos **fuera de garantía**:

<b>Reparación en taller</b>	
Coste de transporte (PORTES) - Recogida y entrega	20 €
Mano de Obra (por hora) - Cargo mínimo 1 h	50 €
Piezas de recambio	Según precio de lista
Revisión de producto sin defecto (incluyendo portes)	45 €
Presupuesto no aceptado (Devolución incluyendo portes)	45 €
Presupuesto no aceptado (Destrucción/reciclaje)	40 €
Embalaje en devolución (en caso de no poder reusar el embalaje recibido)	5 €
<b>Reparación en la instalación</b>	
Desplazamiento (por km) - Cargo mínimo 40€	0,56 € / km
Segundo desplazamiento (en caso necesario)	Sin cargo
Mano de Obra (por hora) - Cargo mínimo 3 h	50 €
Piezas de recambio	Según precio de lista
Presupuesto no aceptado	90€
<b>Reposición / Sustitución de producto</b>	
Coste de transporte (PORTES)	Según apartado 4
Producto	Según precio de lista
<b>Expedición de pieza de recambio</b>	
Coste de transporte (PORTES)	Según apartado 4
Piezas de recambio	Según precio de lista

La Empresa se reserva la facultad de modificar unilateralmente los precios indicados más arriba.

## 10. ANULACIÓN

Sin perjuicio de otras acciones que pudieran corresponderle, la Empresa se reserva el derecho de resolver o anular de pleno derecho cualquier operación en caso de incumplimiento de las presentes Condiciones de Venta, así como en los supuestos de impago por parte del Comprador, retraso en el pago de Productos, Pedidos y/o suministros anteriores, así como también si se iniciaran frente al Comprador procedimientos ejecutivos o se le declarara en concurso de acreedores.

En caso de resolución o anulación por parte del Comprador de un Pedido sin acuerdo previo de la Empresa, el Comprador abonará a la Empresa una indemnización equivalente al 20% del valor de los Productos a los que afecte la resolución o anulación, sin perjuicio de que la Empresa exija además los daños y perjuicios ocasionados por dicha anulación.

## 11. PROPIEDAD INTELECTUAL E INDUSTRIAL

La Empresa es la titular de sus Derechos de propiedad industrial e intelectual que, a título enunciativo y no limitativo, comprenden los siguientes: patentes, marcas, logotipos, símbolos, nombres comerciales, fotografías, planos, presentaciones, etc. (los "**Derechos de Propiedad Intelectual e Industrial**").

El Comprador reconoce expresamente la titularidad de estos Derechos de Propiedad Intelectual e Industrial y acepta que no adquirirá ningún Derecho de Propiedad Intelectual e Industrial derivados de la relación contractual entre las partes, obligándose a respetarlos, así como a no reivindicar de modo alguno, contradecir, limitar, registrar o condicionar los Derechos de Propiedad Intelectual e Industrial de la Empresa.

Toda la información revelada a los efectos de la relación contractual por cualquiera de las partes será propiedad de cada una de las mismas, y ninguna licencia o similar se podrá considerar derivada del intercambio de información entre las partes. La titularidad de los Derechos de Propiedad Intelectual e Industrial corresponderá a la parte que los ha originado. Ninguna de las partes podrá, en ningún caso, iniciar una solicitud de registro para proteger los Derechos de Propiedad Intelectual o Industrial que pudieren surgir derivados de la información facilitada por la otra parte.

Asimismo, por medio de las presentes Condiciones de Venta, el Comprador adquiere el compromiso y acepta NO SOLICITAR el registro de cualquier nombre de dominio que incluya, total o parcialmente, referencia a las marcas titularidad de la Empresa y/o del Grupo Fluidra. Este compromiso se adquiere para la totalidad de los países en los que la Empresa y/o el Grupo Fluidra ostenten marcas registradas en virtud de la legislación vigente. Asimismo, el Comprador renuncia expresamente a todos los derechos que pudiera resultar del uso de las marcas de la Empresa y/o del Grupo Fluidra.

En caso de que el Comprador vulnere la presente cláusula, la Empresa se reserva el derecho de dar por finalizadas de manera unilateral las presentes Condiciones de Venta, además del derecho de iniciar cuantas acciones legales resultasen pertinentes.

## 12. CONFIDENCIALIDAD Y PROTECCIÓN DE DATOS

El Comprador está obligado a mantener en secreto la información confidencial que reciba con tal carácter de la Empresa o de sus representantes, comprometiéndose a impedir su divulgación de las mismas y hacer el uso de la misma de acuerdo con lo estrictamente pactado al efecto.

Le informamos que sus datos personales serán tratados por FLUIDRA, S.A. con domicilio social en Alcalde Barnils nº 69, 08174, Sant Cugat del Vallès (Barcelona) y NIF A-17728593 y por FLUIDRA COMERCIAL ESPAÑA, SAU con domicilio en Alcalde Barnils nº 69, 08174, Sant Cugat del Vallès (Barcelona) y con NIF A-08503930 (en adelante denominadas indistintamente "Responsable del Tratamiento").

Los datos serán tratados con la finalidad de gestionar la compra de los Productos.

La base de legitimación del tratamiento es la ejecución de las obligaciones nacidas del contrato de compra de los Productos comercializados por el Responsable del Tratamiento o las empresas del Grupo Fluidra.

Sus datos no serán cedidos, vendidos, alquilados o puestos a disposición de ninguna otra forma a ningún tercero, salvo a aquellos proveedores de servicios del Responsable del Tratamiento, que realizan determinadas actividades para el Responsable del Tratamiento, pero que en ningún caso tratarán los datos para sus finalidades propias. Algunos de estos proveedores pueden encontrarse fuera de la Unión Europea, tal y como se indica más abajo.

El Responsable del Tratamiento, como entidad de proyección internacional, tiene proveedores internacionales que pueden prestar sus servicios desde fuera de la UE, por lo que es posible que sus datos se traten fuera de la Unión Europea o el Espacio Económico Europeo.

En cualquier caso, el Responsable del Tratamiento se asegurará de que dichos tratamientos de datos se protejan siempre con las garantías oportunas, que podrán incluir Cláusulas Tipo aprobadas por la UE, Certificaciones de los terceros; y/o cualquiera de las demás garantías establecidas en el Reglamento Europeo de Protección de Datos.

Todos los datos que nos proporcione serán tratados mientras sean necesarios para gestionar la compra realizada. Finalizado el plazo indicado, el Responsable del Tratamiento conservará sus datos debidamente anonimizados con finalidades estadísticas o de estudio de mercado, siempre que sea posible, o debidamente bloqueados para cumplir con cualquier obligación legal de la compañía.

Asimismo, podrá ejercer sus derechos de acceso, rectificación, supresión, oposición, limitación o portabilidad mediante comunicación por correo electrónico a [dataprivacy@fluidra.com](mailto:dataprivacy@fluidra.com). Si tuviera cualquier duda acerca de cómo tratamos sus datos de carácter personal, o cualquier otra cuestión relacionada con la materia, puede ponerse en contacto con nuestro Delegado de Protección de Datos, con la referencia o a la atención del "Delegado de Protección de Datos", por correo electrónico a la dirección [dataprivacy@fluidra.com](mailto:dataprivacy@fluidra.com). En caso de no obtener respuesta en un período de tiempo razonable, podrá interponer reclamación ante la Agencia Española de Protección de Datos.



### 13. RESERVA DE DOMINIO

La Empresa se reserva la propiedad de los Productos vendidos hasta que el Comprador haya satisfecho enteramente el pago del precio y, en cualquier momento durante ese tiempo, el Comprador podrá retirarla total o parcialmente de las instalaciones de aquel.

### 14. RESPONSABILIDAD

La Empresa no será responsable de los daños indirectos, especiales o incidentales que pudiesen sobrevenir como consecuencia del suministro de los Productos, indicándose de forma ilustrativa, pero no limitativa, la pérdida de producción, el lucro cesante, la pérdida de ingresos, la pérdida de oportunidad comercial, de beneficios reales o anticipados, el daño reputacional o de renombre comercial del Comprador. La responsabilidad total de la Empresa derivada del suministro por cualquier concepto de cualquier índole quedará limitada al valor del suministro del Producto que haya originado la reclamación.

### 15. POLITICA DE SANCIONES, ANTICORRUPCIÓN Y ANTISOBORNO

El Comprador cumplirá con todas las leyes relativas a embargos económicos o comerciales y con todas las leyes relativas a sanciones económicas que sean aplicables a su actividad ("**Normativa de Sanciones**").

El Comprador declara que no es una persona designada ni es propiedad o está controlado por ninguna persona designada por ninguna Normativa de Sanciones. Además, el Comprador se abstendrá de vender directa o indirectamente los productos vendidos y/o los servicios prestados por Fluidra o cualquier sociedad de su grupo en los territorios de Cuba, Irán, Crimea (región de Ucrania), Corea del Norte y Siria, ni a ningún cliente establecido en dichos territorios.

Fluidra tendrá derecho a (i) resolver o suspender su relación comercial con el Comprador como consecuencia de un incumplimiento del Comprador de la Normativa de Sanciones, como consecuencia de que la relación comercial incumpla la Normativa de Sanciones o como consecuencia de que el Comprador venda productos vendidos y/o servicios prestados por Fluidra en los territorios mencionados o a clientes establecidos en dichos territorios y (ii) reclamar indemnización por los daños y perjuicios que se deriven del incumplimiento del Comprador.

Asimismo, y en aplicación del principio de tolerancia cero en materia de corrupción y soborno, la Empresa no tolerará la realización o mantenimiento de ningún tipo de relación, sea interna o con terceros, sean particulares o entidades públicas, que pudiera comportar un incumplimiento de la referida normativa. De igual modo, cuando la normativa local sea más estricta o restrictiva que la normativa aplicable a la Empresa, en tanto que entidad domiciliada y sujeta a las leyes de España, localmente resultará de aplicación la norma más restrictiva.

### 16. NULIDAD

El hecho de que parte de las Condiciones de Venta acordadas por las partes pase a ser nula o inválida, no afectará a la validez del resto de la relación contractual entre las partes.

### 17. JURISDICCIÓN Y LEY APLICABLE

Cualquier litigio entre las partes se someterá a la jurisdicción y competencia exclusiva de los Juzgados y Tribunales de la ciudad de Rubí. Las presentes Condiciones de Venta se regirán por la ley española.

En caso de traducción de las Condiciones de Venta en un idioma extranjero, las partes acuerdan que prevalecerá la presente versión redactada en castellano sobre todas las demás versiones traducidas.





**FLUIDRA COMERCIAL ESPAÑA**

Avda. Alcalde Barnils, 69 |  
08174 Sant Cugat del Vallés  
(Barcelona) | España  
Tel. +34 937 486 700  
[pro.fluidra.com](http://pro.fluidra.com)